

HOZELOCK

2028

Pure

BioMix



2

Year guarantee
Ans de garantie
Jahre garantie
Jaar garantie
Años de garantía
Χρόνια εγγύηση

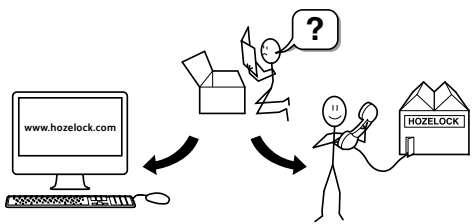

HOZELOCK-EXEL
891 route des Frênes - ZI Nord
Arnas - BP 30424 69653
Villefranche Cedex
Tel : +33 (0)4.74.62.48.48

www.hozelock.com
REF 585 311

FIG.1



GB

- A. Tap
- B. Main Vessel
- C. Carry Handle
- D. Lid Assembly
- E. Stirring knob
- F. Stirring Fingers
- G. *Solids Bucket
- H. *Filter Frame
- J. *Filter Mesh
- K. Viewing window
- L. Filter Bag

*Note: Items G, H and J are pre-assembled ready for use.

F

- A. Robinet
- B. Cuve principale
- C. Poignée de portage
- D. couvercle assemblé
- E. Poignée pour mélanger
- F. Fourche de brassage
- G. *Cuve intérieure
- H. *Support de filtre
- J. *Filtre amovible
- K. Fenêtre d'observation/hublot
- L. Sachet filtre

*Note : Les éléments G, H et J sont pré-assemblés, et prêts à l'emploi.

D

- A. Zapfhahn
- B. Hauptgefäß
- C. Tragegriff
- D. Deckelaufsatz
- E. Rührknopf
- F. Rührstäbe
- G. *Feststoffbehälter
- H. *Filterrahmen
- J. *Maschenfilter
- K. Sichtfenster
- L. Filterbeutel

*Hinweis: Die Teile G, H und J sind gebrauchsfertig vormontiert.

NL

- A. Aftapkraan
- B. Hoofdvat
- C. Handgreep
- D. Deksel
- E. Draaiknop voor bediening mengmechanisme
- F. Mengmechanisme
- G. *Emmer voor vaste stoffen
- H. *Filterhouder
- J. *Filtergaas
- K. Kijkvenster
- L. Filterzak

*N.B: Onderdelen G, H en J worden gemonteerd en klaar voor gebruik geleverd.

E

- A. Grifo
- B. Recipiente principal
- C. Asa de transporte
- D. Conjunto de tapa
- E. Perilla de agitación
- F. Dedos agitadores
- G. *Cubo de sólidos
- H. *Marco del filtro
- J. *Malla del filtro
- K. Ventana de visualización
- L. Bolsa de filtro

*Nota: Los elementos G, H y J están premontados listos para el uso.

S

- A. Kran
- B. Huvudkärl
- C. Bärhandtag
- D. Locksats
- E. Blandningshandtag
- F. Blandningsdon
- G. *Hink för fast material
- H. *Filterram
- J. *Filternät
- K. Tittfönster
- L. Filterpåse

*Obs: Delarna G, H och J har förmonterats och är klara att användas.

N

- A. Kran
- B. Hovedtank
- C. Håndtak
- D. Lokk
- E. Røreknaapp
- F. Rørestaver
- G. *Avfallsbøtte
- H. *Filtersokkel
- J. *Filter
- K. Vindu
- L. Filterpose

*Merk: Delene G, H og J er forhåndsmontert og klar til bruk.

FIN

- A. Hana
- B. Pääsäiliö
- C. Kantokahva
- D. Kansi
- E. Sekoitusnuppi
- F. Sekoituspikkit
- G. *Kiintoainesankko
- H. *Suodatinkehys
- J. *Suodatinverkko
- K. Tarkastusikkuna
- L. Suodatuspussi

*Huomautus: Osat G, H ja J on esiasennettu käyttövalmiiksi.

DK

- A. Hane
 B. Hovedbeholder
 C. Bærehåndtag
 D. Lågsamling
 E. Røreknap
 F. Rørefingre
 G. *Spand til faste partikler
 H. *Filterramme
 J. *Filternet
 K. Visningsvindue
 L. Filterpose

*Bemærk: Punkt G, H og J er forhåndsmonteret og klar til brug.

I

- A. Rubinetto
 B. Contenitore principale
 C. Maniglia da trasporto
 D. Coperchio
 E. Manopola per mescolare
 F. Palette per mescolare
 G. *Secchio per i rifiuti solidi
 H. *Telaio del filtro
 J. *Griglia del filtro
 K. Visore
 L. Sacchetto del filtro

*N.B: I pezzi G, H e J sono preassemblati e pronti per l'uso.

P

- A. Torneira
 B. Recipiente principal
 C. Alça de transporte
 D. Conjunto da tampa
 E. Botão de agitação
 F. Dedos de agitação
 G. *Balde de sólidos
 H. *Estrutura do filtro
 J. *Tela do filtro
 K. Janela de visualização
 L. Saco do filtro

*Nota: Os itens G, H e J são pré-montados, prontos para o uso.

PL

- A. Kurek
 B. Naczynie główne
 C. Uchwyty do przenoszenia
 D. Zespół pokrywki
 E. Pokrętko mieszania
 F. Bolce mieszające
 G. *Pojemnik na materiał stały
 H. *Rama filtra
 J. *Siatka filtra
 K. Okienko kontrolne
 L. Worek filtra

*Uwaga: Elementy G, H i J są wstępnie zmontowane gotowe do użycia.

GR

- A. Βρύση
 B. Κύριο δοχείο
 C. Χερούλι μεταφοράς
 D. Καπάκι
 E. Λαβή ανάμιξης
 F. Ράβδοι ανάμιξης
 G. *Κάδος στερεών
 H. *Πλαίσιο φίλτρου
 J. *Φίλτρο με κυψελωτό πλέγμα
 K. Παράθυρο παρακολούθησης
 L. Σακόφίλτρο

*Σημείωση: Τα εξαρτήματα G, H και J είναι προ συναρμολογημένα και έτοιμα προς χρήση.

TR

- A. Musluk
 B. Ana Tank
 C. Taşıma Kolu
 D. Kapak Tertibatı
 E. Karıştırma Kolu
 F. Karıştırma Çubukları
 G. *Kati Kovası
 H. *Filtre Çerçevesi
 J. *Filtre Izgarası
 K. Görüş Penceresi
 L. Filtre Torbası

*Not: G, H ve J parçaları daha önceden montajlanmıştır ve kullanıma hazırdır.

HU

- A. Csap
 B. Fő edény
 C. Fogantyú
 D. Fedél szerelvény
 E. Keverőgomb
 F. Keverőujjak
 G. *Szállárd-anyag vödör
 H. *Szűrőkeret
 J. *Szűrőháló
 K. Ellenőrzőablak
 L. Szűrőtáska

*Megjegyzés: A G, H és J elemek használatra készen, előlé összeszerelve kaphatók.

CZ

- A. Kohoutek
 B. Hlavní nádoba
 C. Přenosné madlo
 D. Sestava víka
 E. Míchací ovladač
 F. Míchací palce
 G. *Kbelík na pevné částice
 H. *Filtrační rám
 J. *Filtrační sítko
 K. Průhledítko
 L. Filtrační vak

*Poznámka: položky G, H a J jsou předem smontované a připravené k použití.

RU

- A. Пробка
 B. Основной резервуар
 C. Ручка для переноски
 D. Крышка
 E. Вращаемая кнопка
 F. Вращаемые штифты
 G. * Корзина для твердых материалов
 H. * Рама фильтра
 J. Фильтровальная ткань
 K. Смотровое окно
 L. Фильтровальный мешок

* Примечание: элементы G, H и J предварительно собраны и готовы к использованию.

EST

- A. Kraan
 B. Põhianum
 C. Kandesang
 D. Kaanekoost
 E. Segamisnupp
 F. Segamislabad
 G. Tahke materjali ämber*
 H. Filtri raam*
 J. Filtri sõel*
 K. Vaateaken
 L. Filterkott

* Märkus! Osad G, H ja J on juba kokku pandud ja kasutusvalmis.

LAT

- A. Krāns
 B. Galvenā tvertne
 C. Rokturis pārvietošanai
 D. Vāka komplekts
 E. Maišīšanas slēdzis
 F. Maišīšanas lāpstiņas
 G. *Cieto daļiņu spainis
 H. *Filtra rāmis
 J. *Filtra siets
 K. Lodziņš
 L. Filtra maisis

*Piezīme: G, H un J detaļas ir samontētas rūpnīcā un gatavas lietošanai.

LIT

- A. Čiaupas
 B. Pagrindinis indas
 C. Nešimo rankena
 D. Dangčio blokas
 E. Maišymo rankena
 F. Maišymo pirštai
 G. *Kietosios masės kibiras
 H. *Filtra rėmas
 J. *Filtro tinklelis
 K. Stebėjimo langelis
 L. Filtravimo maišelis

*Pastaba: Dalys G, H ir J yra surinktos ir paruoštos naudoti.

SK

- A. Kohútik
 B. Hlavná nádoba
 C. Držadlo na nesenie
 D. Sústava veka
 E. Gombík na miešanie
 F. Kolíky na miešanie
 G. *Vedro na tuhé látky
 H. *Rám filtra
 J. *Mriežka filtra
 K. Príezor
 L. Taška na filter

*Poznámka: Položky G, H a J sú vopred zmontované a pripravené na použitie.

SI

- A. Pipa
 B. Glavna posoda
 C. Nosilni ročaj
 D. Sestav pokrova
 E. Gumb za mešanje
 F. Mešalni prsti
 G. *Vedro za trdne snovi
 H. *Filtrski okvir
 J. *Filtrska mreža
 K. Kontrolno okence
 L. Filtrska vrečka

*Pomni: Deli G, H in J so sestavljeni in pripravljeni za uporabo.

RO

- A. Robinet
 B. Vas principal
 C. Măner de transport
 D. Ansamblu capac
 E. Buton de amestecare
 F. Degete de amestecare
 G. *Recipient pentru substanțe solide
 H. *Ramă pentru filtru
 J. *Sită filtru
 K. Fereastră de vizualizare
 L. Sac de filtrare

*Notă: Poz. G, H și J sunt preasamblate gata de utilizare.

UA

- A. Кран
 B. Основна ємність
 C. Ручка для перенесення
 D. Кришка
 E. Кнопка для перемішування
 F. Шупи для перемішування
 G. * Відро для твердих речовин
 H. * Рама фільтра
 J. * Сітка фільтра
 K. Оглядове вікно
 L. Фільтрувальний мішок

* Примітка. Деталі G, H та J попередньо зібрані та готові до використання.

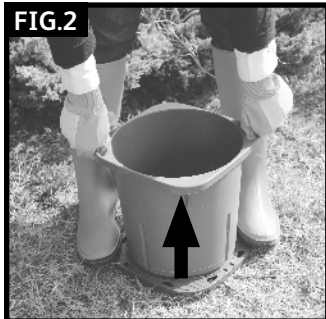
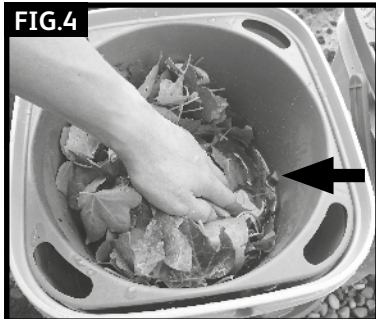
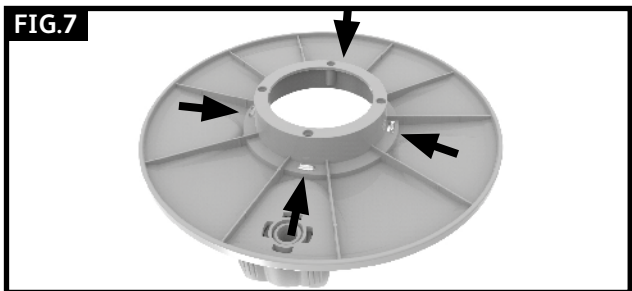
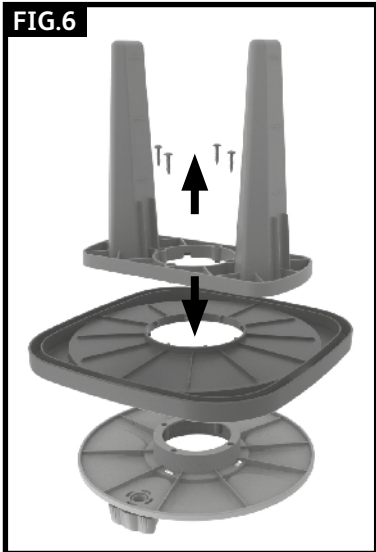
FIG.2**FIG.3****FIG.4****FIG.5****FIG.7****FIG.6**

OPERATION • UTILISATION • BEDIENUNG • GEBRUIK • FUNCIONAMIENTO • HANDHAVENDE • BRUKSANVISNING
 KÄYTTÖ • BETJENING • FUNZIONAMENTO • FUNCIONAMENTO • OBSŁUGA • ΛΕΙΤΟΥΡΓΙΑ • İŞLETİM • HASZNÁLAT
 PROVOZ • ЭКСПЛУАТАЦИЯ • KASUTAMINE • LIETOŠANA • NAUDOJIMAS • PREVÁDZKA • UPORABA

FIG.8

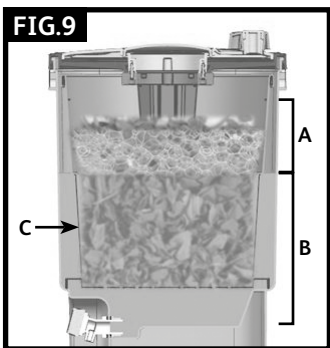
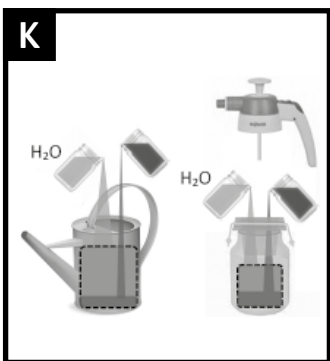
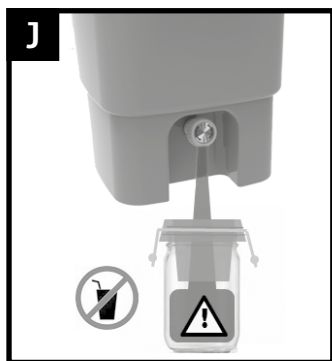
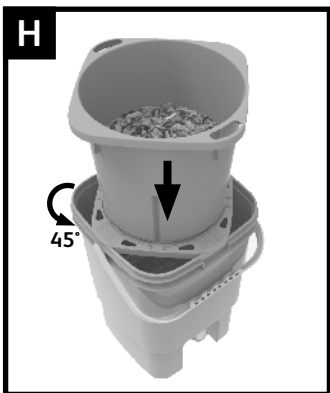
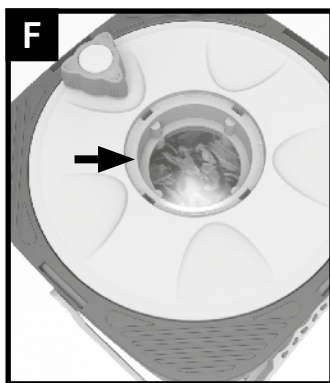
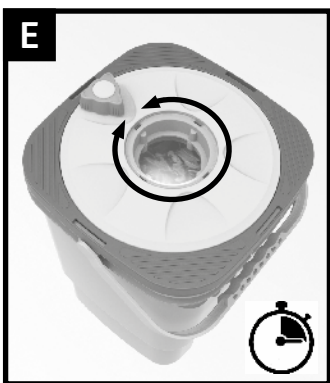
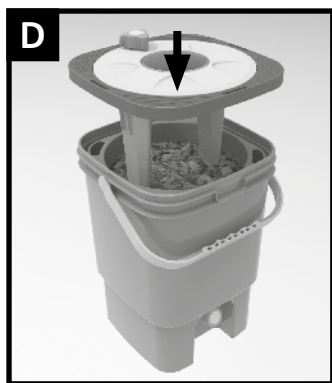

General Information

- Please follow the instructions carefully to get the best results from your Biomix plant fertiliser maker.
- Use protective clothing to prevent unwanted staining.
- Do not allow Children and Pets to go near the Biomix.
- This product is designed for outdoor use only!
- An outdoor location in your garden between 12°C and 25°C will perform best.
- Protect your Biomix from heavy rainfall.
- This product is not for supplying food or liquids for human consumption.
- Plastic tap nuts are suitable for hand tightening only
 - Avoid using a spanner because it could damage parts.
- This product can utilise water from an outdoor water butt or tank.



This product is not designed to be used freezing (frost) temperatures. During the winter drain all water from your Biomix and store it indoors in your garage or shed until the next Spring Season.

To remove the Solids Bucket from the Filter Frame: Stand on the filter frame and pull the empty bucket upwards (See Fig 2).

Before first use

Ensure that the tap (Fig 1.A) has been fitted securely onto the main vessel (Fig 1.B). Remove the solids bucket and filter (Fig 1.G+H+J) from the main vessel and fill the vessel with 10 litres of water. Allow water to stand for 10 minutes and check that no water has leaked from the tap. If some water has escaped remove the water and check the nut is securely tightened on the inside. The nut needs to be tight enough so that the knob can be opened and closed and the tap body remains secure.

If the nut is secure but continues to leak, remove the tap and check the seals and the area around the hole is not damaged. Remove any debris from the seal surfaces then reassemble the tap.

Instructions for using the BioMix

FIG. 8

- 8A** Note items Fig1.G+H+J are preassembled ready for first use. To assemble these items place the filter mesh (Fig1.J) into the Filter Frame (Fig1.H) then fit the Solids Bucket (Fig1.G) onto the filter frame. The four snap legs align with the four slots on the base of the Solids Bucket (Fig1.G).
- 8B** Fill the Solids Bucket with 1 Kg your chosen plant material. Refer to the recipes for best results. Cut it into 5cm (2 inch) pieces, or smaller. For dried pellets refer to the recipe for weights. Use gloves when handling plant material because some plants may sting or urticate. Make sure that no plant material falls into the main vessel (Fig 1.B).
- 8C** Put the Solids Bucket assembly (Fig1.G+H+J) inside the Main Vessel (Fig1.B). Add 10 Litres of rainwater (Use the top of the four internal ribs as a level guide). Pull the leaves back to check the water level (Fig 4). Rain water from a water butt is best. If using tap water leave it outside for 24 hours to allow the added fluoride/chlorine to disperse

- 8D** Add the lid assembly (Fig1.D). Move the fingers back and forth as you push the fingers down will help to push through.
- 8E** Leave the mixture for 48 hours before turning the mixing handle for the first time. This allows the leaves and stems to soften in the water. Give the mixture a stir every day, or two days. Refer to the recipes for the durations.
- 8F** Use the viewing window to check the mixture. For some recipes you know when the maceration is complete and the plant fertiliser is ready when bubbles stop rising to the surface. Condensation may appear on the inside surface of the window when the temperature is warmer inside the Biomix. Tapping on the window or rotating the handle quickly can help to remove the droplets. If the droplets cannot be removed then lift off the lid and wipe away the droplets with a tissue. Direct sunlight on the Biomix lid and airflow over it will help reduce condensation.
- 8G** Lift off the lid assembly slowly so that the liquid can run off the fingers back into the bucket.
- 8H** When ready slowly lift the Solids Bucket assembly (Fig 1.G+H+J) turn it 45 degrees, and place it on top of the main vessel to filter. Plant materials will break down into small particles and slime. The filtering process can take between 15minutes and 2 hours depending on the plant material used. To speed it up use a long, soft spatula to carefully scrape the filter material to reveal a clean area that will allow the draining process to continue.
- 8I** When draining is complete the remaining solids in the Solids Bucket can be discarded onto your compost heap. Used plants can help to speed up the decomposition process in your compost heap!
- 8J** Empty the liquid from the main vessel into a glass jar or plastic bottle that has a lid that can seal tight. Do not use metal containers to store your plant fertiliser. Store it away from children and pets. If you intend to store it for a long time filter the liquid through the filter bag supplied to remove any plant leaves and store it in a dark, dry location.
- 8K** For sprayers and other applicators with fine holes it is important to use the fine filter bag (Fig1L). After use the filter bag can be washed clean before using it again. Dilute the plant fertiliser in the ratio stated in the recipe lists.
- 8L** Scrape off the sediment inside the bottom of the Solids Bucket. Use a soft spatula being careful not to damage the filter mesh (Fig1.J) and wash with water. You can remove the filter mesh from the filter frame and rinse it under a tap.

Technical Data

Liquid Volume = 10 Litres to top of ribs. This will vary depending on the density of the plant material placed inside the Solid bucket.

Fig. 9.A This area allows room for foaming (frothing) as the plant fertiliser is brewing.

Fig. 9.B 10 Litres of water is approximately the height of the internal ribs. (Fig. 9C). Height may vary depending on the plant material being used.

Routine Maintenance (once a year)

Once a year check the tap to ensure there is no blockage inside. The viewing window can also get dirty and can be cleaned.

Unblocking the Tap

See Fig 3 and Fig 5. The nut on the inside of the vessel should not be overtightened. If you cannot manually undo the nut use a 22mm spanner. Remove the black washer seal and slide the tap away from the vessel.

Fully open the tap. Look into the end of the tap and into the spout and remove any debris. Clean both washer seals and also the area around the hole in the vessel (inside and outside). Reassemble the seals correctly. Tighten the nut firmly and avoid damaging the plastic parts.

Cleaning the Viewing window

See Fig 6. Undo the four screws using a pozi drive screwdriver. The clear window is retained by four clips (See Fig 7). Carefully push the clips inwards towards the centre whilst pushing the window out. The window will come out so that it can now be cleaned. Use a mild detergent with a soft cloth to avoid scratching. Rinse and dry before assembling.

Tips for best results

- Position the Biomix carefully in your garden. For best results the temperature should be 12°C to 25°C. Some direct sunlight in a ventilated position will help reduce window condensation.
- Put your Biomix under cover if you are expecting heavy rain.
- Avoid using the seeds and roots of plants such as nettles into your compost heap after making your plant fertiliser. They can later get passed around your garden and grow in unwanted places!
- Chop up leaves, stems and roots into small pieces - smaller the better to help speed up the process.
- Having two or more Biomix starting at different times will ensure you have plenty of plant fertiliser throughout the growing season!
- Remember to dilute the rich solution when using it.
- If you filter the plant fertiliser well using the filter bag supplied it can last up to 6 months.

Guarantee

Hozelock-Exel guarantees this product against any defect arising from faulty materials or workmanship for a period of 2 years from the date of purchase, provided that it has only been used in accordance with these instructions. The guarantee is limited to the repair or replacement of any defective or faulty item. Proof of purchase must be retained.

Contact Details

If you have any further problems with your Biomix please contact Hozelock customer services.

HOZELOCK LTD

Midpoint Park, Birmingham, B76 1AB, England
www.hozelock.com

F

Informations Générales

- Veuillez suivre attentivement la notice afin d'obtenir de bons résultats
- Utilisez des vêtements de protection pour éviter les taches accidentelles
- Ne laissez pas les enfants et les animaux domestiques s'approcher du Biomix.
- Ce produit est conçu pour un usage extérieur seulement !
- Un emplacement extérieur dans votre jardin entre 12°C et 25°C sera le plus approprié.
- Protégez votre Biomix des fortes pluies.
- Ce produit n'est pas destiné à fournir des aliments ou des liquides propres à la consommation humaine.
- Les écrous taraudés doivent uniquement être serrés à la main - Évitez d'utiliser une clé susceptible d'endommager les composants.
- Il est préférable d'utiliser l'eau de pluie



Ce produit n'est pas conçu pour être utilisé à des températures négatives (gel). Pendant l'hiver, vidangez toute l'eau de votre Biomix et entreposez-le à l'intérieur de votre garage jusqu'au printemps suivant.

Pour retirer le seau du cadre du filtre : Tenez-vous debout sur le cadre du filtre et tirez le seau vide vers le haut (voir Fig.2)

Avant la première utilisation

Assurez-vous que le robinet (Fig. 1.A) a été correctement fixé sur la cuve principale (Fig. 1.B). Retirez la cuve intérieure et le filtre (Fig.1.G+H+J) et remplissez le réservoir principal avec 10 litres d'eau. Laisser reposer l'eau pendant 10 minutes et vérifier qu'il n'y a aucune fuite d'eau autour du robinet. En cas de fuite, retirez l'eau et vérifiez que l'écrou est bien vissé à l'intérieur. L'écrou doit être suffisamment serré pour que le bouton du robinet s'ouvre et se ferme sans que le corps du robinet bouge.

Si l'écrou est bien vissé mais qu'il y a toujours une fuite d'eau, retirez le robinet de la cuve. Vérifiez les joints d'étanchéité et que la zone autour du trou ne soit pas endommagée. Retirez si besoin les débris, puis remontez le robinet.

Notice pour l'utilisation de BioMix

FIG.8

8A Les éléments **Fig1.G+H+J** sont pré-assemblés et prêts à l'emploi. Toutefois, pour assembler ces éléments, placez la maille du filtre (**Fig1.J**) au centre du support de filtre (**Fig1.H**) puis mettez la cuve intérieure (**Fig1.G**) sur le cadre du filtre. Les quatre pattes de fixation s'alignent avec les quatre fentes du support de filtre (**Fig1.G**).

8B Remplissez la cuve intérieure avec 1 Kg de plantes (à choisir selon le type de purin que vous souhaitez faire). Reportez-vous au livret pour de meilleurs résultats. Coupez-les plantes en petits morceaux de 5 cm ou moins. Pour les granulés de plantes, se référer à la notice des granulés. Utilisez des gants pour manipuler la matière végétale, car certaines plantes peuvent être piquantes ou urticantes. Veillez à ce que les plantes et les feuilles ne tombent pas dans le réservoir principal.

8C Placez la cuve intérieure avec les plantes (**Fig1.G+H+J**) à l'intérieur du réservoir principal (**Fig1.B**). Ajoutez 10 litres d'eau de pluie (Le niveau devrait atteindre environ la hauteur des quatre nervures internes). Poussez les feuilles pour vérifier le niveau d'eau (**Fig 4**). Nous vous recommandons d'utiliser de l'eau de pluie provenant d'un récupérateur d'eau. Si vous utilisez de l'eau du robinet, laissez l'eau reposer à l'air libre pendant 24 heures pour permettre au chlore de s'évaporer.

8D Ajoutez le couvercle (**4**). Faites glisser la fourche de brassage d'arrière en avant, ça vous aidera à les faire descendre dans le mélange.

8E Laissez reposer le mélange 48 heures avant de tourner la poignée de brassage pour la première fois. Ceci permet aux feuilles et aux tiges de se ramollir dans l'eau. Remuer le mélange tous les jours, ou deux jours.

8F Utilisez la fenêtre d'observation pour vérifier le mélange. Vous savez que la macération est terminée et que le purin est prêt lorsqu'il n'y a plus de bulles qui remontent à la surface. Des gouttelettes de condensation peuvent apparaître sur la surface intérieure de la fenêtre lorsque la température à l'intérieur du Biomix est plus chaude.

En tapotant sur la fenêtre ou en tournant rapidement la poignée, vous pouvez aider à éliminer les gouttelettes. Si vous n'arrivez pas à éliminer les gouttelettes, soulevez le couvercle et essuyez-les à l'aide d'un mouchoir en papier. La lumière directe du soleil sur le couvercle du Biomix et la circulation d'air aideront à réduire la condensation.

8G Soulevez lentement le couvercle pour que le liquide puisse s'écouler dans le seau.

8H Vous pouvez maintenant filtrer votre mélange, soulevez lentement le seau intérieur (**Fig1.G+H+J**), tournez-le à 45 degrés et placez-le sur le dessus du réservoir principal. Les plantes, tiges à l'intérieur de la cuve, peuvent se décomposer en petite particules. Le processus de filtration peut prendre entre 15 minutes et 2 heures selon la plante utilisée. Pour l'accélérer, utilisez une longue spatule souple pour racler soigneusement le support filtrant, ainsi l'égouttage pourra se poursuivre.

8I Lorsque l'égouttage est terminée, la partie dans le seau intérieur peut être jetée dans votre compost. Les plantes usagées permettront d'accélérer le processus de décomposition dans votre tas de compost !

8J Avec le robinet intégré, videz le liquide du récipient principal dans un bidon en verre ou une bouteille en plastique munie d'un couvercle hermétique. N'utilisez pas de récipients métalliques pour conserver le purin de vos plantes. Pour une conservation optimale, filtrer avec le sachet filtre vert (**Fig1L**) avant de le stocker dans un récipient, et entreposez-le dans un endroit sombre et sec.

8K Si vous utilisez votre purin dans un pulvérisateur, il est important d'utiliser le sachet filtre (**Fig1L**). Après utilisation, le sachet filtre peut être lavé avant d'être réutilisé. Diluer votre purin de plantes avec de l'eau avant utilisation.

8L Scrape off the sediment inside the bottom of the Solids Bucket. Use a soft spatula being careful not to damage the filter mesh (Fig1.J) and wash with water. You can remove the filter mesh from the filter frame and rinse it under a tap.

Raclez les particules au fond du seau. Utilisez une spatule douce en prenant soin de ne pas endommager les mailles du filtre (**Fig1.J**) et lavez à l'eau. Vous pouvez retirer le filtre amovible du cadre du filtre et le rincer sous un robinet.

Données techniques

Volume de la cuve principale = 10 litres d'eau correspondent environ à la hauteur des nervures internes. Cela peut varier en fonction de la densité des plantes placées à l'intérieur. **Fig 9 A** : Cet espace permet la formation de mousse lors de la macération

Fig 9.B : 10 litres d'eau correspondent environ à la hauteur des nervures internes (**Fig 9C**). La hauteur peut varier en fonction du matériel végétal utilisé.

Entretien courant (une fois par an)

Une fois par an, vérifiez le robinet pour vous assurer qu'il n'y a pas d'obstruction à l'intérieur. La fenêtre d'observation peut également se salir et être nettoyée.

Démontez le robinet

Voir **Fig 3** et **Fig 5**. L'écrou à l'intérieur de la cuve ne doit pas être trop serré. Si vous ne pouvez pas desserrer manuellement l'écrou, utilisez une clé de 22 mm. Retirez le joint noir de la rondelle et faites glisser le robinet en l'éloignant de la cuve.

Ouvrez complètement le robinet. Regardez à l'extrémité du robinet et dans le bec et enlevez tous les débris. Nettoyez les deux joints de la rondelle ainsi que la zone autour du trou dans la cuve (à l'intérieur et à l'extérieur). Remontez les joints correctement. Serrer fermement l'écrou en évitant d'endommager les pièces en plastique.

Nettoyage de la fenêtre de visualisation

Voir **Fig 6**. Dévissez les quatre vis à l'aide d'un tournevis cruciforme. La fenêtre transparente est retenue par quatre clips (voir **Fig. 7**). Poussez délicatement les clips vers l'intérieur tout en faisant sortir la fenêtre. La vitre sortira afin que vous puissiez la nettoyer. Utilisez un nettoyant doux avec un chiffon doux pour éviter les rayures. Rincez, séchez et ré-assemblez.

Conseils

- Placez le Biomix dans un lieu ombragé dans votre jardin. Pour de meilleurs résultats, la température doit être comprise entre 12°C et 25°C. Quelques rayons de soleil aideront à réduire la condensation sur la fenêtre.
- Mettez votre Biomix à l'abri de la pluie
- Évitez de mettre les graines et les racines de plantes comme les orties dans votre tas de compost. Elles risquent d'être répandues dans votre jardin par la suite et de commencer à pousser dans des lieux indésirables !
- Coupez les feuilles, les tiges et les racines en petits morceaux - plus ce sera petits, plus la macération sera rapide.
- Le fait d'avoir deux ou plusieurs Biomix vous assurera d'avoir suffisamment de purins pour vos plantes tout au long de la saison !
- N'oubliez pas de diluer votre purin lorsque vous l'utilisez.
- Si vous filtrez bien l'engrais à l'aide du sachet-filtre fourni, il peut se conserver jusqu'à 6 mois.

Garantie

Hozelock-Exel garantiert ce produit contre tout défaut de matériaux ou de fabrication pour une période de 2 ans à compter de la date d'achat, à condition qu'il ait été utilisé conformément à ces instructions. La garantie se limite à la réparation ou au remplacement de tout article défectueux ou qui ne fonctionne pas correctement. La preuve d'achat doit être conservée.

Contact

Si vous rencontrez des problèmes avec votre BioMix, Veuillez contacter votre magasin, ou le SAV de Hozelock-Exel.

HOZELOCK-EXEL

891 route des Frênes - ZI Nord Arnas - BP 30424 69653
Villefranche Cedex - Tel : +33 (0)4.74.62.48.48
e-mail : hozelock-exel@hozelock-exel.com

D

Allgemeine Informationen

- Um die besten Ergebnisse von Ihrem Biomix Düngermacher zu erhalten, befolgen Sie bitte die Anweisungen.
- Verwenden Sie Schutzkleidung, um unerwünschte Verschmutzung zu vermeiden.
- Halten Sie Kinder und Haustiere fern vom Biomix.
- Dieses Produkt ist ausschließlich zur Verwendung im Freien bestimmt!
- Die beste Leistung erzielen Sie an einem freien zwischen 12°C und 25°C warmen Platz in Ihrem Garten.
- Schützen Sie Ihren Biomix gegen starken Regen.
- Dieses Produkt ist nicht zur Bereitstellung von Lebensmitteln oder Flüssigkeiten für die menschliche Ernährung bestimmt.
- Die Zapfhahnmutter aus Kunststoff sind nur zum Festziehen per Hand ausgelegt – Verwenden Sie keinen Schraubenschlüssel, dadurch könnten die Teile beschädigt werden.
- Für dieses Produkt können Sie Wasser aus einer Regentonne oder einem Wassertank verwenden.



Dieses Produkt ist nicht für den Gebrauch bei gefrierenden Temperaturen (Frost) ausgelegt. Entleeren Sie im Winter das gesamte Wasser aus Ihrem Biomix und lagern Sie diesen drinnen in Ihrer Garage oder Schuppen bis zum nächsten Frühling.

Um den Feststoffbehälter vom Filterrahmen zu trennen:

Treten Sie auf den Filterrahmen und ziehen Sie den leeren Behälter nach oben (siehe Fig. 2).

Vor dem ersten Gebrauch

Prüfen Sie, dass der Zapfhahn (Fig. 1.A) sicher auf dem Hauptbehälter (Fig. 1.B) befestigt ist. Trennen Sie den Feststoffbehälter und den Filter (Fig. 1.G+H+J) vom Hauptbehälter und füllen Sie den Behälter mit 10 Liter Wasser. Lassen Sie das Wasser 10 Minuten stehen und prüfen Sie, dass kein Wasser aus dem Zapfhahn leckt. Sollte etwas Wasser austreten, entleeren Sie das Wasser und prüfen Sie, ob die Mutter auf der Innenseite sicher festgespannt ist. Die Mutter muss ausreichend festgezogen sein, so dass der Drehknopf auf- und zugezogen werden kann und dass der Armaturenkörper gesichert bleibt.

Falls die Mutter sicher befestigt ist aber weiterhin leckt, bauen Sie den Zapfhahn aus, prüfen Sie die Dichtungen und kontrollieren Sie, dass der Bereich um die Bohrung herum nicht beschädigt ist. Entfernen Sie alle Rückstände von den Dichtungsflächen und bauen Sie den Zapfhahn wieder ein.

Anweisungen für den gebrauch vom Biomix

FIG.8

- 8A** Notzieren Sie, dass die Teile Fig. 1.G+H+J vormontiert und für den ersten Gebrauch bereit sind. Um diese Teile zusammen zu bauen, setzen Sie die Filtereinheit (Fig. 1.J) in den Filterrahmen (Fig. 1.H) und befestigen Sie den Feststoffbehälter (Fig. 1.G) auf dem Filterrahmen. Die vier Einraststege werden mit den vier Schlitzen auf dem Boden des Feststoffbehälters ausgerichtet (Fig. 1.G).
- 8B** Füllen Sie den Feststoffbehälter mit 1 Kg von Ihrem Pflanzenmaterial. Für die besten Ergebnisse, lesen Sie die Rezepturen. Schneiden Sie das Material in 5 cm (2 Zoll) oder kleineren Stücken. Für trockene Pellets entnehmen Sie die Gewichtsmengen aus den Rezepturen. Benutzen Sie beim Umgang mit Pflanzenmaterial Handschuhe, weil manche Pflanzen können stechen oder Juckreiz verursachen. Stellen Sie sicher, dass kein Pflanzenmaterial in den Hauptbehälter (Fig. 1.B) fällt.
- 8C** Setzen Sie die Feststoffbehältereinheit (Fig. 1.G+H+J) in den Hauptbehälter (Fig. 1.B). Fügen Sie 10 Liter Regenwasser hinzu (verwenden Sie die vier inneren Rippen als Füllstandführung). Schieben Sie die Blätter zurück, um das Wasserniveau zu kontrollieren (Fig. 4). Am besten ist Regenwasser aus einer Regentonne geeignet. Falls Sie Leitungswasser verwenden, lagern Sie es für 24 Stunden im Freien, damit die Fluorid-/Chlorzusätze aufgelöst werden.
- 8D** Fügen Sie den Deckelaufsatz (Fig. 1.D) hinzu. Bewegen Sie die Rührstäbe hin und her und drücken Sie dabei die Rührstäbe nach unten, um das Pflanzenmaterial durchzudrücken.
- 8E** Lassen Sie das Gemisch 48 Stunden ruhen, bevor Sie den Rührknopf zum ersten Mal drehen. Dadurch können Blätter und Stiele im Wasser einweichen. Rühren Sie das Gemisch täglich oder alle zwei Tage. Für die Zeitdauer lesen Sie die Rezepturen.
- 8F** Benutzen Sie das Sichtfenster, um das Gemisch zu kontrollieren. Bei manchen Rezepturen wissen Sie, dass der Mazerationsprozess abgeschlossen ist und der pflanzliche Dünger fertig ist, wenn keine Blasen mehr an die Oberfläche aufsteigen. Kondensation kann auf der Innenfläche des Fensters auftreten, wenn die Temperatur im Biomix wärmer ist. Die Wassertröpfchen können durch Klopfen auf dem Fenster oder durch Schnelldrehen des Griffes beseitigt werden. Sollten die Wassertröpfchen nicht beseitigt werden können, heben Sie den Deckel und wischen Sie die Wassertröpfchen mit einem Tuch ab. Die Kondensation kann reduziert werden, wenn der Biomix Deckel direkt dem Sonnenlicht und Luftströmung ausgesetzt wird.
- 8G** Heben Sie den Deckelaufsatz langsam, damit die Flüssigkeit von den Stäben in den Behälter zurück fließen kann.
- 8H** Heben Sie anschließend die Feststoffbehältereinheit langsam (Fig. 1.G+H+J), drehen Sie diese um 45 Grad und stellen Sie sie auf den Hauptbehälter. Um die Flüssigkeit herauszufiltern. Das Pflanzenmaterial wird in Kleinpartikeln und Schleim zersetzt. Je nach verwendetem

Pflanzenmaterial kann das Filtern zwischen 15 Minuten und 2 Stunden dauern. Um die Prozedur zu beschleunigen, schaben Sie das Filtermaterial mit einem langen weichen Spachtel, um eine saubere Fläche zu schaffen und die Drainage somit fortzusetzen.

- 8I** Wenn die Drainage abgeschlossen ist, können Sie die im Feststoffbehälter verbleibenden Feststoffe auf Ihrem Komposthaufen entsorgen!
- 8J** Entleeren Sie die Flüssigkeit aus dem Hauptbehälter in einem Glastiegel bzw. eine Kunststoffflasche mit einem dicht schließenden Verschluss. Verwenden Sie zur Lagerung Ihres pflanzlichen Düngers keinen Metallbehälter. Lagern Sie den Dünger fern von Kindern und Haustieren. Falls Sie den Dünger für längere Zeit lagern möchten, filtern Sie die Flüssigkeit durch den gelieferten Filterbeutel, um alle Pflanzenblätter zu entfernen und lagern Sie den Dünger in einem dunklen und trockenen Raum.
- 8K** Für Zerstäuber und andere Applikatoren mit feinen Bohrungen ist es wichtig, den feinen Filterbeutel (**Fig. 1L**) zu benutzen. Nach Gebrauch kann der Filterbeutel gesäubert und erneut verwendet werden. Verdünnen Sie den pflanzlichen Dünger in dem in den Rezepturlisten angegebenen Verhältnis.
- 8L** Schaben Sie das auf dem Boden des Feststoffbehälters vorhandene Sediment ab. Benutzen Sie einen weichen Spachtel, achten Sie darauf, den Maschenfilter (**Fig. 1J**) nicht zu beschädigen und waschen Sie den Behälter mit Wasser. Sie können den Maschenfilter aus dem Filterrahmen ausbauen und ihn unter einem Wasserhahn ausspülen.

Technische Daten

Flüssigkeitsvolumen = 10 Liter bis zur Rippenoberkante. Das Volumen kann in Abhängigkeit von der Dichte des im Feststoffbehälter eingelegten Pflanzenmaterials schwanken. **Fig. 9.A** Dieser Bereich bietet Raum für das Schäumen (Schaumbildung), weil der pflanzliche Dünger gärt. **Fig. 9.B** 100 Liter Wasser entsprechen ungefähr der Höhe der internen Rippen (**Fig. 9C**). Die Höhe kann in Abhängigkeit vom eingesetzten Pflanzenmaterial schwanken.

Wartung (Einmal jährlich)

Kontrollieren Sie den Zapfhahn einmal jährlich, um sicherzustellen, dass er innen nicht verstopft ist. Das Sichtfenster kann auch verschmutzt sein und gereinigt werden.

Zapfhahn lösen

Siehe **Fig. 3** und **Fig. 5**. Die Mutter innerhalb des Behälters darf nicht zu stark angezogen werden. Sollte die Mutter mit der Hand nicht gelöst werden, verwenden Sie einen 22 mm Schraubenschlüssel. Entfernen Sie den schwarzen Dichtring und schieben Sie den Zapfhahn aus dem Behälter.

Öffnen Sie den Zapfhahn vollständig. Schauen Sie in Look in das Ende des Zapfhahnes und in den Ausguss und entfernen Sie alle Rückstände. Reinigen Sie beide Dichtringe und auch den Bereich um die Bohrung im Behälter (innen und außen). Bauen Sie die Dichtungen korrekt wieder ein. Ziehen Sie die Mutter wieder fest und vermeiden Sie jede Beschädigung der Kunststoffteile.

Sichtfenster reinigen

Siehe **Fig. 6**. Lösen Sie die vier Schrauben mit einem Pozidriv Schraubendreher. Das Sichtfenster ist mit vier Klammern befestigt (**siehe Fig. 7**). Drücken Sie die Klammer vorsichtig nach innen zum Mittelpunkt hin, während Sie das Fenster nach außen drücken. Das Fenster wird heraus gebaut und kann nun gereinigt werden. Benutzen Sie dazu ein mildes Reinigungsmittel mit einem weichen Tuch, um Schrammen zu vermeiden. Spülen und trocknen Sie das Fenster vor dem Zusammenbau.

Tipps für optimale ergebnisse

- Stellen Sie den Biomix vorsichtig in Ihren Garten. Für optimale Ergebnisse sollte die Temperatur 12°C bis 25°C betragen. Direktes Sonnenlicht in einer belüfteten Stellung hilft die Kondensation auf dem Fenster zu reduzieren.
- Falls starker Regen zu erwarten ist, decken Sie Ihren Biomix ab.
- Vermeiden Sie den Einsatz von Saat körner und Wurzeln von Pflanzen wie Brennnesseln in ihrem Komposthaufen nach Herstellung Ihres pflanzlichen Düngers. Diese können später in Ihren Garten herum gelangen und an unerwünschten Stellen wachsen!
- Um den Prozess zu beschleunigen, hacken Sie Blätter, Stiele und Wurzel in kleinen Stücken – je kleiner, umso besser.
- Mit zwei oder mehr zu unterschiedlichen Zeiten hergestellten Biomix Düngermischungen sichern Sie sich reichlich pflanzlichen Dünger über die gesamte Wachstumsperiode!
- Denken Sie beim Gebrauch daran, die reine Lösung zu verdünnen.
- Wenn der pflanzliche Dünger korrekt mit dem gelieferten Filterbeutel gefiltert wird, kann er bis zu 6 Monate halten.

Garantie

Hozelock-Exel garantiert dieses Produkt gegen jeden Fehler, der sich aus Material- oder Herstellungsmangel ergeben könnte, für eine Dauer von 2 Jahren ab Kaufdatum unter der Voraussetzung, dass es ausschließlich unter Beachtung dieser Anweisungen verwendet wurde. Die Garantie ist auf die Reparatur oder den Ersatz von jedem defekten oder fehlerhaften Teil beschränkt. Der Kaufnachweis muss aufbewahrt werden.

Contact Details

www.hozelock.com

NL

Algemene informatie

- Volg voor een optimaal resultaat a.u.b. nauwkeurig de bijgeleverde instructies van de Biomix plantaardige mestmaker.
- Draag beschermende kleding om ongewenste vlekken te voorkomen.
- Houdt het apparaat uit de buurt van kinderen en huisdieren.
- Dit product is uitsluitend bedoeld voor gebruik buitenshuis!
- Voor het beste resultaat adviseren wij de Biomix op een plek in de tuin te plaatsen waar de temperatuur tussen 12°C en 25°C ligt.
- Bescherm de Biomix tegen zware regenval.
- Dit product is niet bedoeld om voedsel of vloeistoffen voor menselijke consumptie te produceren.
- Kunststof moeren mogen alleen met de hand worden vastgedraaid - Gebruik hiervoor geen gereedschap, dit kan de onderdelen beschadigen.

- Dit product is ook geschikt voor gebruik van water uit een regenton of waterreservoir.



Dit product is niet geschikt voor gebruik bij vorst. Laat in de winter al het water uit de Biomix weglopen en bewaar het product binnen in uw garage of schuur tot de volgende lente.

Om de emmer voor vaste stoffen van de filterhouder te halen: Ga op de filterhouder staan en trek de lege emmer omhoog (Zie Fig. 2).

Voor het eerste gebruik

Zorg dat de aftapkraan (Fig.1.A) stevig op het hoofdvat is bevestigd (Fig.1.B). Verwijder de emmer voor vaste stoffen en het filter (Fig.1. G+H+J) uit het hoofdvat en vul het vat met 10 liter water. Laat het water 10 minuten staan en controleer daarna de kraan op eventuele lekkage. Verwijder in het geval van lekkage het water uit het hoofdvat en controleer of de moer van de aftapkraan aan de binnenkant goed is aangedraaid. Draai de moer strak genoeg aan zodat de kraan kan worden geopend en gesloten zonder dat deze losraakt.

Mocht de lekkage hiermee niet zijn verholpen, verwijder dan de kraan en controleer de afdichtringen en het gedeelte rond het gat op beschadigingen. Verwijder eventueel van de afdichtringen en monteer de kraan weer op het vat.

Gebruiksaanwijzing voor de Biomix

FIG. 8

- 8A** N.B.: onderdeel Fig. 1 G+H+J worden gemonteerd geleverd voor het eerste gebruik. Om deze onderdelen zelf in elkaar te zetten plaatst u eerst het filtergaas (Fig.1.J) in de filterhouder (Fig.1.H) waarna de emmer voor vaste stoffen (Fig.1.G) op de filterhouder kan worden bevestigd door de vier pennen op de filterhouder in de uitsparingen aan de onderkant van de emmer voor vaste stoffen te klikken (Fig. 1G).
- 8B** Vul de emmer voor vaste stoffen met 1 kg plantmateriaal naar keuze. Raadpleeg de recepten voor het beste resultaat. Knip het materiaal in stukken van 5 cm of kleiner. Raadpleeg bij gebruik van gedroogde korrels het recept voor de aanbevolen hoeveelheid. Gebruik handschoenen om het plantmateriaal vast te pakken, aangezien sommige planten stekels kunnen bevatten. Gebruik 1 soort plantmateriaal en zorg dat er geen ander plantmateriaal in het hoofdvat valt (Fig. 1B).
- 8C** Plaats de volledige emmer voor vaste stoffen (Fig. 1G+H+J) in het hoofdvat (Fig.1.B). Voeg 10 liter regenwater toe (gebruik de bovenkant van de vier ribbels aan de binnenkant als maataanduiding). Duw de bladeren eventueel opzij om het waterniveau te controleren (Fig. 4). Voor het beste resultaat adviseren wij regenwater uit een regenton te gebruiken. Indien u kraanwater gebruikt, laat dit dan eerst 24 uur buiten staan zodat de toegevoegde fluoride/chloor kan verdampen.
- 8D** Plaats het deksel op het apparaat (Fig. 1D). Het mengmechanisme kan makkelijker omlaag worden geduwd door het heen en weer te bewegen.
- 8E** Laat het mengsel 48 uur staan voordat u de knop op het deksel voor bediening van het mengmechanisme voor de eerste keer draait. Zo kunnen de bladeren en stengels eerst zachter worden in het water. Roer het mengsel daarna

vervolgens elke twee dagen door. Raadpleeg de recepten voor de duur van het proces.

- 8F** Gebruik het kijkvenster om het mengsel te controleren. Bij sommige recepten kunt u controleren of het gistingproces is gestopt (en het middel klaar is voor gebruik) wanneer er geen luchtbelletjes meer naar het oppervlak komen. Het is mogelijk dat, op het moment dat de temperatuur in de Biomix hoger is dan de buitentemperatuur, er condensvorming op het kijkvenster optreedt. Simpelweg op het kijkvenster tikken of de knop op het deksel snel ronddraaien kan helpen deze condensdruppels te verwijderen. Indien dit niet werkt, til dan het deksel op en wrijf de druppels met een stuk keukenpapier weg. Direct zonlicht op het deksel van de Biomix en ventilatie langs het deksel verminderen condensvorming.
- 8G** Til het deksel langzaam op zodat de vloeistof van het mengmechanisme in de emmer kan teruglopen.
- 8H** Als het mengsel klaar is, tilt u de emmer voor vaste stoffen (Fig. 1 G+H+J) langzaam op, draai de emmer vervolgens 45 graden en plaats hem op de rand van het hoofdvat zodat de vloeistof kan uittrekken en wordt gefilterd. Afhankelijk van het gebruikte plantmateriaal kan dit filterproces 15 minuten tot 2 uur duren, aangezien het plantmateriaal wordt afgebroken tot kleine deeltjes en slijm. Om het proces sneller te laten verlopen, kunt u met een spatel voorzichtig over het filter schrapen om een gedeelte vrij te maken zodat vocht kan doorsijpelen.
- 8I** Wanneer al het vocht is weggelopen kunt u het overgebleven plantmateriaal uit de emmer voor vaste stoffen bij uw composthoop gooien. Dit plantmateriaal helpt het compostingsproces in uw composthoop te versnellen!
- 8J** De vloeistof uit het hoofdvat kan met behulp van de aftapkraan worden opgeslagen in een goed afsluitbare glazen pot of plastic fles. Gebruik geen materiaal van metaal om uw plantaardige mest in op te slaan. Sla de vloeistof buiten bereik van kinderen en huisdieren op. Indien u de vloeistof een langere tijd wilt bewaren, filter de vloeistof dan nogmaals, met behulp van de meegeleverde filterzak, om alle plantresten te verwijderen. Bewaar dit op een donkere, droge plek.
- 8K** Voor gebruik van de vloeistof in een drukspuit of gieter is het belangrijk de filterzak te gebruiken zodat eventuele verstopping wordt voorkomen (Fig.1.L). Na gebruik kan de filterzak worden afgespoeld en opnieuw worden gebruikt. Verdun de plantaardige mest in de verhouding zoals deze in het recept wordt vermeld.
- 8L** Verwijder het bezinsel van de bodem van de emmer voor vaste stoffen. Gebruik hiervoor een zachte spatel om het filtergaas (Fig.1.J) niet te beschadigen en spoel dit na met water. Het filtergaas kan hiervoor uit de filterhouder worden verwijderd en onder de kraan worden afgespoeld.

Technische gegevens

Vloeistofinhoud = 10 liter tot de bovenkant van de ribbels aan de binnenzijde van de emmer voor vaste stoffen. De totale inhoud kan is afhankelijk van de dichtheid van het plantmateriaal in de emmer voor vaste stoffen.

Fig. 9A Dit gedeelte biedt ruimte voor schuimvorming tijdens de gisting van de plantaardige mest.

Fig.9B 10 liter water is ongeveer tot de hoogte van de ribbels aan de binnenzijde (Fig. 9C). De hoogte wisselt en hangt af van het gebruikte plantmateriaal.

Routine onderhoud (Eén keer per jaar)

Controleer jaarlijks de aftapkraan op eventuele verstopping. Reinig indien nodig ook het kijkvenster.

Bij verstopping van de kraan

Zie Fig. 3 en Fig. 5. De moer aan de binnenkant van het vat mag niet te strak aangedraaid worden. Indien u de moer niet meer met de hand kunt losdraaien, gebruik dan een 22 mm moersleutel. Verwijder de zwarte afdichtring en schuif de kraan uit het vat.

Zet de aftapkraan helemaal open. Controleer de instroom- en uitstroomopening van de kraan en verwijder eventueel vuil. Maak beide afdichtringen en ook het gedeelte rondom het gat in het vat (binnen- en buitenkant) goed schoon. Plaats de afdichtringen weer op de juiste manier terug en draai de moer stevig met de hand aan. Voorkom beschadiging van de kunststof onderdelen.

Schoonmaken van het kijkvenster

Zie Fig. 6. Schroef de 4 schroeven los met een schroevendraaier met kruiskop. Het doorzichtige venster is bevestigd met 4 klemmen (Zie Fig. 7). Duw deze klemmen voorzichtig naar binnen terwijl u het venster naar buiten duwt. Hiermee komt het venster los waarna u het eenvoudig kunt schoonmaken. Gebruik een mild reinigingsmiddel met een zachte doek om krassen te voorkomen. Spoel en droog het venster af voordat u het weer monteert.

Tips voor de beste resultaten

- Zoek een goede plaats voor de Biomix in uw tuin. Het beste resultaat wordt verkregen bij een temperatuur tussen 12°C tot 25°C. Een kleine hoeveelheid direct zonlicht en een plaats met voldoende ventilatie helpen condens te verminderen.
- Zet de Biomix onder een beschutting als u zware regenval verwacht.
- Vermijd dat zaden en wortels van planten zoals brandnetels na het maken van de plantaardige mest op uw composthoop komen. Deze kunnen zich verspreiden over uw tuin en op ongewenste plekken opkomen!
- Knip de bladeren, stengels en wortels in kleine stukjes om het proces te versnellen. Hoe kleiner deze stukjes des te beter.
- Prepareer twee of meer Biomix mengsels op verschillende momenten. Zo heeft u altijd voldoende plantaardige mest gedurende het hele groeiseizoen!
- Let op! Het mengsel moet voor gebruik altijd worden verdund.
- Door het mengsel met behulp van de meegeleverde filterzak goed te filteren kan het tot 6 maanden goed blijven.

Garantie

Hozelock-Exel garandeert dit product tegen defecten veroorzaakt door defect materiaal of fabricagefouten gedurende een periode van 2 jaar na de aankoopdatum, op voorwaarde dat het gebruikt is volgens deze instructies. De garantie is beperkt tot reparatie of vervanging van defecte of ondeugdelijke onderdelen. Voor aanspraak op garantie dient u het aankoopbewijs te kunnen tonen.

Contactinformatie

www.hozelock.com

E

Información general

- Por favor, siga las instrucciones atentamente para obtener los mejores resultados de su fabricante de abono para plantas Biomix.
- Use ropa de protección para evitar las manchas no deseadas.
- No permita que los niños y las mascotas se acerquen al Biomix.
- ¡Este producto sólo está diseñado para uso en exteriores!
- Una ubicación exterior en su jardín entre 12°C y 25°C funcionará mejor.
- Proteja su Biomix de la lluvia fuerte.
- Este producto no está destinado para el suministro de alimentos o líquidos para el consumo humano.
- Las tuercas de plástico del grifo sólo son adecuadas para el apriete a mano – Evite utilizar una llave de tuercas porque podría dañar las piezas.
- Este producto puede utilizar agua de un barril o tanque de agua exterior.



Este producto no está diseñado para usarse a temperaturas heladas (escarcha). Durante el invierno, drene toda el agua de su Biomix y guárdelo en el interior en su cochera o cobertizo hasta la siguiente primavera.

Para retirar el cubo de sólidos del marco del filtro:

Párese sobre el marco del filtro y tire hacia arriba el cubo vacío (vea la Fig. 2).

Antes del primer uso

Cerciórese de que el grifo (Fig. 1.A) se ha instalado con seguridad en el recipiente principal (Fig. 1.B). Retire el cubo de sólidos y el filtro (Fig. 1.G+H+J) del recipiente principal y llene el recipiente con 10 litros de agua. Permita que el agua permanezca durante 10 minutos y compruebe que no hay fuga de agua del grifo. Si ha escapado un poco de agua, retire el agua y compruebe que la tuerca esté bien apretada en el interior. La tuerca necesita estar suficientemente apretada para que el grifo se pueda abrir y cerrar y el cuerpo del mismo permanezca seguro.

Si la tuerca está segura pero la fuga continúa, quite el grifo y compruebe los sellos y que no esté dañada el área alrededor del orificio. Quite todos los escombros de las superficies del sello y luego vuelva a montar el grifo.

Instrucciones para utilizar el Biomix

FIG. 8

8A Observe que los elementos de la Fig. 1.G+H+J están premontados listos para el primer uso. Para montar estos elementos, coloque la malla de filtro (Fig. 1.J) en el marco del filtro (Fig. 1.H) y luego coloque el cubo de sólidos (Fig. 1.G) sobre el marco del filtro. Las cuatro patas de cierre a presión se alinean con las cuatro ranuras en la base del cubo de sólidos (Fig. 1.G).

8B Llene el cubo de sólidos con 1 kg del material vegetal de su elección. Consulte las recetas para los mejores resultados. Córtele en piezas de 5 cm (2 pulgadas) o más pequeñas. Para gránulos secos, consulte la receta para los pesos. Utilice guantes al manipular el material vegetal porque algunas plantas pueden picar o provocar urticaria. Cerciórese de que ningún material vegetal cae dentro del recipiente principal (Fig. 1.B).

8C Ponga el conjunto del recipiente de sólidos (**Fig. 1.G+H+J**) dentro del recipiente principal (**Fig. 1.B**). Agregue 10 litros de agua de lluvia (use la última de las cuatro nervaduras internas como una guía de nivel). Retire las hojas para comprobar el nivel del agua (**Fig. 4**). Es mejor el agua de lluvia de un barril de agua. Si se utiliza agua del grifo, déjela al exterior por 24 horas para permitir que se dispersen el fluoruro/cloruro agregados.

8D Adjunte el conjunto de tapa (**Fig. 1.D**). Mover los dedos adelante y atrás mientras presiona los dedos ayudará a impulsar.

8E Deje la mezcla por 48 horas antes de girar la manija de mezclado por primera vez. Esto permite que las hojas y los tallos se suavicen en el agua. Agite la mezcla todos los días o cada dos días. Consulte las recetas para las duraciones.

8F Use la ventana de visualización para comprobar la mezcla. Para algunas recetas, usted sabe cuando se completa la maceración y el abono para plantas está listo cuando dejan de subir burbujas a la superficie. Puede aparecer condensación en la superficie interior de la ventana cuando la temperatura es más caliente dentro del Biomix. Dar golpecitos en la ventana o girar rápidamente la manija puede ayudar a eliminar las gotitas. Si no se pueden eliminar las gotitas, entonces retire la tapa y elimine las gotitas con un pañuelo de papel. La luz solar directa en la tapa del Biomix y el flujo de aire encima ayudarán a reducir la condensación.

8G Retire lentamente el conjunto de tapa para que el líquido pueda escurrirse de los dedos en el cubo.

8H Cuando esté listo, levante lentamente el conjunto del cubo de sólidos (**Fig. 1.G+H+J**), gírelo 45 grados y colóquelo encima del recipiente principal para el filtro. Los materiales vegetales se romperán en pequeñas partículas y limo. El proceso de filtrado puede tomar entre 15 minutos y 2 horas en función del material vegetal utilizado. Para acelerarlo use una espátula larga y suave para raspar cuidadosamente el material del filtro para revelar un área limpia que permitirá que continúe el proceso de drenaje.

8I Cuando se termine el drenaje, los sólidos restantes en el cubo de sólidos se pueden desechar sobre su montón de composta. ¡Las plantas utilizadas pueden ayudar a acelerar el proceso de descomposición en su montón de compostal!

8J Vacíe el líquido del recipiente principal en una jarra de vidrio o botella de plástico que tenga una tapa que pueda sellar herméticamente. No use contenedores de metal para guardar su abono para plantas. Guárdelo alejado de niños y mascotas. Si tiene la intención de guardarlo durante un periodo prolongado, filtre el líquido a través de la bolsa de filtro suministrada para eliminar todas las hojas de plantas y guárdelo en un sitio seco y oscuro.

8K Para rociadores y otros aplicadores con orificios finos, es importante usar la bolsa de filtro fino (**Fig. 1.L**). Después de utilizar, la bolsa de filtro, se puede limpiar lavándola antes de usarla de nuevo. Diluya el abono para plantas en la proporción establecida en las listas de recetas.

8L Raspe el sedimento dentro del fondo del cubo de sólidos. Use una espátula suave teniendo cuidado de no dañar la malla de filtro (**Fig. 1.J**) y lave con agua. Puede quitar la malla de filtro del marco del filtro y enjuagarla bajo un grifo.

Datos técnicos

Volumen de líquido = 10 litros a la parte superior de las nervaduras. Esto variará dependiendo de la densidad del material vegetal colocado dentro del cubo de sólidos.

Fig. 9.A Esta área permite espacio para la formación de espuma (espumado) cuando fermenta el abono para plantas.

Fig. 9.B 10 litros de agua es aproximadamente la altura de las nervaduras internas (**Fig. 9.C**). La altura puede variar dependiendo del material vegetal que se utilice.

Mantenimiento (Una vez al año)

Una vez al año, verifique el grifo para asegurar que no existe un bloqueo dentro. La ventana de visualización también puede ensuciarse y se puede limpiar.

Desbloquear el grifo

Vea la **Fig. 3** y la **Fig. 5**. No se debe sobre apretar la tuerca en el interior del recipiente. Si no puede aflojar manualmente la tuerca, use una llave de tuercas de 22 mm. Retire el sello de arandela negro y quite el grifo del recipiente.

Abra completamente el grifo. Mire en el extremo del grifo y en la boca de descarga y retire todos los escombros. Limpie ambos sellos de arandela y también el área alrededor del orificio en el recipiente (dentro y fuera). Vuelva a montar los sellos correctamente. Apriete la tuerca firmemente y evite dañar las partes de plástico.

Limpiar la ventana de visualización

Vea la **Fig. 6**. Afloje los cuatro tornillos utilizando un destornillador Pozidriv. La ventana transparente está retenida por cuatro clips (**vea la Fig. 7**). Cuidadosamente empuje los clips hacia dentro hacia el centro mientras saca la ventana. La ventana saldrá por lo que ahora se puede limpiar. Use un detergente suave con un paño suave para evitar los rasguños. Enjuague y seque antes de montar.

Consejos para mejores resultados

- Posicione el Biomix cuidadosamente en su jardín. Para mejores resultados, la temperatura debe ser de 12°C a 25°C. Cierta luz solar directa en un lugar ventilado ayudará a reducir la condensación en la ventana.
- Ponga su Biomix bajo cubierta si espera una lluvia fuerte.
- Evite utilizar las semillas y raíces de plantas como ortigas en su montón de composta después de elaborar su abono para plantas. ¡Pueden pasar después a alrededor de su jardín y crecer en lugares no deseados!
- Desmenuce las hojas, tallos y raíces en piezas pequeñas—mientras más pequeñas mejor para ayudar a acelerar el proceso.
- ¡Tener dos o más Biomix que arranquen en diferentes momentos, le asegurará que tiene abundancia de abono para plantas durante la temporada de cultivo!
- Recuerde diluir la solución rica al utilizarla.
- Si filtra bien el abono para plantas utilizando la bolsa de filtro suministrada, puede durar hasta 6 meses.

Garantía

Hozelock-Exel garantiza este producto contra cualquier defecto que resulte de materiales o mano de obra defectuosos por un periodo de 2 años desde la fecha de compra, siempre que sólo se haya utilizado de acuerdo con estas instrucciones. La garantía se limita a la reparación o sustitución de cualquier elemento defectuoso o dañado. Se debe conservar el comprobante de compra.

Contact

www.hozelock.com

S

Allmän information

- Följ anvisningarna noga för att få ut det mesta av din Biomix-enhet för växtgödningstillverkning.
- Använd skyddskläder för att undvika oönskade fläckar.
- Låt inte barn eller husdjur komma nära Biomix-enheten.
- Produkten är endast avsedd för utomhusbruk!
- För bästa resultat ska den användas i den trädgård i temperaturer mellan 12 °C och 25 °C.
- Skydda din Biomix-enhet från kraftig nederbörd.
- Produkten är inte utformad för att användas med mat och vätskor avsedda för mänskligt bruk.
- Kranmuttrarna i plast är endast avsedda för åtdragning för hand. Använd inte en skiftnyckel eftersom detta kan skada delarna.
- Produkten kan använda vatten från en utomhustunna eller tank.



Produkten är inte avsedd för användning i frys/frosttemperaturer. Under vintern ska du tömma ut allt vatten ur Biomix-enheten och förvara den inomhus i ditt garage eller ett skjul till nästa vår.

För att avlägsna hinken för fast material från filterramen:
Ställ dig på filterramen och dra den tomma hinken uppåt (se fig.2).

Innan första användningen

Säkerställ att kranen (fig.1.A) är ordentligt festsatt på huvudkärlet (fig.1.B). Avlägsna hinken för fast material och filtret (fig.1. G+H+J) från huvudkärlet och fyll kärlet med 10 liter vatten. Låt vattnet stå i 10 minuter och kontrollera att inget vatten läckt ut genom kranen. Om vatten har läckt ut, töm ut vattnet och kontrollera att muttern är ordentligt åtdragen på insidan. Muttern måste vara såpass hårt åtdragen att handtaget kan öppnas och stängas att och kranpartiet sitter på plats.

Om muttern läcker trots att den är åtdragen ska du avlägsna kranen och kontrollera packningarna och att området runt hålet inte är skadat. Avlägsna eventuella skräppartiklar från packningsytan och montera fast kranen på nytt.

Bruksanvisningar för Biomix

FIG.8

8A Observera att delarna i Fig.1. G+H+J är förmonterade och klara att använda vid första ibruktagningen. För att montera dessa delar ska filternätet (fig.1.J) placeras i filterramen (fig.1.H). Efter detta ska hinken för fast material

(fig.1.G) fästas på filterramen. De fyra knäppbara benen passar i de fyra fästena på basen på hinken för fast material (fig.1.G).

- 8B** Fyll hinken för fast material med 1 kg av växtmaterialet du valt. Se recepten för bästa resultat. Skär i bitar som är 5 cm (2 inch) långa eller mindre. Se receptet för torkad pellets för viktanvisningar. Använd handskar när du hanterar växtmaterialet eftersom vissa växter kan stickas eller orsaka utslag. Säkerställ att inget växtmaterial faller ner i huvudkärlet (fig.1.B).
- 8C** Placera satsen med hinken för fast material (fig.1. G+H+J) inuti huvudkärlet (fig.1.B). Tillsätt 10 liter regnvatten (använd de översta fyra räfflorna på insidan som riktlinje för nivåmätning). Dra undan löven och kontrollera vattennivån (fig.4). Regnvatten som kommer från en vattentunna fungerar bäst. Om kranvatten används ska det lämnas ute i 24 timmar så att tillsatt fluor/klor hinner skingras.
- 8D** Sätt på locksatsen (fig.1.D). Rör blandningsdonen fram och tillbaka samtidigt som du trycker ner dem för ökad genomträngningskraft.
- 8E** Lämnna blandningen i 48 timmar innan du vrider om blandningshandtaget för första gången. Detta gör att bladen och stjälkarna hinner mjukna i vattnet. Rör om blandningen en gång om dagen i två dagar. Se recepten för tidsintervallen.
- 8F** Använd tittfönstret för att se till blandningen. I vissa recept vet du när urlakningen är klar och att växtgödslet är färdigt när bubblor upphör att flyta upp till ytan. Kondensering kan bildas på fönstrets insida när temperaturen är varmare inuti Biomix-enheten. Knacka på fönstret eller vrid på handtaget snabbt för att få undan dropparna. Om det inte går att få bort dropparna kan du lyfta av locket och torka av dropparna med en servett. Om locket på Biomix-enheten får stå i direkt solljus med ett luftflöde över sig kommer kondenseringen att minska.
- 8G** Lyft långsamt av locksatsen så att vätskan hinner rinna av blandningsdonen och tillbaka ner i hinken.
- 8H** Lyft sakta upp satsen med hinken för fast material (fig.1. G+H+J) när den är klar, vrid den 45 grader och placera den ovanpå huvudkärlet för filtrering. Växtmaterialet kommer att brytas ner i mindre delar och slem. Filtreringsprocessen kan ta mellan en kvart och två timmar beroende på vilket växtmaterial som används. För att skynda på filtreringen kan du använda en mjuk spatel med ett långt handtag och försiktigt skrapa undan material för att öppna upp ytor på filtret, vilket gör att dräneringen kan fortsätta.
- 8I** När dräneringen är klar kan det återstående fasta materialet i hinken slängas på komposthögen. Förbrukade växter kan skynda på komposteringsprocessen i komposthögen!
- 8J** Häll upp vätskan från huvudkärlet i en glasburk eller plastflaska med ett lock som kan förseglas ordentligt. Använd inte behållare i metall för att förvara ditt växtgödsel. Förvara utom räckhåll för barn och husdjur. Om du har för avsikt att förvara vätskan under en längre tid ska den filtreras genom den tillhandahållna filterpåsen för att få bort alla eventuella växtblad. Efter detta bör den förvaras på en mörk och torr plats.
- 8K** För besprutare och andra applikationsredskap med små hål är det viktigt att använda den finmaskiga filterpåsen (fig.1. L). Filterpåsen kan tvättas och återanvändas efter användning. Späd ut växtgödslet enligt de proportioner som

anges i receptlistan.

- 8L** Skrapa av sedimentet som samlats på botten i hinken för fast material. Använd en mjuk spatel och var försiktig så du inte skadar filternätet (**fig 1. J**) och tvätta av med vatten. Du kan avlägsna filternätet från filterramen och skölja av det under en vattenkran.

Tekniska uppgifter

Vätskevolym = 10 liter upp till den översta räfflan. Detta kan variera beroende på tätheten för växtmaterialet som placeras i hinken för fast material.

Fig 9.A Detta utrymme ger plats för skumbildning under växtgödslets tillverkningsprocess.

Fig 9.B 10 liter vatten är ungefär samma höjd som räfflorna på insidan (**fig 9.C**). Höjden kan variera beroende på vilket växtmaterial som används.

Underhåll (En gång om året)

Kranen bör kontrolleras en gång om året för att säkerställa att den inte blivit igensatt. Tittfönstret kan också bli smutsigt och behöva rengöras.

Åtgärda en igensatt kran

Se **fig. 3** och **fig. 5**. Muttern på kärlets insida får inte vara för hårt åtdragen. Om du inte kan lossa på muttern för hand kan du använda en 22 mm skiftnyckel. Avlägsna den svarta packningsbrickan och skjut ut kranen bort från kärlet.

Öppna kranen helt. Titta in i kranens ände och munstycke och avlägsna eventuellt skräp. Rengör båda packningsbrickorna och området runt hålet på kärlet (in- och utvändigt). Sätt tillbaka packningarna på ett korrekt sätt. Dra åt muttern ordentligt och säkerställ att plastbitarna inte tar skada.

Rengöring av tittfönstret

Se **fig. 6**. Lossa de fyra skruvarna med en pozidrivskruvmejsel. Det genomskinliga fönstret hålls på plats med fyra klämmor (**se fig. 7**). Tryck in klämmorna försiktigt mot mitten samtidigt som du trycker fönstret utåt. Fönstret kommer att lossna och kan nu göras rent. Använd ett mildt diskmedel och en mjuk trasa för att undvika repor. Skölj av och torka innan du sätter tillbaka det.

Tips för bästa resultat

- Placera Biomix-enheten i din trädgård med omsorg. För att uppnå bästa möjliga resultat bör temperaturen vara mellan 12°C och 25°C. Lite direkt solljus i ett välventilerat läge minskar uppbyggnaden av kondensat.
- Ställ Biomix-enheten under tak om kraftig nederbörd väntas.
- Undvik att använda frön och rötter från växter såsom nässlor på din komposthög när du tillverkar växtgödslet. Detta kan leda till att de sprids till resten av trädgården och börjar växa på platser där du inte vill ha dem!
- Hacka ner blad, stjälkar och rötter till mindre delar, ju mindre desto bättre eftersom det skynkar på processen.
- Om du har två eller fler Biomix-enheter som är i bruk vid olika tillfällen kan du säkerställa att du har växtgödsel under hela säsongen!
- Kom ihåg att späda ut den koncentrerade lösningen när du ska använda den.
- Om du filtrerar växtgödslet ordentligt med den tillhandahållna filterpåsen så kan det räcka i upp till sex månader.

Garanti

Hozelock-Exel garanterar att denna produkt inte kommer att drabbas av några fel relaterade till materialfel eller bristfälligt tillverkning under två års tid från och med inköpsdatumet, förutsatt att den endast använts enligt dessa bruksanvisningar. Garantin är begränsad till reparation eller ersättning av defekta eller bristfälliga artiklar. Inköpsbevis måste behållas.

Kontaktuppgifter

www.hozelock.com

N

Generell information

- Følg instruksjonene nøye for å få best mulig resultat av din Biomix kompostbeholder.
- Bruk verneklær for å unngå søl og flekker.
- Ikke la barn og kjæledyr oppholde seg i nærheten av Biomix.
- Dette produktet er kun beregnet til utendørs bruk!
- Et sted i hagen mellom 12°C og 25°C er best.
- Beskytt din Biomix mot store nedbørsmengder.
- Dette produktet må aldri brukes til å produsere menneskeføde.
- Kranmutrene av plast må kun trekkes til for hånd – ikke bruk skiftenøkkel fordi det kan skade disse delene.
- Dette produktet kan benyttes vann fra en utendørs vannløpe eller tank.



Dette produktet er ikke beregnet på bruk i minusgrader (frost). Før vinteren må du tømme alt vann ut av Biomix og oppbevare den inne i en garasje eller et skur frem til neste vår.

Ta avfallsbøtten av filtersokkelen: Stå på filtersokkelen og trekk den tomme bøtten opp (**se Fig. 2**).

Før førstegangs bruk

Pass på at kranen (**Fig. 1.A**) er godt festet til hovedtanken (**Fig. 1.B**). Ta avfallsbøtten og filteret (**Fig. 1.G+H+J**) av hovedtanken og fyll tanken med 10 liter vann. La vannet stå i 10 minutter og undersøk at det ikke lekker vann fra kranen. Hvis det gjør det, må du tømme ut vannet og undersøke at mutteren er godt trukket til på innsiden. Mutteren må trekkes så godt til at knappen kan åpnes og lukkes og kranen forblir godt festet.

Hvis mutteren sitter godt, men det likevel lekker, må du ta av kranen og undersøke at tetningene og området rundt hullet ikke er skadet. Fjern eventuell skitt på tetningsflatene og sett kranen tilbake på plass.

Bruksanvisninger for Biomix

FIG. 8

- 8A** Merk at delene **Fig. 1.G+H+J** er forhåndsmonterte og klare til bruk. For å montere disse delene, må du sette filteret (**Fig. 1.J**) på filtersokkelen (**Fig. 1.H**) og deretter sette avfallsbøtten (**Fig. 1.G**) på filtersokkelen. De fire smekkløttene er tilpasset til de fire slissene på bunnen av avfallsbøtten (**Fig. 1.G**).

8B Fyll avfallsbøtten med 1 kg plantemateriale (hageavfall). Se anbefalingene for beste resultat. Kutt det opp i 5 cm (2 inch) biter eller mindre. For tørkede pellets, se anbefalingene for vekt. Bruk hansker når du håndterer hageavfallet, fordi noen planter kan svi eller brenne deg. Pass på at ikke noe hageavfall faller ned i hovedtanken (Fig.1.B).

8C Sett avfallsbøtten (Fig.1.G+H+J) inn i hovedtanken (Fig.1.B). Fyll på 10 liter regnvann (bruk toppen av de fire innvendige rillene som vannivåmerke). Skyv hageavfallet til side for å undersøke vannivået (Fig. 4). Regnvann fra en vanntønne er best. Hvis du skal bruke vann fra vannkranen, må det stå ute i 24 timer slik at det kan kvitte seg med tilsatt fluor/klor.

8D Sett på lokket (Fig.1.D). Trykk mange ganger rundt om på lokket med fingrene slik at det sitter godt på plass.

8E La blandingen stå i 48 timer før du dreier blandehåndtaket for første gang. Dette gjør at blader og stikker får anledning til å mykne i vannet. Rør i blandingen hver dag eller to dager. Se anbefalingene for hvor lenge.

8F Bruk vinduet til å undersøke blandingen. For noen anbefalinger vet du når nedbrytningen er ferdig. Plantegjødselblandingene er klar når luftbobler ikke lenger stiger til overflaten. Kondens kan oppstå på innsiden av vinduet når temperaturen er høyere inne i Biomix. Du kan raskt fjerne vannråpene ved å banke på vinduet eller dreie på håndtaket. Hvis vannråpene ikke forsvinner, må du ta lokket av og tørke av glasset med papir. Direkte sollys på Biomix-lokket og luftstrøm over det kan føre til mindre kondens.

8G Ta lokket av langsomt slik at væsken kan renne av fingrene og ned i bøtten.

8H Når blandingen er ferdig, tar du av avfallsbøtten (Fig.1.G+H+J) og dreier den 45 grader. Sett den deretter på toppen av hovedtanken for filtrering. Hageavfallet brytes nå ned til små partikler og en seig væske. Filtreringsprosessen kan ta mellom 15 minutter og 2 timer alt etter hageavfallet som benyttes. For å fremskynde denne prosessen, kan du bruke en lang og myk spatel til å skrape filtermaterialet forsiktig av slik at du får et rent område som får dreneringsprosessen til å fortsette.

8I Når dreneringen er ferdig, kan restmaterialet i avfallsbøtten kastes i kompostbingen. Planteavfall fra hagen kan brukes til å fremskynde nedbrytningsprosessen i kompostbingen!

8J Tøm væsken i hovedtanken i en glasskrukke eller plastflaske med lokk som kan lukkes helt. Ikke bruk metallbeholdere til å oppbevare plantegjødsel i. Oppbevar det godt unna barn og kjæledyr. Hvis det skal settes bort i lang tid, må du filtrere væsken gjennom filterposen som følger med for å fjerne alle blad og sette det bort på et mørkt og tørt sted.

8K For sprøyter og andre applikatorer med tynne hull er det viktig å bruke den finmaskede filterposen (Fig.1L). Etter bruk kan filterposen vaskes ren før den brukes på nytt. Tynn ut plantegjødselen med det blandingsforholdet som står i anbefalingene.

8L Skrap av restavfallet inne på bunnen av avfallsbøtten. Bruk en myk spatel, vær forsiktig slik at du ikke skader filterposen (Fig.1.J) og vask med rent vann. Du kan ta filterposen av filtersokkelen og skylle den under vannkranen.

Fig. 9.A I dette området kan det oppstå skumdannelse når plantegjødselen står og trekker.

Fig. 9.B 10 liter vann kommer omtrent på høyde med de innvendige rillene (Fig. 9C). Høyden kan variere alt etter hvilken type hageavfall som brukes.

Vedlikehold (En gang i året)

Undersøk kranen én gang hvert år for å sikre at den ikke er tilstoppet inni. Vinduet kan også bli skittent og kan rengjøres.

Rengjør en tilstoppet kran

Se Fig. 3 og Fig. 5. Mutteren på innsiden av tanken må ikke trekkes til for mye. Hvis du ikke kan løsne mutteren med hånden, bruk en 22 mm skiftenøkkel. Fjern den sorte skivetetningen og trekk kranen av tanken.

Åpne kranen helt. Sjekk inni på enden av kranen og inn i tuten og fjern eventuelt skitt og urenheter. Rengjør begge skivetetningene samt området rundt hullet på tanken (innvendig og utvendig). Gjenmonter tetningene på riktig måte. Trekk mutteren godt til og unngå å skade plastdelene.

Rengjør vinduet

Se Fig. 6. Skru ut de fire skruene med en pozidrive skrutrekker. Det gjennomskitige vinduet er festet med fire klemmer (se Fig. 7). Skyv klemmene innover mot midten samtidig som du skyver vinduet ut slik at du kan gjøre det rent. Bruk et mildt rengjøringsmiddel med en myk klut for å unngå at vinduet får riper. Skyll og tørk av før du setter vinduet tilbake på plass.

Tips for beste resultat

- **Plass Biomix** på et egnet sted i hagen din. For beste resultat bør temperaturen være mellom 12°C og 25°C. Litt direkte sollys på et godt ventilert sted vil hindre kondens på vinduet.
- Sett din Biomix under tak hvis du opplever store nedbørsmengder.
- Ikke kast plantefø og planterøtter som f.eks. brennelse i kompostbingen etter at plantegjødselen er ferdig. Dette kan senere spre seg rundt i hagen og begynne å vokse på uønskede steder!
- Kutt blader, stikker og røtter opp i små biter – jo mindre, desto bedre for å fremskynde prosessen.
- Bruk av to eller flere Biomix som starter på forskjellige tidspunkter vil sørge for at du har massevis av plantegjødsel gjennom hele sesongen!
- Husk å fortynde den sterke blandingen før du bruker den.
- Hvis du filtrerer plantegjødselen godt med filterposen som følger med, kan det holde seg i inntil 6 måneder.

Garanti

Hozelock-Exel garanterer dette produktet mot alle defekter som oppstår på grunn av material- eller produksjonsfeil i en periode på 2 år fra kjøpsdato, forutsatt at det kun har vært brukt i samsvar med disse instruksjonene. Garantien er begrenset til reparasjon eller utskifting av defekte eller skadede deler. Ta vare på kjøpsbeviset (kvitteringen).

Kontakt detaljer

www.hozelock.com

Tekniske data

Væskevolum = 10 liter til toppen av rillene. Dette vil variere alt etter hvor mye hageavfall som legges ned i avfallsbøtten.

Yleiset tiedot

- Noudata ohjeita huolellisesti saadaksesi parhaat tulokset Biomix lannoitelaitteestasi.
- Käytä suojavaatteita ei-toivottujen tahrojen välttämiseksi.
- Älä päästä lapsia tai lemmikkieläimiä lähelle Biomix laitetta.
- Tämä tuote on tarkoitettu vain ulkokäyttöön!
- Se toimii parhaiten sijoitettuna puutarhaan lämpötilan ollessa välillä 12 °C ja 25 °C.
- Suojaa Biomix laite rannkasateelta.
- Tämä tuote ei sovellu ihmisravinnon valmistukseen.
- Muovihanan mutterit on tarkoitettu kiristettäväksi vain käsin – vältä kiintoavaimen käyttöä, sillä se voi vaurioittaa osia.
- Tässä tuotteessa voidaan käyttää sadevesisäiliön vettä.



Tätä tuotetta ei ole tarkoitettu käytettäväksi pakkasella (alle 0 °C). Valiksi tyhjennä kaikki vesi Biomix laitteesta ja varastoi laite sisätiloihin auto-talliin tai vajaan odottamaan seuraavaa kevättä.

Kiintoainesangon irrottaminen suodatinkehystä:

Aseta jalkasi suodatinkehksen päälle ja nosta tyhjästä sankoa ylöspäin (katso Fig. 2).

Ennen ensimmäistä käyttöä

Varmista, että hana (Fig. 1.A) on tiukasti kiinnitetty päässäiliöön (Fig. 1.B). Irrota kiintoainesanko ja suodatin (Fig. 1.G+H+J) päässäiliöstä ja lisää säiliöön 10 litraa vettä. Anna veden seistä 10 minuuttia ja tarkista, onko hanasta vuotanut vettä. Jos vettä on vuotanut, tyhjennä vesi ja tarkista, että mutteri on tiukasti kiristetty sisäpuolelta. Mutterin on oltava tarpeeksi kireällä siten, että nupin voi avata ja sulkea ja että hanan runko pysyy paikallaan. Jos mutteri on kireällä, mutta vuotoa ilmenee yhä, irrota hana ja tarkista, etteivät tiivisteet ja aukkoa ympäröivä alue ole vaurioituneet. Poista mahdolliset roskat tiivisteipinnoilta ja asenna sitten hana uudelleen.

Biomix laitteen käyttöohjeet

FIG. 8

- 8A** Huomaa, että osat (Fig. 1.G+H+J) on esiasennettu valmiiksi ensimmäistä käyttöä varten. Kokoa nämä osat asettamalla suodatinverkko (Fig. 1.J) suodatinkehukseen (Fig. 1.H). Kiinnitä sitten kiintoainesanko (Fig. 1.G) suodatinkehukseen. Neljä napsautustappia asettuu kohdakkain kiintoainesangon pohjassa olevan neljän uran kanssa (Fig. 1.G).
- 8B** Laita kiintoainesankoon 1 kg valitsemaasi kasviainesta. Parhaiden tulosten saamiseksi katso ohje erillisestä ohjevihkosesta. Leikkaa kasviaines 5 cm:n (2 inch) kokoisiksi palasiksi tai pienemmiksi. Jos teet kuivattuja pellettejä, katso painot ohjeesta. Käytä käsineitä, kun käsittelet kasviainesta, sillä jotkin kasvit voivat pistää tai polttaa. Huolehdi siitä, että kasviainesta ei pääse päässäiliöön (Fig. 1.B).
- 8C** Aseta kiintoainesanko ja suodatin kokoonpano (Fig. 1.G+H+J) päässäiliön sisään (Fig. 1.B). Lisää 10 litraa sadevettä (tarkista määrä ylimmästä neljästä kohjuuvovasta, jotka on merkitty sangon sisäpuolelle). Nostele lehtiä hieman tarkistaaksesi vesimäärän (Fig. 4). Käytä mieluiten sadevesisäiliön sadevettä. Jos käytät hanavettä, anna sen seistä ulkona 24 tuntia, jotta lisätty fluori/kloori haihtuu pois.

8D Aseta kansi paikalleen (Fig. 1.D). Sekoituspikkien liukuttelu edestakaisin saattaa helpottaa niiden painamista kasviaineksen läpi.

8E Jätä seos seisomaan 48 tunniksi ennen kuin käännät sekoituskavua ensimmäisen kerran. Näin lehdet ja varret pääsevät pehmenemään vedessä. Sekoita seosta päivittäin tai joka toinen päivä. Katso kestoajat ja aikavälit ohjeista.

8F Voit tarkkailla seosta tarkastusikkunasta. Joissakin ohjeissa mainitaan, että kasvilannoite on valmis, kun kuplia ei enää nouse pintaan. Tarkastusikkunan sisäpintaan voi muodostua kondenssivettä, kun lämpötila Biomix laitteen sisäpuolella on ulkolämpötilaa korkeampi. Ikkunaan napauttaminen tai kahvan kääntäminen nopeasti voi auttaa pisaroiden poistamisessa. Jos tätä ei ole apua, nosta kansi pois ja pyyhi pisarat kankaalla tai paperipyyhkeellä. Voit auttaa vähentämään kondensaatiota sijoittamalla Biomix laitteen siten, että sen kansi on suorassa auringonvalossa ja tuuli pääsee puhaltamaan sen yläpuolella.

8G Nosta kansi pois hitaasti, jotta neste pääsee sekoituspiikeistä takaisin sänkoon.

8H Kun lannoite on valmista, nosta kiintoainesanko hitaasti (Fig. 1.G+H+J) kääntäen sitä 45 astetta. Aseta se sitten päässäiliön päälle suodatusta varten. Kasviaines hajoaa hienoksi ja lietemäiseksi. Suodatus voi kestää 15 minuutista 2 tuntiin riippuen käytetystä kasviaineksesta. Voit nopeuttaa sitä kaapimalla suodatettavaa ainesta varovasti pitkällä, pehmeällä lastalla siten, että esiin tulee puhdasta aluetta ja kuivausprosessi pääsee etenemään.

8I Kun kuivaus on valmis, voit heittää kiintoainesankoon jääneen kiintoaineksen kompostiin. Tämä aines voi nopeuttaa hajoamisprosessia kompostissa!

8J Tyhjennä neste päässäiliöstä lasipurkkiin tai muovipulloon, jonka voi sulkea tiiviisti. Älä säilytä kasvilannoitetta metalliosissa. Säilytä lannoite poissa lasten ja lemmikkieläinten ulottuvilta. Jos aiot säilyttää sitä pitkän aikaa, suodata neste mukana toimitetun suodatuspussin läpi kasvien lehtien poistamiseksi ja varastoi se pimeään, kuivaan paikkaan.

8K Jos käytetään pieniaukkoisia sumuttimia tai levittämiä, on tärkeää käyttää hienoa suodatuspussia (Fig. 1.L). Käytön jälkeen suodatuspussin voi pestä ennen sen uudelleenkäyttöä. Laimenna kasvilannoite suhteessa, joka on mainittu ohjeessa.

8L Kaavi sakka pois kiintoainesangon pohjasta pehmeällä lastalla varoen vaurioittamasta suodatinverkkoa (Fig. 1.J) ja pese vedellä. Voit irrottaa suodatinverkon suodatinkehystä ja huuhdella sen juoksevan veden alla.

Tekniset tiedot

Nestetilavuus = 10 litraa ylimpään kohjuuvovaan. Tämä vaihtelee riippuen kiintoainesangossa olevan kasviaineksen tiheydestä.

Fig. 9A Tilaa kuplimiselle (vaahtoamiselle) kasvilannoitteen tekeytyessä.

Fig. 9B 10 litraa vettä on suurin piirtein kohjuuvoavaisen osan korkeus (Fig. 9.C). Korkeus voi vaihdella riippuen käytetystä kasviaineksesta.

Huolto (kerran vuodessa)

Tarkista hana kerran vuodessa varmistaaksesi, ettei se ole tukossa sisältä. Myös tarkastusikkuna voi likaantua ja sen voi puhdistaa.

Tukkeutuneen hanan puhdistaminen

Katso **Fig. 3 ja 5**. Säiliön sisällä olevaa mutteria ei saa kiristää liiaksi. Jos et saa mutteria auki käsin, käytä 22 mm:n kiintoavainta. Irrota musta tiivistsyrengas ja liu'uta hana irti säiliöstä.

Avaa hana kokonaan. Tarkista hana ja nokka ja poista mahdolliset roskat. Puhdista molemmat tiivistsyrenkaat sekä alue säiliön aukon ympäriltä (sisä ja ulkopuolelta). Asenna tiivisteet takaisin paikoilleen oikein. Kiristä mutteri tiukasti varoen vaurioittamasta muoviosia.

Tarkastusikkunan puhdistaminen

Katso **Fig. 6**. Avaa neljä ruuvia Pozidriv ruuvimeisselillä. Tarkastusikkuna on kiinni neljällä kiinnikkeellä (**katso Fig. 7**). Paina kiinnikeitä varovasti sisäänpäin kohti keskiosaa painaen samalla ikkunaa ulos. Ikkuna irtoaa, ja sen voi puhdistaa. Käytä mietoa puhdistusainetta ja pehmeää liinaa naarmuuntumisen välttämiseksi. Huuhtele ja kuivaa ennen asentamista takaisin paikalleen.

Vinkkejä parhaiden tulosten saamiseksi

- Valitse tarkoin paikka Biomix laitteelle puutarhastasi. Parhaiden tulosten saamiseksi lämpötilan tulee olla 12–25 °C. Suora auringonvalo ja paikka, jossa tuuli pääsee puhaltamaan, auttavat vähentämään tarkastusikkunaan kertyvää kondenssivettä.
- Laita Biomix laite suojaan, jos odotettavissa on rankkasateita.
- Vältä kasvien (esim. nokkosen) siementen ja juurten käyttämistä tehdessäsä kasvilannoitetta. Ne voivat myöhemmin levitä puutarhaan ja alkaa kasvaa paikoissa, joihin niitä ei haluta!
- Pilko lehdet, varret ja juuret pieniksi – mitä pienempiä palasia, sitä nopeammin lannoite valmistuu.
- Harkitse kahden tai useamman Biomix laitteen käynnistämistä eri aikoihin, niin kasvilannoitetta riittää hyvin koko kasvukaudeksi!
- Muista laimentaa väkevä liuos.
- Jos suodatat kasvilannoitteen hyvin mukana toimitetulla suodatuspussilla, sitä saattaa riittää jopa 6 kuukaudeksi.

Takuu

Hozelock-Exel myöntää tälle tuotteelle takuun materiaali ja valmistusvirheistä johtuvien vikojen osalta 2 vuodeksi os-topäivästä edellyttäen, että sitä on käytetty ainoastaan näiden ohjeiden mukaisesti. Takuu on rajoitettu viallisen osan korjaamiseen tai vaihtamiseen. Ostosoteite tai kuitti on säilytettävä.

Yhteystiedot

www.hozelock.com

DK

Generelle oplysninger

- Følg instruktionerne omhyggeligt for at få de bedste resultater fra din Biomix-maskine til at lave plantegødning.
- Brug beskyttelsestøj til at forhindre uønskede pletter.
- Lad ikke børn eller dyr komme i nærheden af din Biomix.
- Dette produkt er kun beregnet til udendørs brug!
- Et sted udendørs i din have mellem 12 °C og 25 °C giver de bedste resultater.
- Beskyt din Biomix mod kraftig regn.
- Dette produkt er ikke beregnet til at producere mad eller væsker til menneskeføde.
- Plastrøttriker er velegnede til at blive spændt med hånden – Undgå at bruge en skrueøgle, da det kan beskadige delene.
- Dette produkt kan bruge vand fra en udendørs vandtønde eller -tank.



Dette produkt er ikke beregnet til at blive brugt ved frysetemperatur (frost). Om vinteren bør du dræne alt vand fra din Biomix og opbevare den indendørs i din garage eller dit skur indtil foråret.

Sådan fjerne du spanden til faste partikler fra filterrammen: Stå på filterrammen, og træk den tomme spand opad (**se fig. 2**).

Inden første brug

Sørg for, at hanen (**fig. 1.A**) er sat godt fast på hovedbeholderen (**fig. 1.B**). Fjern spanden til faste partikler og filteret (**fig. 1.G+H+J**) fra hovedbeholderen, og fyld beholderne med 10 liter vand. Lad vandet stå i 10 minutter, og kontrollér, at der ikke er lækker vand fra hanen. Hvis der er sluppet noget vand ud, skal vandet fjernes, og det skal kontrolleres, at møtrikken er spændt godt på indersiden. Møtrikken skal være så stram, at knappen kan åbnes og lukkes, og at haneenheden forbliver sikker.

Hvis møtrikken er fastspændt, men fortsætter med at lække, skal du fjerne hanen og kontrollere, at tætningerne og området omkring hullet ikke er beskadiget. Fjern eventuelt snavs fra tætningsfladerne, og genmontrér derefter hanen.

Instruktioner til brug af din Biomix

FIG. 8

8A Bemærk, at elementerne **Fig. 1.G+H+J** er forhåndsmonteret og klar til første brug. For at montere disse elementer skal du placere filternettet (**fig. 1.J**) i filterrammen (**fig. 1.H**) og derefter montere spanden til faste partikler (**fig. 1.G**) på filterrammen. De fire trykben nivelleres med de fire sprækker på bunden af spanden til faste partikler (**fig. 1.G**).

8B Fyld spanden til faste partikler med 1 kg af dit valgte plantemateriale. Se opskrifterne for at få det bedste resultat. Skær det i dele på 5 cm (2 inch) eller mindre. Se opskriften for vægt i forbindelse med tørrede pellets. Brug handsker, når du håndterer plantemateriale, da nogle planter kan stikke eller svie. Sørg for, at der ikke falder noget plantemateriale ind i hovedbeholderen (**fig. 1.B**).

8C Placer spandsamlingen til faste partikler (**fig. 1.G+H+J**) inden i hovedbeholderen (**fig. 1.B**). Tilsæt 10 liter regnvand (brug toppen af de fire indvendige ribber som niveaugejledning). Træk bladene tilbage for at kontrollere

vandstanden (fig. 4). Regnvand fra en vandtønde er det bedste. Hvis der bruges vand fra hanen, skal det efterlades udenfor i 24 timer, så det tilsatte fluor/klorin kan blive opløst.

8D Tilføj lågsamlingen (fig. 1.D). Bevæg fingrene frem og tilbage, mens du skubber fingrene ned for at hjælpe med at skubbe igennem.

8E Efterlad blandingen i 48 timer, inden du drejer blanderhåndtaget for første gang. Dette lader bladene og stænglerne blive bløde i vandet. Giv blandingen en omrøring hver dag, eller hver anden dag. Se varighederne i opskrifterne.

8F Brug visningsvinduet for at kontrollere blandingen. I forbindelse med nogle opskrifter ved du, hvornår udblødningen er færdig, og plantegødningen er klar, når boblerne holder op med at stige til overfladen. Der kan forekomme kondensvand på indersiden af vinduet, når temperaturen er varmere i din Biomix. Hvis der trykkes på vinduet eller drejes hurtigt på håndtaget, kan det hjælpe med at fjerne de små dråber. Hvis dråberne ikke kan fjernes, skal du tage låget af og tørre de små dråber væk med et papirlommetørklæde. Direkte solskin på Biomix-låget og luftstrømmen over det vil hjælpe med at reducere kondensering.

8G Løft lågsamlingen langsomt af, så væsken kan løbe af fingrene tilbage i spanden.

8H Når du er klar, skal du langsomt løfte spandsamlingen til faste partikler (fig. 1.G+H+J) af og dreje den 45 grader og placere den oven på hovedbeholderen for at filtrere. Plantematerialer nedbrydes til små partikler og slam. Filtreringsprocessen kan tage mellem 15 minutter og 2 timer, afhængigt af det anvendte plantemateriale. Du kan fremskynde processen ved at bruge en lang, blød spatel til forsigtigt at skrabe filtermaterialet for at afsløre et rent område, der lader dræningsprocessen fortsætte.

8I Når dræningen er færdig, kan de resterende faste partikler i spanden blive smidt i din kompostbunke. Brugte planter kan hjælpe med at fremskynde nedbrydningsprocessen i din kompostbunke!

8J Tøm væsken fra hovedbeholderen i en glaskrukke eller en plastikflaske med et låg, der giver en fast tætning. Brug ikke metalbeholdere til at opbevare din plantegødning. Opbevar den på afstand af børn og dyr. Hvis du har til hensigt at stille den til opbevaring gennem længere tid, bør du filtrere væsken gennem den medfølgende filterpose for at fjerne eventuelle planteblade og opbevare den et mørkt og tørt sted.

8K I forbindelse med sprøjter og andre applikatorer med fine huller er det vigtigt at bruge den fine filterpose (fig. 1.L). Efter brug kan filterposen vaskes ren, inden den bruges igen. Opløs plantegødningen i det forhold, der er angivet i opskriftslisterne.

8L Skrab aflejringen af, der sidder inde i bunden af spanden til faste partikler. Brug en blød spatel, mens du passer på ikke at beskadige filternettet (fig. 1.J), og vask den med vand. Du kan fjerne filternettet fra filterrammen og skylle det under en hane.

Tekniske data

Flydende volumen = 10 liter til toppen af ribberne. Dette varierer alt efter tætheden af det plantemateriale, der er placeret i spanden til faste partikler.

Fig. 9.A. Dette område giver plads til skumning (skumdannelse), mens plantegødningen gærer.

Fig. 9.B. 10 liter vand er ca. højden af de indvendige ribber (fig. 9.C). Højden kan variere afhængigt af det plantemateriale, der anvendes.

Vedligehold (én gang om året)

Kontrollér én gang om året hanen for at sikre, at der ikke er nogen blokering inde i. Visningsvinduet kan også blive beskidt og kan rengøres.

Fjernelse af blokering i hanen

Se fig. 3 og fig. 5. Møtrikken på beholderens inderside bør ikke strammes for meget. Hvis du ikke kan løse møtrikken manuelt, kan du bruge en skrueøgale på 22 mm. Fjern den sorte skivetætning, og skub hanen væk fra beholderen.

Åbn hanen helt. Kig ind i hanens ende og ind i tuden, og fjern evt. snavs. Rengør begge skivetætninger samt området omkring hullet i beholderen (indvendigt og udvendigt). Genmonter tætningerne korrekt. Stram møtrikken godt, og undgå at beskadige plastikdelene.

Rengøring af visningsvinduet

Se fig. 6. Løsn de fire skruer med en pozidriv-skruetrækker. De klare vindue fastholdes af fire klemmer (Se fig. 7). Skub forsigtigt klemmerne indad mod midten, mens du skubber vinduet ud. Vinduet kommer ud, så det nu kan rengøres. Brug et mildt rengøringsmiddel med en blød klud for at undgå ridser. Skyl og tør inden montering.

Tips til de bedste resultater

- Placer din Biomix forsigtigt i din have. For at opnå de bedste resultater bør temperaturen være 12 °C til 25 °C. Lidt direkte sollys i et ventileret område vil hjælpe med at reducere vindueskondensering.
- Sæt din Biomix under et dække, hvis du forventer kraftigt regn.
- Undgå at bruge frø og rødder fra planter som nælder i din kompostbunke, efter du har lavet din plantegødning. De kan senere komme med rundt i din have og vokse på uønskede steder!
- Hak blade, stængler og rødder op i små dele - jo mindre, des bedre for at fremskynde processen.
- Hvis du har to eller flere Biomix-blandinger, der starter på forskellige tidspunkter, er du sikret masser af plantegødning i hele vækstsæsonen!
- Husk at fortynde den rige opløsning, når du har brug for det.
- Hvis du filtrerer plantegødningen godt med den medfølgende filterpose, kan den vare op til 6 måneder.

Garanti

Hozelock-Exel garanterer dette produkt mod fejl, der måtte opstå fra defekte materialer eller udførelse i en periode på 2 år fra købsdatoen, såfremt det kun er blevet brugt i overensstemmelse med disse instruktioner. Garantien er begrænset til reparationen eller udskiftningen af evt. defekt eller fejlramt element. Købsbeviset skal gemmes.

Informazioni a carattere generale

- Vi preghiamo di seguire attentamente le istruzioni per ottenere risultati ottimali con il vostro contenitore per la produzione di fertilizzante vegetale Biomix.
- Indossare indumenti protettivi per evitare schizzi e macchie.
- Tenere lontani da Biomix i bambini e gli animali.
- Il prodotto va esclusivamente usato all'aria aperta!
- Per ottenere migliori risultati, scegliere un posto, nel vostro giardino, con una temperatura compresa tra 12°C e 25°C.
- Proteggere il contenitore Biomix da forti piogge.
- Il prodotto non è adatto alla fabbricazione di cibo o liquidi per il consumo umano.
- Il dado di plastica del rubinetto va stretto unicamente a mano - Non usare chiavi perché potrebbero danneggiare i pezzi.
- Potrete usare, nel contenitore, l'acqua raccolta in un barile o una vasca esterno/a.



Questo prodotto non può essere usato in caso di gelo. Durante l'inverno, svuotare completamente il Biomix e conservarlo all'interno, nel vostro garage o al riparo, fino alla prossima primavera.

Per staccare dal telaio del filtro il Secchio per i rifiuti solidi:

Bloccare con i piedi il telaio del filtro e tirare verso l'alto il secchio vuoto (Cf. Fig 2).

Prima di utilizzare il prodotto per la prima volta

Verificare che il rubinetto (Fig 1.A) sia stato correttamente installato sul contenitore principale (Fig 1.B). Staccare il secchio per gli scarti solidi e il filtro (Fig1.G+H+J) dal contenitore principale e riempire il contenitore con 10 litri d'acqua. Lasciare riposare l'acqua per 10 minuti e verificare che non ci siano perdite d'acqua dal rubinetto. Se ci sono perdite, vuotare il contenitore e verificare il corretto serraggio del dado all'interno. Il dado deve essere sufficientemente stretto per consentire di aprire e chiudere la manopola senza spostare il corpo del rubinetto.

Se il dado è correttamente serrato ma il rubinetto continua a perdere, smontare il rubinetto e verificare che non siano danneggiate le guarnizioni e la zona intorno al foro. Rimuovere eventuali scarti dalla superficie della guarnizione e rimontare il rubinetto.

Istruzioni per l'uso del Biomix

FIG. 8

8A Va notato che i pezzi corrispondenti alle Fig1.G+H+J sono stati preassemblati e sono pronti per l'uso. Per montare questi pezzi, sistemare la griglia del filtro (Fig1.J) all'interno del telaio del filtro (Fig1.H), quindi installare il Secchio per i rifiuti solidi (Fig1.G) sul telaio del filtro. I quattro piedini devono essere allineati rispetto alle quattro fessure presenti sulla base del Secchio per i rifiuti solidi (Fig1.G).

8B Riempire il Secchio per i rifiuti solidi con 1 Kg di materia vegetale di vostra scelta. Consultate le ricette per ottenere

i migliori risultati. Tagliare i vegetali in pezzi da 5 cm al massimo. Se si tratta di pellet essiccati, consultare le ricette per conoscere il peso. Mettere i guanti per manipolare i vegetali perché alcune piante possono pungere o avere proprietà urticanti. Verificare che i vegetali non siano caduti nel contenitore principale (Fig1.B).

8C Mettere il Secchio per i rifiuti solidi (Fig1.G+H+J) dentro il Contenitore Principale (Fig1.B). Aggiungere 10 litri di acqua piovana (usare la parte superiore delle Quattro nervature interne come indicatore di livello). Espingere le foglie per verificare il livello dell'acqua (Fig 4). E' preferibile usare l'acqua piovana proveniente da un barile conservato all'esterno. Se viene usata acqua del rubinetto, conviene lasciarla all'aria aperta per 24 ore per favorire la dispersione del cloro o del fluoro contenuto nella stessa.

8D Montare il coperchio (Fig1.D). Muovere avanti e indietro le palette per spingere il materiale verso il basso.

8E Lasciare riposare il miscuglio per 48 ore prima di girare per la prima volta la maniglia di miscelazione, in modo da ammorbidire nell'acqua le foglie e gli steli. Mescolare una volta al giorno o ogni due giorni. Consultare le ricette per conoscere la durata.

8F Usare il visore per controllare il miscuglio. Per alcune ricette, la macerazione è terminata e il fertilizzante è pronto quando le bolle smettono di risalire in superficie. Può darsi che si formi una condensa sulla superficie interna del visore quando la temperatura è superiore all'interno del Biomix. Per eliminare le goccioline, basterà dare dei colpetti sul visore o girare rapidamente la manopola. Se ciò non bastasse, sollevare il coperchio e asciugare le goccioline con uno straccio. Si potrà ridurre la condensa esponendo direttamente il Biomix ai raggi del sole e all'aria.

8G Sollevare lentamente il coperchio in modo da far sgocciolare l'acqua accumulata sulle palette.

8H Quando il miscuglio è pronto, sollevare delicatamente il Secchio per i rifiuti solidi (Fig1.G+H+J), girarlo a 45° e sistemarlo sopra il contenitore principale per filtrare. I vegetali si decompongono in particelle e in una sostanza viscida. La filtrazione può durare da 15 minuti a 2 ore, a seconda dei vegetali utilizzati. Per accelerare il processo, grattare delicatamente il materiale filtrato con una spatola lunga e flessibile, in modo da lasciare una zona pulita che consenta di continuare il drenaggio.

8I Una volta terminato il drenaggio, potete versare gli scarti solidi rimasti nel Secchio sul mucchio destinato al compostaggio. I vegetali utilizzati possono contribuire ad accelerare il processo di decomposizione del vostro compost!

8J Vuotare il liquido contenuto nel contenitore principale in un barattolo di vetro o in una bottiglia di plastica munito/a di coperchio ermetico. Non usare contenitori di metallo per conservare il fertilizzante. Tenerlo lontano dai bambini e dagli animali. Per conservarlo a lungo, filtrate il liquido attraverso il sacchetto filtrante appositamente fornito, per rimuovere le foglie eventualmente rimaste, e conservatelo al buio, in un posto asciutto.

8K Per i vaporizzatori e altri applicatori dotati di fori di piccole dimensioni, usare il sacchetto filtrante sottile (Fig1.L). Il filtro può essere riutilizzato dopo essere stato adeguatamente pulito. Diluire il fertilizzante, rispettando le proporzioni indicate nelle ricette.

8L Grattare via il deposito che si è formato sul fondo del

Secchio. Usare una spatola flessibile, stando attenti a non danneggiare le maglie del filtro (Fig1.J) e risciacquare con acqua. Potete rimuovere la griglia del filtro, staccandola dal telaio, e risciacquarla sotto il rubinetto.

Dati tecnici

Volume liquido = 10 litri, fino alla parte superiore delle nervature. Volume variabile a seconda della densità dei vegetali utilizzati e posti all'interno dell'apposito Secchio.

Fig 9.A Questa zona consente di avere uno spazio sufficiente per la formazione di schiuma durante la macerazione della materia vegetale.

Fig 9.B 10 litri d'acqua corrispondono, all'incirca, all'altezza delle nervature interne (**Fig 9C**), che può variare a seconda dei vegetali utilizzati.

Manutenzione (una volta all'anno)

Verificare il rubinetto una volta all'anno per controllare che non sia ostruito. Anche il visore può sporcarsi e va pulito.

Sbloccare il rubinetto

Vedi **Fig 3** e **Fig 5**. Non stringere eccessivamente il dado all'interno del contenitore. Se non riuscite ad allentarlo a mano, utilizzate una chiave da 22mm. Rimuovere la rondella nera e sfilare il rubinetto dal contenitore.

Aprire interamente il rubinetto. Esaminare l'estremità e la bocca del rubinetto ed eliminare la sporcizia. Pulire le rondelle e la zona intorno al foro del contenitore (all'interno e all'esterno). Rimontare correttamente le guarnizioni. Stringere saldamente il dado evitando di danneggiare i pezzi di plastica.

Pulizia del visore

Vedi **Fig 6**. Svitare le 4 viti con un cacciavite a testa pozi. Il visore è trattenuto da 4 dispositivi di fissaggio (**Vedi Fig 7**). Spingere delicatamente i dispositivi di fissaggio verso il centro, spingendo il visore per estrarlo e pulirlo. Utilizzare un detersivo delicato e uno straccio morbido per evitare gli sgraffi. Risciacquare e asciugare il visore prima di rimontarlo.

Consigli per ottenere un risultato ottimale

- Insatallate il Biomix nel vostro giardino facendo attenzione. Per ottenere migliori risultati, la temperatura deve essere compresa tra 12°C e 25°C. L'esposizione diretta ai raggi del sole, in un posto ventilato, contribuisce a ridurre la condensa.
- Sistemare il Biomix al riparo se sono previste forti piogge.
- Non gettare semi e radici come le ortiche nel mucchio destinato al compostaggio dopo aver fabbricato il fertilizzante, perché queste piante rischierebbero di essere di nuovo seminate nel vostro giardino, crescendo in posti indesiderati!
- Tritare le foglie, i gambi e le radici per accelerare il processo di macerazione.
- Attivando due o più Biomix in diversi momenti avrete sempre a disposizione una quantità sufficiente di fertilizzante per tutta la stagione!
- Non dimenticate di diluire il fertilizzante prima di utilizzarlo.
- Se filtrate il fertilizzante, il sacchetto del filtro, se utilizzato correttamente, durerà anche più di 6 mesi.

Garanzia

Hozelock-Exel garantisce questo prodotto contro i difetti risultanti dai materiali utilizzati o dalla manodopera, per un periodo di 2 anni dalla data dell'acquisto, a condizione che il prodotto sia stato esclusivamente utilizzato in modo conforme alle presenti istruzioni. La garanzia è limitata alla riparazione o alla sostituzione delle parti difettose. Conservare le ricevute di acquisto.

Dettagli contatto

www.hozelock.com

P

Informações gerais

- Queira seguir cuidadosamente as instruções para obter os melhores resultados do seu elaborador de fertilizador vegetal Biomix.
- Use roupas de proteção para evitar manchas indesejáveis.
- Não permita que crianças e animais se aproximem do Biomix.
- Este produto foi concebido para uso exterior unicamente!
- Uma localização exterior no seu jardim entre 12°C e 25°C permitirá o melhor desempenho.
- Proteja o seu Biomix de chuvas fortes.
- Este produto não deve ser utilizado para fornecer alimentos ou líquidos para consumo humano.
- As porcas de torneira de plástico devem ser apertadas à mão unicamente – Evite usar uma chave porque esta poderia danificar as peças.
- Este produto pode utilizar água de um barril ou tanque de água exterior.



Este produto não foi concebido para ser usado com temperaturas glaciais (geadas). Durante o inverno, drene toda a água do seu Biomix e armazene-o dentro da sua garagem ou do seu galpão até a próxima primavera.

Para remover o Balde de Sólidos da Estrutura do Filtro: Pise na estrutura do filtro e puxe o balde vazio para cima (**Ver Fig 2**).

Antes da primeira utilização

Assegure-se de que a torneira (**Fig 1.A**) foi instalada de maneira segura no recipiente principal (**Fig 1.B**). Remova o balde de sólidos e o filtro (**Fig1.G+H+J**) do recipiente principal e encha o recipiente com 10 litros de água. Deixe a água repousar durante 10 minutos e verifique que não houve fuga de água na torneira. Se houver fuga de água, remova a água e verifique que a porca está firmemente apertada no interior. A porca deve estar suficientemente apertada, de maneira que o botão possa ser aberto e fechado e que o corpo da torneira permaneça firme.

Se a porca estiver firme, mas continuar a vazar, remova a torneira e verifique que as juntas e a área em torno do orifício não estão deterioradas. Remova todo detrito das superfícies da junta e monte novamente a torneira.

Instruções de utilização do Biomix

FIG. 8

- 8A** Note que os itens **Fig1.G+H+J** são pré-montados, prontos para o primeiro uso. Para montar estes itens, coloque a grelha do filtro (**Fig1.J**) na Estrutura do Filtro (**Fig1.H**) e instale o Balde de Sólidos (**Fig1.G**) na estrutura do filtro. As quatro pernas de encaixe alinham-se com as quatro fendas na base do Balde de Sólidos (**Fig1.G**).
- 8B** Encha o Balde de Sólidos com 1 Kg de material vegetal da sua escolha Refira-se às receitas para obter os melhores resultados. Corte-o em pedaços de 5 cm (2 inch), ou menores. Para granulados secos, refira-se à receita para os pesos. Use luvas ao manipular o material vegetal porque algumas plantas podem picar ou irritar. Assegure-se de que nenhum material vegetal caia no recipiente principal (**Fig1.B**).
- 8C** Coloque o conjunto Balde de Sólidos (**Fig1.G+H+J**) dentro do Recipiente Principal (**Fig1.B**). Adicione 10 litros de água da chuva (Use o topo das quatro nervuras internas como guia de nível). Empurre as folhas para verificar o nível da água (**Fig 4**). A água da chuva de um barril de água é preferível. Se usar água da torneira, deixe-a ao exterior durante 24 horas para permitir que o fluoreto/cloro adicionado se disperse.
- 8D** Junte o conjunto da tampa (**Fig1.D**). Mova as hastas para trás e para a frente, ao empurrar as hastas para baixo facilitar a inserção.
- 8E** Deixe repousar a mistura durante 48 horas antes de rodar a manivela de mistura pela primeira vez. Isto permite que as folhas e os caules amoleçam na água. Agite a mistura diariamente, ou a cada dois dias. Refira-se às receitas para as durações.
- 8F** Use a janela de visualização para controlar a mistura. Em algumas receitas, sabe-se quando a maceração está completa e o estrume vegetal está pronto quando as bolhas param de subir à superfície. Uma condensação pode aparecer na superfície interna da janela quando a temperatura for mais quente dentro do Biomix. Bater na janela ou rodar a manivela rapidamente pode ajudar a remover as gotas. Se as gotas não puderem ser removidas, levante a tampa e enxugue-as com um lenço. A luz solar direta na tampa do Biomix e um fluxo de ar sobre esta ajudarão a reduzir a condensação.
- 8G** Levante o conjunto da tampa lentamente de maneira que o líquido possa escoar das hastas de volta ao balde.
- 8H** Quando pronto, levante lentamente o conjunto Balde de Sólidos (**Fig1.G+H+J**), rode-o de 45 graus e coloque-o no topo do recipiente principal para filtrar. Os materiais vegetais decompõem-se em pequenas partículas e lodo. O processo de filtração pode durar entre 15 minutos e 2 horas, dependendo do material vegetal usado. Para acelerá-lo, use uma espátula longa e macia para raspar cuidadosamente o material do filtro e fazer aparecer uma área limpa que permitirá a continuação do processo de drenagem.
- 8I** Quando a drenagem estiver completa, os sólidos restantes no Balde de Sólidos podem ser descartados no seu monte de composto. Plantas usadas podem ajudar a acelerar o processo de decomposição no seu monte de composto!
- 8J** Verta o líquido do recipiente principal num jarro de vidro ou numa garrafa de plástico que tenha uma tampa de

vedação estanque. Não use contentores metálicos para armazenar o seu fertilizador vegetal. Armazene-o fora do alcance de crianças e animais. Se pretender armazená-lo durante um longo período, filtre o líquido através do saco de filtro fornecido para retirar todas as folhas de planta e armazene-o num lugar escuro e seco.

- 8K** Para pulverizadores e outros aplicadores com furos finos, é importante usar o saco de filtro fino (**Fig1L**). Após o uso, o saco de filtro pode ser lavado antes de ser usado novamente. Dilua o fertilizador vegetal na proporção indicada nas listas de receita.
- 8L** Raspe os sedimentos no interior do fundo do Balde de Sólidos. Use uma espátula macia, com cuidado para não danificar a grelha do filtro (**Fig1.J**) e lave com água. Pode remover a grelha do filtro da estrutura do filtro e enxaguá-la sob uma torneira.

Dados técnicos

Volume do líquido = 10 litros até o topo das nervuras. Poderá variar dependendo da densidade do material vegetal colocado no Balde de Sólidos.

Fig 9.A Esta área deixa espaço para a espumação (formação de espuma) quando o fertilizador vegetal está a fermentar.
Fig 9.B 10 litros de água correspondem aproximadamente à altura das nervuras internas (**Fig 9C**). A altura pode variar dependendo do material vegetal usado.

Manutenção (uma vez por ano)

Uma vez por ano, verifique a toneira para se assegurar de que não está entupida. A janela de visualização também pode estar suja e pode ser limpa.

Desentupir a Torneira

Ver **Fig 3** e **Fig 5**. A porca no interior do recipiente não deve ser excessivamente apertada. Se não puder desapertar manualmente a porca, use uma chave de 22mm. Remova a junta da arruela preta e deslize a torneira afastando-a do recipiente.

Abra completamente a torneira. Examine a extremidade da torneira e o seu bico e remova qualquer detrito. Limpe ambas as juntas da arruela e também a área em torno do orifício no recipiente (dentro e fora). Monte novamente as juntas corretamente. Aperte firmemente a porca e evite danificar as peças de plástico.

Limpar a Janela de visualização

Ver **Fig 6**. Desapertar os quatro parafusos usando uma chave Pozidriv. A janela transparente é mantida por quatro cliques (**Ver Fig 7**). Empurre com cuidado os cliques para dentro em direção do centro, empurrando ao mesmo tempo a janela para fora. A janela sairá, o que permite limpá-la. Use um detergente suave com um pano macio para evitar arranhaduras. Enxugue e seque antes da montagem.

Conselhos para melhores resultados

- Posicione o Biomix com cuidado no seu jardim. Para melhores resultados, a temperatura deve estar entre 12°C e 25°C. A luz solar direta numa localização ventilada ajudará a reduzir a condensação na janela.
- Cubra o seu Biomix se uma chuva forte for previsível.
- Evite usar as sementes e raízes de plantas como urtigas para o seu monte de composto após ter preparado o seu

fertilizator vegetal. Elas podem ser depois transmitidas ao seu jardim e crescer em lugares indesejáveis!

- Corte as folhas, os caules e as raízes em pequenos pedaços - quanto menores melhor, para ajudar a acelerar o processo.
- Ter dois ou mais Biomix que começam a funcionar em momentos diferentes garantir-lhe-á ter muito fertilizator vegetal durante todo o período vegetativo!
- Lembre-se de diluir a solução rica ao usá-la.
- Se filtrar bem o fertilizator de plantas usando o saco de filtro fornecido, ele pode durar até 6 meses.

Garantia

A Hozelock-Exel garante este produto contra qualquer defeito resultante de materiais ou fabrico defeituosos durante um período de 2 anos a partir da data de compra, desde que tenha sido usado unicamente conforme estas instruções. A garantia é limitada à reparação ou substituição de qualquer elemento defeituoso ou com falha. A prova de compra deve ser conservada.

Informações de contacto

www.hozelock.com

PL

Informacje ogólne

- Należy postępować zgodnie z instrukcjami, aby uzyskać najlepsze wyniki podczas wykorzystywania urządzenia do nawożenia roślin Biomix.
- Używać odzieży ochronnej, aby zapobiec niechcianemu zabrudzeniu.
- Dzieci i zwierzęta domowe nie mogą pozostawać w pobliżu urządzenia Biomix.
- Produkt jest przeznaczony do użycia wyłącznie na wolnym powietrzu.
- Najlepsze wyniki mogą zostać uzyskane w ogrodzie na wolnym powietrzu, w temperaturze od 12°C do 25°C.
- Należy chronić urządzenie Biomix przed silnymi opadami deszczu.
- Produkt nie jest przeznaczony do użycia z żywnością lub napojami do spożycia przez ludzi.
- Nakrętki z tworzywa sztucznego są odpowiednie tylko do dokręcania ręcznego - Należy unikać używania klucza, ponieważ może to spowodować uszkodzenie części.
- W produkcie może być wykorzystywana woda pochodząca z zewnętrznego zbiornika.

Produkt nie jest przeznaczony do wykorzystania w temperaturze poniżej zera (podczas mrozu). W okresie zimowym należy spuścić całą wodę z urządzenia Biomix i przechowywać je w pomieszczeniu zadaszonym, przykład w garażu lub szopie ogrodowej aż do następnego sezonu wiosennego.



Wymowanie pojemnika na materiał stały z ramy filtra: Stojąc na ramie filtra, pociągnąć pusty pojemnik do góry (patrz Fig. 2).

Przed pierwszym użyciem

Upewnij się, że kurek (Fig.1.A) został prawidłowo zamocowany do głównego naczynia (Fig.1.B). Zdjąć pojemnik na materiał stały i filtr (Fig.1. G + H + J) z głównego naczynia i napełnić naczynie 10 litrami wody. Pozostawić wodę na 10 minut i sprawdzić, czy z kurka nie wycieka woda. Jeśli część wody wyciekła, należy

usunąć wodę i sprawdzić, czy nakrętka jest dobrze dokręcona od wewnątrz. Nakrętka musi być dokręcona wystarczająco mocno, aby pokrętło mogło być otwierane i zamykane, a korpus kurka pozostawał zamocowany.

Jeśli nakrętka jest zamocowana, ale wyciek występuje nadal, należy zdjąć kurek i sprawdzić uszczelki oraz czy obszar wokół otworu nie jest uszkodzony. Usunąć wszelkie zanieczyszczenia z powierzchni uszczelki, a następnie ponownie zamocować kurek.

Instrukcje dotyczące użytkowania urządzenia Biomix

FIG.8

- 8A** Elementy oznaczone na Rys. 1 literami **G + H + J** są wstępnie zmontowane gotowe do pierwszego użycia. Aby zamontować te elementy, należy umieścić siatkę filtra (Fig.1.J) w ramie filtra (Fig.1.H), a następnie przymocować pojemnik na materiał stały (Fig.1.G) do ramy filtra. Cztery nóżki dopasowują się do czterech szczelin w podstawie pojemnika na materiał stały (Fig.1.G).
- 8B** Napełnić pojemnik na materiał stały 1 kg wybranego materiału roślinnego. Aby uzyskać najlepsze rezultaty, należy zapoznać się z recepturami. Materiał musi zostać pocięty na kawałki o wielkości 5 cm (2 cale) lub mniejsze. W przypadku suchonych granulatów należy zapoznać się z zamieszczonymi w recepturze zaleceniami dotyczącymi ciężaru. Podczas obchodzenia się z materiałem roślinnym należy używać rękawic, ponieważ niektóre rośliny mogą powodować ukłucia lub poparzenia. Upewnić się, że żaden materiał roślinny nie wpada do głównego naczynia (Fig.1.B).
- 8C** Zamocować zespół pojemnika na materiał stały (Fig.1.G + H + J) do naczynia głównego (Fig.1.B). Dodać 10 litrów wody deszczowej (używając górnej krawędzi czterech żeber wewnętrznych jako wskazania poziomu). Odsunąć liście, aby sprawdzić poziom wody (Fig. 4). Najlepsza będzie woda deszczowa ze zbiornika zewnętrznego. Jeśli używana jest woda z kranu, należy pozostawić ją na zewnątrz na 24 godziny, aby umożliwić rozproszenie dodanego fluoru/chloru.
- 8D** Założyć zespół pokrywy (Fig.1.D). Przesuwać bolce palce w przód i w tył podczas przesuwania ich w dół - ułatwi to ich poprowadzenie.
- 8E** Pozostawić mieszankę na 48 godzin przed obróceniem uchwyty mieszającego po raz pierwszy. Pozwala to zmiękczyć liście i łodygi w wodzie. Mieszać mieszankę codziennie lub co dwa dni. Należy zapoznać się z zaleceniami dotyczącymi czasu, podanymi w recepturach.
- 8F** Sprawdzić mieszankę za pomocą okienka kontrolnego. W przypadku niektórych receptur określone jest dokładnie, kiedy maceracja została zakończona - nawóz dla roślin jest gotowy, gdy bąbelki przestają wydostawać się na powierzchnię. Kondensacja może pojawić się na wewnętrznej powierzchni okienka, kiedy temperatura w urządzeniu Biomix jest wysoka. Stukanie w okienko lub szybkie obrócenie uchwyty może pomóc w usunięciu kropelek. Jeśli kropelki nie mogą zostać usunięte, należy zdjąć pokrywę i wytrzeć kropelki szmatką. Bezpośrednie działanie promieni słonecznych na pokrywę urządzenia Biomix i przepływ powietrza nad nim pomoże zmniejszyć kondensację.

8G Pokrywę należy zdejmować powoli, aby płyn mógł spłynąć z bolców z powrotem do pojemnika.

8H Kiedy wszystko jest gotowe, powoli podnieść zespół pojemnika na materiał stały (Fig 1. G + H + J), obrócić go o 45 stopni i umieścić na górze naczynia głównego, aby przefiltrować. Materiał roślinny rozpadnie się na małe cząstki i szlam. W zależności od użytego materiału roślinnego, proces filtrowania może trwać od 15 minut do 2 godzin. Aby go przyspieszyć, należy użyć długiej, miękkiej szpachelki, aby starannie zeskrobać materiał z filtra i odkryć czysty obszar, który pozwoli na kontynuację procesu opróżniania.

8I Po zakończeniu opróżniania, materiały stałe pozostałe w pojemniku można wyrzucić na kompost. W zależności od wykorzystywanych roślin, prędkość procesu rozkładu kompostu może być różna!

8J Opróżnić ciecz z naczynia głównego do szklanego słoika lub plastikowej butelki z pokrywką, które małe szczelnie zamknąć. Nie używać pojemników metalowych do przechowywania nawozu roślinnego. Musi on być przechowywany w miejscu niedostępnym dla dzieci i zwierząt domowych. Jeśli ma on być przechowywany przez długi czas, należy odfiltrować płyn przez dostarczony w zestawie worek filtrujący, aby usunąć wszystkie liście, a następnie przechowywać w ciemnym, suchym miejscu.

8K W przypadku opryskiwaczy i innych aplikatorów z drobnymi otworami ważne jest stosowanie odpowiednio drobnego worka filtracyjnego (Fig 1.L). Po użyciu worka filtrującego można umyć przed ponownym wykorzystaniem. Rozcieńczyć nawóz w proporcji podanej na liście receptur.

8L Zeskrobać osad z dna pojemnika na materiał stały. Użyć miękkiej szpachelki, uważając, aby nie uszkodzić siatki filtra (Fig 1.J) i umyć wodą. Można zdjąć siatkę filtra z ramki filtra i opłukać ją pod kranem.

Dane techniczne

Objętość cieczy = 10 litrów do górnej krawędzi żeber. Będzie ona się zmieniać w zależności od gęstości materiału roślinnego umieszczonego w pojemniku na materiał stały.

Fig. 9.A Obszar ten pozwala na spienianie się nawozu roślinnego podczas fermentacji.

Fig. 9.B 10 litrów wody odpowiada mniej więcej wysokości żeber wewnętrznych (Fig. 9C). Wysokość może zmieniać się w zależności od wykorzystywanego materiału roślinnego.

Konserwacja (raz w roku)

Raz w roku należy sprawdzić kurek, aby upewnić się, że nie jest w żaden sposób zatkany. Także okienko kontrolne może zostać zabrudzone, należy wówczas je wyczyścić.

Obdłokowanie kurka

Patrz Fig. 3 i Fig. 5. Nakrętka po wewnętrznej stronie naczynia nie powinna być dokręcona zbyt mocno. Jeśli nakrętka nie może zostać odkręcona ręcznie, należy użyć klucza 22 mm. Zdjąć czarną uszczelkę z podkładką i wysunąć kurek z naczynia.

Całkowicie otworzyć kurek. Spójrzeć na zakończenie kurka i do jego wnętrza, a następnie usunąć wszystkie zanieczyszczenia. Wyczyścić zarówno uszczelki z podkładkami, jak i obszar wokół otworu naczynia (wewnątrz i na zewnątrz). Ponownie prawidłowo złożyć uszczelki. Mocno dokręcić nakrętkę uważając, aby nie uszkodzić części plastikowych.

Czyszczenie okienka kontrolnego

Patrz Fig. 6. Odkręcić cztery śruby za pomocą śrubokręta do nitowkrętów. Okienko jest zamocowane przez cztery klipsy (patrz Fig. 7). Ostrożnie wcisnąć klipsy w kierunku środka, jednocześnie wypychając okienko. Okienko zostanie wyjęte i może zostać łatwo wyczyszczone. Należy użyć łagodnego detergentu i miękkiej ściereczki, aby uniknąć zarysowań. Przed ponownym zamontowaniem spłukać i wysuszyć.

Porady umożliwiające uzyskanie najlepszych wyników

- Ostrożnie ustawić urządzenie Biomix w ogrodzie. Aby uzyskać najlepsze wyniki, temperatura powinna wynosić od 12°C do 25 ° C. Bezpośrednie padające światło słoneczne i ustawienie urządzenia w miejscu do bobrek wentylacji pomoże zmniejszyć kondensację okienka.
- Należy umieścić urządzenie Biomix pod dachem, jeśli zapowiadane są ulewne opady deszczu.
- Unikać używania nasion i korzeni roślin, takich jak pokrzywy na swojej stercie kompostu po przygotowaniu nawozu roślinnego. Mogą one później rozprzestrzenić się w ogrodzie i rosnąć w niechcianych miejscach!
- Posiekać liście, łodygi i korzenie na małe kawałki - im mniejsze, tym lepiej, aby przyspieszyć proces.
- Posiadanie dwóch lub więcej mieszanek Biomix przygotowanych w różnym czasie zapewni możliwość korzystania z nawozów roślinnych przez cały sezon wegetacyjny!
- Należy pamiętać, aby rozcieńczyć roztwór, jeśli jest on zbyt gęsty.
- Po dokładnym odfiltrowaniu nawozu za pomocą dostarczonego worka filtracyjnego może on być wykorzystywany przez maksymalnie 6 miesięcy.

Gwarancja

Firma Hozelock-Exel udziela gwarancji na ten produkt, obejmującej wady materiałowe i dotyczące wykonania na okres 2 lat od daty zakupu, pod warunkiem, że produkt był używany wyłącznie zgodnie z niniejszą instrukcją. Gwarancja ta jest ograniczona do naprawy lub wymiany uszkodzonego bądź wadliwego produktu. Należy zachować dowód zakupu.

Dane kontaktowe

www.hozelock.com

GR

Γενικές Πληροφορίες

- Ακολουθήστε προσεκτικά τις οδηγίες προκειμένου να εξασφαλίσετε τα καλύτερα αποτελέσματα από τον κάθε παραγωγής λιπάσματος για φυτά Biomix.
- Φοράτε προστατευτική ενδυμασία για να αποφύγετε τους ανεπιθύμητους λεκέδες.
- Μην αφήνετε τα παιδιά και τα κατοικίδια να πλησιάζουν το Biomix.
- Το προϊόν αυτό προορίζεται αποκλειστικά για εξωτερική χρήση!
- Η καταλληλότερη θέση είναι έξω στον κήπο σε θερμοκρασία μεταξύ 12°C και 25°C.
- Προστατεύετε το Biomix από τις δυνατές βροχές.
- Το προϊόν αυτό δεν προορίζεται για τη διανομή τροφίμων ή υγρών για κατανάλωση από τον άνθρωπο.

- Τα πλαστικά περικόχλια πρέπει να σφίγγονται μόνο με το χέρι - Αποφύγετε τη χρήση κλειδιού διότι θα μπορούσε να προκαλέσει ζημιά στα εξαρτήματα.
- Το προϊόν αυτό μπορεί να χρησιμοποιεί νερό από εξωτερική δεξαμενή ή ντεπόζιτο.



Το προϊόν αυτό δεν προορίζεται για χρήση σε πολύ χαμηλές θερμοκρασίες (παγετός). Κατά τη διάρκεια του χειμώνα αδειάστε όλο το νερό από το Biomix και αποθηκεύστε το σε εσωτερικό χώρο στο γκαράζ σας ή καλύψτε το μέχρι την επόμενη άνοιξη.

Για να αποσπαστεί τον κάδο στερεών από το πλαίσιο του φίλτρου: πατήστε πάνω στο πλαίσιο του φίλτρου και τραβήξτε τον άδειο κάδο προς τα πάνω (Βλέπε Fig. 2).

Πριν από την πρώτη χρήση

Βεβαιωθείτε ότι η βρύση (Fig1.A) έχει στερωθεί σωστά στο κύριο δοχείο (Fig1.B). Αφαιρέστε τον κάδο στερεών και το φίλτρο (Fig1.G+H+J) από το κύριο δοχείο και γεμίστε το δοχείο με 10 λίτρα νερό. Αφήστε το νερό να κάσει για 10 λεπτά και βεβαιωθείτε πως δεν υπάρχει διαρροή γύρω από τη βρύση. Εάν διαπιστώσετε διαρροή, αδειάστε το νερό και ελέγξτε ότι το περικόχλιο που βρίσκεται στο εσωτερικό του δοχείου είναι καλά σφικμένο. Το περικόχλιο πρέπει να είναι αρκετά σφικμένο ώστε να ανοίγει και να κλείνει η βρύση χωρίς να κουνιέται το κυρίως τμήμα της.

Εάν το περικόχλιο είναι επαρκώς σφικμένο αλλά εξακολουθεί να υπάρχει διαρροή, αφαιρέστε τη βρύση και ελέγξτε ότι τα παρεμβύσματα και η περιοχή γύρω από την οπή δεν παρουσιάζουν ζημιά. Απομακρύνετε τυχόν θραύσματα από τις επιφάνειες των παρεμβυσμάτων και ξανασυναρμολογήστε τη βρύση.

Οδηγίες χρήσης του Biomix

FIG. 8

8A Σημειώστε ότι τα εξαρτήματα Fig1. G+H+J είναι προσαρμοσμένα και έτοιμα για την πρώτη χρήση. Ωστόσο για να συναρμολογήσετε τα στοιχεία αυτά τοποθετήστε πρώτα το πλέγμα φίλτρου (Fig1.J) μέσα στο πλαίσιο του φίλτρου (Fig1.H) και έπειτα προσαρμόστε τον κάδο στερεών (Fig1.G) πάνω στο πλαίσιο του φίλτρου. Οι τέσσερις προεξοχές ευθυγραμμίζονται με τις τέσσερις σχισμές στη βάση του κάδου στερεών (Fig1.G).

8B Γεμίστε τον κάδο στερεών με 1 κιλό φυτικά υλικά της επιλογής σας. Για καλύτερα αποτελέσματα αναφερθείτε στην ενότητα συνθέσεων. Κόψτε τα σε τεμάχια 5 εκ. (2 inch) ή μικρότερα. Για το βάρος των υπογραμμισμένων πέλτε αναφερθείτε στις συνθέσεις. Χρησιμοποιείτε γάντια όταν χειρίζεστε τα φυτικά υλικά διότι μερικά φυτά τσιμπάνε ή προκαλούν κνησμό. Βεβαιωθείτε ότι δεν πέφτει φυτικό υλικό μέσα στο κύριο δοχείο (Fig1.B).

8C Τοποθετήστε τον συναρμολογημένο κάδο στερεών (Fig1. G+H+J) μέσα στο κύριο δοχείο (Fig1.B). Προσθέστε 10 λίτρα βρόχινο νερό (χρησιμοποιήστε το ύψος των τεσσάρων εσωτερικών ραβδώσεων ως ένδειξη στάθμης). Τραβήξτε τα φύλλα προς τα πίσω και ελέγξτε τη στάθμη του νερού (Fig. 4). Συνιστάται η χρήση νερού από δεξαμενή όμβριων. Εάν χρησιμοποιείτε νερό βρύσης, αφήστε το έξω για 24 ώρες προκειμένου να εξοξαστεί το προστιθέμενο φθόριο/χλώριο.

8D Προσθέστε το συναρμολογημένο καπάκι (Fig1.D). Όταν σπρώχνετε τις ράβδους προς τα κάτω, μετακινήστε τις μπρος - πίσω ώστε να διευκολύνετε τη διείσδυσή τους.

8E Αφήστε το μείγμα για 48 ώρες πριν περιστρέψετε τη λαβή ανάμιξης για πρώτη φορά. Αυτό θα επιτρέψει στα φύλλα και τα στελέχη να μαλακώσουν μέσα στο νερό. Αναδεύετε το μείγμα κάθε μέρα ή κάθε δύο μέρες. Ανατρέξτε στις συνθέσεις για τους συστατιμένους χρόνους.

8F Χρησιμοποιείτε το παράθυρο παρακολούθησης για να ελέγχετε το μείγμα. Για ορισμένες συνθέσεις ξέρετε ότι η ζύμωση έχει ολοκληρωθεί και ότι το λίπασμα για φυτά είναι έτοιμο όταν παύουν να δημιουργούνται φυσαλίδες στην επιφάνεια. Όταν η θερμοκρασία στο εσωτερικό του Biomix είναι υψηλότερη ενδέχεται να σχηματιστούν σταγονίδια συμπύκνωσης στην εσωτερική επιφάνεια του παραθύρου. Μπορείτε να απομακρύνετε τα σταγονίδια κτυπώντας απαλά το παράθυρο ή περιστρέφοντας γρήγορα τη λαβή. Εάν τα σταγονίδια δεν διαλυθούν, τότε ανασηκώστε το καπάκι και σκουπίστε τα με ένα πανί. Εάν το καπάκι του Biomix είναι εκτεθειμένο σε άμεση ηλιακή ακτινοβολία και αέρα, η συμπύκνωση θα μειωθεί.

8G Ανασηκώστε το καπάκι αργά ώστε το υγρό να μπορεί τρέξει από τις ράβδους μέσα στον κάδο.

8H Όταν το μείγμα είναι έτοιμο, ανασηκώστε αργά το σύνολο του κάδου στερεών (Fig1. G+H+J) περιστρέψτε το κατά 45 μοίρες και τοποθετήστε το επάνω στο κύριο δοχείο ώστε να στραγγίξει το μείγμα. Το φυτικό υλικό θα διαλυθεί σε μικρά τεμάχια ή σχηματίζοντας λάσπη. Η διαδικασία φιλτραρίσματος μπορεί να διαρκέσει από 15 λεπτά έως 2 ώρες ανάλογα με το φυτικό υλικό που χρησιμοποιήθηκε. Για να επιταχύνετε τον χρόνο φιλτραρίσματος, χρησιμοποιήστε μια μακριά και εύκαμπτη σπάτουλα και ζύστε προσεκτικά το υλικό που βρίσκεται πάνω στο φίλτρο προκειμένου να ελευθερώσετε μια ζώνη και να μπορέσει να συνεχιστεί η διαδικασία στράγγισης.

8I Όταν ολοκληρωθεί η στράγγιση, τα στερεά που απομένουν στον κάδο στερεών μπορούν να απορριφθούν στον σωρό κομπόστ σας. Τα χρησιμοποιημένα φυτά μπορεί να επιταχύνουν τη διαδικασία αποσύνθεσης του σωρού κομπόστ σας!

8J Αδειάστε το υγρό από το κύριο δοχείο σε ένα γυάλινο δοχείο ή ένα πλαστικό μπουκάλι με καπάκι που σφραγίζει καλά. Μην αποθηκεύετε το λίπασμα για φυτά σε μεταλλικά δοχεία. Κρατήστε το μακριά από παιδιά και κατοικίδια. Εάν σκοπεύετε να το αποθηκεύσετε για παρατεταμένο διάστημα, φιλτράρετε το υγρό μέσα από το παρεχόμενο σακοφίλτρο ώστε να απομακρύνετε τυχόν φύλλα και αποθηκεύστε το σε μέρος σκοτεινό και στεγνό.

8K Για ψεκαστές και άλλα μέσα εφαρμογής με λεπτές οπές θα πρέπει να χρησιμοποιήσετε το λεπτό σακοφίλτρο (Fig1.L). Μετά τη χρήση, το σακοφίλτρο μπορεί να πλυθεί και να καθαριστεί για την επόμενη χρήση. Αραιώστε το λίπασμα για φυτά σύμφωνα με την αναλογία που αναφέρεται στον κατάλογο συνθέσεων.

8L Απομακρύνετε τα ιζήματα από τον πυθμένα του κάδου στερεών. Χρησιμοποιείτε μια εύκαμπτη σπάτουλα προκειμένου να μην προξενήσετε ζημιά στο κυψελωτό φίλτρο (Fig1.J) και πλύντε με νερό. Μπορείτε να αφαιρέσετε το πλέγμα φίλτρου από το πλαίσιο του και να το ξεπλύνετε κάτω από τη βρύση.

Τεχνικά δεδομένα

Όγκος υγρού = 10 λίτρα μέχρι την κορυφή των ραβδώσεων. Ποικίλλει ανάλογα με την πυκνότητα του φυτικού υλικού που τοποθετείται μέσα στον κάδο στερεών.

Fig. 9.A Ο χώρος αυτός επιτρέπει τον σχηματισμό αφρού κατά τη διάρκεια της ζύμωσης του λιπάσματος για φυτά.

Fig. 9.B 10 λίτρα νερό αντιστοιχούν περίπου στο ύψος των εσωτερικών ραβδώσεων (**Fig. 9C**). Το ύψος μπορεί να ποικίλλει ανάλογα με το φυτικό υλικό που χρησιμοποιείται.

Συντήρηση (μια φορά το χρόνο)

Μια φορά το χρόνο, ελέγχετε τη βρύση ώστε να βεβαιωθείτε ότι δεν έχει φράξει εσωτερικά. Το παράθυρο παρακολούθησης μπορεί επίσης να βρομίσει και πρέπει να καθαριστεί.

Απόφραξη της βρύσης

Βλέπε **Fig. 3** και **Fig. 5**. Το περικόχλιο στο εσωτερικό του δοχείου δεν πρέπει να είναι υπερβολικά σφιγμένο. Εάν δεν μπορείτε να το ξεβιδώσετε με το χέρι, χρησιμοποιήστε ένα κλειδί 22mm. Αφαιρέστε τον μαύρο δακτύλιο στεγανοποίησης και σπρώξτε τη βρύση έξω από το δοχείο.

Ανοίξτε τη βρύση μέχρι τέρμα. Κοιτάξτε μέσα στο άκρο και στο στόμιο της βρύσης και απομακρύνετε τυχόν θραύσματα. Καθαρίστε τους δύο δακτυλίους στεγανοποίησης και την περιοχή γύρω από την οπή στο δοχείο (εσωτερικά και εξωτερικά). Επαναποθετήστε σωστά τους δακτυλίους. Σφίξτε καλά το περικόχλιο φροντίζοντας να μην προκαλέσετε ζημιά στα πλαστικά τμήματα.

Καθαρισμός του παραθύρου παρακολούθησης

Βλέπε **Fig. 6**. Ξεβιδώστε τις τέσσερις βίδες με καταβίδι Pozidriv. Το παράθυρο συγκρατείται με 4 τέσσερα κλιπ (**Βλέπε Fig. 7**). Σπρώξτε προσεκτικά τα κλιπ προς το κέντρο ενώ αφαιρείτε το παράθυρο. Το παράθυρο θα αποστασεί ώστε να μπορέσετε να το καθαρίσετε. Χρησιμοποιήστε ήπιο απορρυπαντικό και ένα απαλό πανί ώστε να αποφύγετε τις γρατσουνιές. Ξεπλύνετε και στεγνώστε πριν την επανασυναρμολόγηση.

Συμβουλές για καλύτερα αποτελέσματα

- Επιλέξτε προσεκτικά τη θέση του Biomix στον κήπο σας. Για καλύτερα αποτελέσματα συνιστάται η θερμοκρασία να κυμαίνεται μεταξύ 12°C και 25°C. Η άμεση ηλιακή ακτινοβολία σε αεριζόμενο σημείο θα μειώσουν τη συμπύκνωση στο παράθυρο.
- Προστατεύετε το Biomix καλύπτοντάς το όταν αναμένεται δυνατή βροχή.
- Μετά την παρασκευή του λιπάσματος, αποφύγετε να ρίχνετε τους σπόρους και τις ρίζες φυτών όπως οι τσουκνίδες στον σωρό κομπόστ σας. Μπορεί αργότερα να μεταφερθούν στον κήπο σας και να φυτρώσουν σε ανεπιθύμητα σημεία!
- Κόβετε τα φύλλα, τα στελέχη και τις ρίζες σε μικρά τεμάχια - όσο πιο μικρά τόσο πιο γρήγορη θα είναι η διαδικασία.
- Εάν έχετε δύο ή περισσότερους κάδους Biomix που ξεκινάνε σε διαφορετικές χρονικές στιγμές θα εξασφαλίσετε μια μεγάλη ποσότητα λιπάσματος για φυτά για όλη τη διάρκεια της εποχής καλλιέργειας!
- Μην ξεχνάτε να αραιώνετε το πλούσιο διάλυμα πριν τη χρήση.
- Εάν φιλτράρετε το λίπασμα για φυτά χρησιμοποιώντας σωστά το παρεχόμενο σκόφιλτρο, μπορεί να κρατήσει μέχρι και 6 μήνες.

Εγγύηση

Η Hozelock-Exel καλύπτει το προϊόν αυτό με εγγύηση κατά των ελαττωμάτων υλικών και κατασκευής για 2 έτη από την ημερομηνία αγοράς, υπό την προϋπόθεση να χρησιμοποιείται μόνο σύμφωνα με τις παρούσες οδηγίες. Η εγγύηση περιορίζεται στην επισκευή ή την αντικατάσταση οποιουδήποτε ελαττωματικού εξαρτήματος. Φυλάξτε την απόδειξη αγοράς.

Στοιχεία επικοινωνίας

www.hozelock.com

TR

Genel bilgiler

- Biomix talimatı gübre yapıcısından en iyi sonuçları almak için lütfen talimatları dikkatle okuyun.
- İstenmeyen lekeleri önlemek için koruyucu giysiler kullanın.
- Çocukları ve Hayvanları Biomix'ten uzak tutun.
- Bu ürün sadece dış mekân kullanımı içindir!
- Bahçenizde sıcaklığı 12°C ile 25° arasında olan bir konumda en iyi sonuç alınır.
- Biomix'i yoğun yağmurdan koruyun.
- Bu ürün, insani tüketim için gıda ya da sıvı barındırmak için uygun değildir.
- Plastik musluk somunu sadece elle sıkamak için uygundur. Hasar verebileceği için anahtar kullanmayın.
- Bu ürün, dış mekândaki su fıçısı ya da tankından su kullanabilir.



Bu ürün dondurucu sıcaklıklarda kullanım için tasarlanmamıştır. Kış mevsiminde Biomix'ten tüm suyu tahliye edin ve bir sonraki İlkbahar mevsimine kadar iç mekânda, garajınızda ya da kulübünüzde saklayın.

Katı Kovasını Filtre Çerçevesinden çıkarmak için: Filtre çerçevesinin üzerinde durun ve boş kovayı yukarı doğru çekin (bkz. **Fig. 2**).

Kullanımdan önce

Musluğun (**Fig. 1.A**) ana tank (**Fig. 1.B**) üzerine doğru şekilde takıldığından emin olun. Katı kovasını ve filtreyi (**Fig. 1.G+H+J**) ana tanktan ayırın ve tankı 10 litre su ile doldurun. Suyu 10 dakika bırakın ve musluktan sızıntı olup olmadığını kontrol edin. Su sızıntısı varsa somunun iç kısmında doğru şekilde takılmadığını kontrol edin. Kolun açılıp kapanması ve musluk gövdesinin sağlam durması için somunun sıkı olması gerekir.

Somun sağlam olduğu halde sızıntı devam ediyorsa musluğu çıkarın ve contaların ve delik etrafındaki alanın hasar görüp görmediğini kontrol edin. Conta yüzeylerindeki pislikleri temizleyin ve musluğu tekrar takın.

Biomix kullanım talimatları

FIG. 8

BA Not: **Fig. 1'deki G, H ve J** parçaları daha önceden montajlanmıştır ve kullanıma hazırdır. Bu parçaları takmak için filtre ızgarasını (**Fig. 1.J**) Filtre Çerçevesine (**Fig. 1.H**) yerleştirin ve Katı Kovasını (**Fig. 1.G**) filtre çerçevesine takın. Katı Kovasının (**Fig. 1.G**) dört ayağı tabandaki dört yuvaya yerleşir.

8B Katı Kovasını tercih ettiğiniz 1 Kg bitki malzemesi ile doldurun. En iyi sonuçlar için tariflere bakın. 5 cm (2 inch) ya da daha küçük parçalar halinde kesin. Kuru tanecekler için ağırlık tariflerine bakın. Bazı bitkiler dikenli ya da kaşındırıcı olabileceğinden bitki malzemesi ile uğraşırken eldiven kullanın. Herhangi bir bitki malzemesinin ana tanka dökülmediğinden emin olun (Fig. 1.B).

8C Katı Kovası tertibatını (Fig.1 G+H+J) Ana Tankta (Fig. 1.B) yerleştirin. 10 litre yağmur suyu doldurun (Seviye kılavuzu olarak dört iç damarın üst kısmını kullanın). Yaprakları tekrar koyarak su seviyesini ölçün (Fig.1 4). Bir su fiçisından alınan yağmur suyu en iyisidir. Musluk suyu kullanacaksanız içindeki florürün/klorun çözülmesi için 24 saat dışarıda bırakın.

8D Kapak tertibatını takın (Fig. 1.D). Çubukları ileri geri hareket ettirerek aşağı doğru bastırırsanız takmak kolaylaşır.

8E Karıştırma kolunu ilk defa kullanmadan önce karışımı 48 saat bırakın. Bu sayede yapraklar ve saplar su içerisinde yumuşarlar. Her gün ya da iki günde bir karışımı karıştırın. Süreler konusunda tariflere bakın.

8F Karışımı kontrol etmek için görüş penceresini kullanın. Bazı tariflerde baloncuklar yüzeye çıkmayı durdurduğundan maserasyonun tamamlandığını ve bitki gübresinin hazır olduğunu anlarsınız. Biomix içindeki ısı daha sıcak olduğunda pencerenin iç kısmında buğu oluşabilir. Pencere üzerine vurmak ya da kolu hızlıca çevirmek buğuyu ortadan kaldırmaya yardımcı olur. Buğu ortadan kalkmazsa kapağı kaldırın ve bir bez ile damlacıkları silin. Biomix üzerine doğrudan güneş ışığı virmesi ve üzerinde hava akışı olması buğuyu azaltmaya yardımcı olur.

8G Kapak tertibatını yavaşça kaldırarak sıvının çubuklardan aşağı akmasını sağlayın.

8H Hazır olduğunda Katı Kovasını (Fig. 1.G+H+J) yavaşça kaldırın, 45 derece döndürün ve ana tankın üst kısmını filtreye yerleştirin. Bitki malzemeleri küçük parçalara bölünecektir ve çamur haline gelecektir. Filtreleme işlemi, kullanılan bitki malzemesine bağlı olarak 15 dakika ila 2 saat arasında sürebilir. Hızlandırmak için, tahliye işleminin sürmesini sağlayacak temiz bir alan açığa çıkarmak amacıyla filtre malzemesini uzun ve yumuşak bir spatula ile dikkatlice kazıyın.

8I Tahliye tamamlandığında Katı Kovasında kalan katı malzemeler organik gübre yığınınızın üzerine dökülebilir. Kullanılmış bitkiler, organik gübre yığınınızdaki ayrışma işlemini hızlandırmaya yardımcı olabilir.

8J Ana tanktaki sıvıyı kapağı sıkıca kapatılabilen bir cam kavanoza ya da plastik şişeye boşaltın. Bitki gübrenizi metal bir kapta saklamayın. Çocuklardan ve hayvanlardan uzak tutun. Uzun bir süre saklamayı düşünüyorsanız tedarik edilen filtre torbası ile sıvıyı bitki yapraklarından filtreleyin ve karanlık, kuru bir konumda saklayın.

8K İnce delikleri bulunan sprey ve diğer uygulama aletleri için ince filtre torbası (Fig. 1.L) kullanmak önemlidir. Filtre torbası kullandıktan sonra tekrar kullanmak üzere yıkayabilir. Bitki gübresini tarif listelerinde belirtilen oranlarda seyreltin.

8L Katı Kovasının dibindeki tortuyu kazıyın. Yumuşak bir spatula kullanarak filtre izgarasına (Fig. 1.J) zarar vermeye dikkat edin ve su ile yıkayın. Filtre izgarasını, filtre çerçevesinden çıkarılabilir ve musluk altında yıkayabilirsiniz.

Teknik Veriler

Sıvı Hacmi = Damarların üst kısmına kadar 10 litre. Bu, Katı Kovasının içinde bulunan bitki malzemesinin yoğunluğuna bağlı olarak değişebilir.

Fig. 9.A Bu bölge, bitki gübresi mayalanırken köpüklenme için ana sağlar.

Fig. 9.B 10 litre su yaklaşık olarak iç damarların (Fig. 9.C) yüksekliğine denk gelir. Yükseklik, kullanılan bitki malzemesine bağlı olarak değişebilir.

Bakım (yilda bir kez)

İçinde tıkanıklık olmadığından emin olmak için yılda bir kez musluğu kontrol edin. Görüş penceresi de kirlenebilir ve temizlenebilir.

Musluğun Tıkanıklığını Giderme

Bkz. Fig. 3 ve Fig. 5. Tank içerisindeki somun çok sıkılmamalıdır. Somunu el ile sökemyorsanız 22 mm anahtar kullanın. Siyah contayı çıkarın ve musluğu tanktan ayırın.

Musluğu tam açın. Musluğun ucuna bakın ve pislikleri temizleyin. Her iki contayı ve tanktaki deliğin etrafındaki bölgeyi (iç ve dış) temizleyin. Contaları doğru şekilde takın. Somunu sıkıca sıkılayın ve plastik parçalara zarar vermemeye çalışın.

Görüş Penceresini Temizleme

Bkz. Fig. 6. Yıldız tornavida kullanarak dört vidayı sökün. Şeffaf pencere dört klips ile tutturulmuştur (bkz. Fig. 7). Pencereyi dışarı doğru bastırırken klipsleri iç merkeze doğru bastırın. Pencere, temizlemeniz için çıkacaktır. Çizilmesini önlemek için yumuşak bir bez ve hafif deterjan kullanın. Takmadan önce durulayın ve kurulayın.

En iyi sonuçlar için ipuçları

- Biomix'i bahçenize dikkatlice yerleştirin. En iyi sonuç için sıcaklık 12°C ila 25°C arasında olmalıdır. Havalandırılmış bir konumda biraz direkt güneş ışığı, pencere buğulanmasını azaltmaya yardımcı olur.
- Yoğun yağmur bekliyorsanız Biomix'inizin üzerini örtün.
- Bitki gübresini yaptıktan sonra ısrangı gibi bitkilerin tohumlarını ve köklerini organik gübre yığınınızda kullanmaktan kaçının. Daha sonra bahçenize bulaşıp istenmeyen yerlerde büyüyebilirler!
- Yaprakları, sapları ve kökleri küçük parçalara bölün. Ne kadar küçük olursa işlem o kadar hızlıdır.
- Farklı zamanlarda başlatılmış bir ya da daha fazla Biomix'e sahip olmak tüm yeşerme sezonu boyunca yeterli kadar bitki gübrenizin var olmasını sağlar!
- Kullanırken zengin solüsyonu seyreltmeyi unutmayın.
- Tedarik edilen filtre torbası ile bitki gübrenizi iyi filtrelerseniz 6 aya kadar dayanabilir.

Garanti

Hozelock-Exel guarantees this product against any defect arising from faulty materials or workmanship for a period of 2 years from the date of purchase, provided that it has only been used in accordance with these instructions. The guarantee is limited to the repair or replacement of any defective or faulty item. Proof of purchase must be retained.

Általános információk

- Kérjük, a legjobb eredmény érdekében ügyeljen az utasítások betartására a Biomix növényi trágyakészítő használatánál.
- A nemkívánatos színeződés elkerülése érdekében használjon védőruházatot.
- Ne engedjen gyermekeket és háziállatokat a Biomix közelébe.
- A termék kizárólag szabadtéri használatra alkalmas!
- A termék 12°C - 25°C-os hőmérsékletű szabadtéri környezetben nyújtja a legjobb eredményeket.
- Ne tegye ki erős esőzéseknek.
- A termék nem alkalmas emberi fogyasztásra alkalmas ételek és italok készítésére.
- A műanyag csap anyák kizárólag kézi szorításra alkalmasak, kerülje a csavarkulcs használatát, hiszen az az alkatrészek károsodásához vezethet.
- A termék képes a kültéri hordótkban vagy tartályokban tárolt víz felhasználására.



Ezt a terméket nem tervezte a fagyos hőmérséklet mellett használni. A téli időszakban engedje le az összes vizet a Biomixből és tárolja azt a garázsában vagy kamrájában a következő tavaszig.

A Szilárdanyag-vödör Szűrőkeretből történő eltávolításához: Álljon rá a szűrőkeretre, majd húzza felfelé az üres vödört (lásd Fig. 2.).

Első használatot megelőzően

Bizonyosodjon meg arról, hogy a csap (Fig. 1.A.) biztonságosan rögzítve lett a fő edényhez (Fig. 1.B.). Távolítsa el a szilárdanyag-vödört és a szűrőt (Fig. 1.G+H+J) a fő edényről, majd töltsze meg az edényt 10 liter vízzel. Hagyja a vizet a tartályban 10 percig, majd ellenőrizze, hogy nem szivárog-e víz a csapból. Szivárgás esetén távolítsa el a vizet az edényből, majd belülről ellenőrizze, hogy az anya megfelelően szoros-e. Az anyának elég szorosnak kell lennie ahhoz, hogy a gombot ki lehessen nyitni és be lehessen zárni, valamint a csap teste biztonságban legyen.

Ha az anya megfelelően meg van szorítva, azonban az edény továbbra is szivárog, távolítsa el a csapot, majd ellenőrizze, hogy a tömitések és a furat körüli terület nem sérült-e meg. Távolítsa el a törmelékét a tömités felületéről, majd szerelje össze a csapot.

A Biomix használatára vonatkozó utasítások

FIG. 8

- 8A** Ne feledje, hogy az Fig. 1.G+H+J elemi gyárilag össze vannak szerelve és használatra készek. Az elemek összeszereléséhez helyezze a szűrőhálót (Fig. 1.J) a szűrőkeretre (Fig. 1.H), majd szerelje fel a szilárdanyag-vödört (Fig. 1.G) a szűrőkeretre. A négy bepattanó lábnak igazodnia kell a szilárdanyag-vödör (Fig. 1.G) alapján található négy nyílásba.

- 8B** Töltsze meg a szilárdanyag-vödört 1 kg-nyi kivánt növényanyaggal. A legjobb eredmény elérése érdekében tekintse meg a recepteket. Darabolja fel 5 cm-es (2 hüvelyk) vagy annál kisebb darabokra. Száritott pelletek esetében tekintse meg a receptet a megfelelő mennyiségek érdekében. A növényanyagok kezelése közben viseljen kesztyűt, hiszen egyes növények megszúrhatják vagy allergiaszereként válhatnak ki. Bizonyosodjon meg róla, hogy a fő edénybe (Fig. 1.B) ne kerüljön növényanyag.

- 8C** Helyezze a szilárdanyag-vödör szerelvényt (Fig. 1.G+H+J) a fő edény belsejébe (Fig. 1.B). Töltsön be 10 liter esővizet (szintmérőként használja a négy belső borda közül a legmagasabbat). Húzza szét a leveleket a vízszint ellenőrzése érdekében (Fig. 4). A vízhordóból származó esővíz biztosítja a legjobb eredményeket. Csapvíz használata esetén hagyja kint a szabadban 24 óra erejéig, ezzel lehetővé téve, hogy a hozzáadott fluorid/klórpárolgjon.

- 8D** Helyezze fel a fedél szerelvényt (Fig. 1.D). Mozgassa az ujjakat előre és hátra azok lenyomása során, amely elősegíti azok átjutását a keverékben.

- 8E** Hagyja állni a keveréket 48 óráig a keverőkar első elfordítását megelőzően. Ez lehetővé teszi a levelek és a törzsek számára, hogy megpuhuljanak a vízben. 2 napon keresztül naponta keverje meg a keveréket. Az időtartamokat illetően lapozza fel a recepteket.

- 8F** Az ellenőrzőablak segítségével ellenőrizze a keveréket. Egyes receptúrák esetében látható, hogy a kivonatolás végbement és a növényi trágya elkészült, amikor a burorékok már nem úsznak fel a felszínre. Kondenzáció jelenhet meg az ablak belső felületén, ha a hőmérséklet magasabb a Biomix termék belsejében. Az ablak megkopogtatásával vagy a fogantyú gyors elforgatásával eltávolíthatja a cseppeket az üvegről. Ha a cseppek nem távolíthatók el, emelje fel a fedelet és törölje le a cseppeket egy papírzsebkendő segítségével. A Biomixet éré közvetlen napfény és légáramlás segít csökkenteni a kondenzációt.

- 8G** Lassan emelje le a fedél szerelvényt, hogy a folyadék az ujjairól vissza tudjon futni a vödörbe.

- 8H** Ha elkészült, lassan emelje meg a szilárdanyag-vödör szerelvényt (Fig. 1.G+H+J), forgassa el 45 fokkal, majd helyezze vissza a fő edény tetejére, szűrés céljából. A növényanyagok kisebb részecskékre és masszára fognak lebomlani. A szűrési folyamat 15 perc - 2 óra időtartamot vehet igénybe, a felhasználó növényanyag függvényében. A szűrés felgyorsítása érdekében egy hosszú, puha spatula segítségével óvatosan kaparja meg a szűrő anyagát, ezzel létrehozva egy tiszta területet, amely lehetővé teszi a leeresztési folyamat folytatását.

- 8I** A leeresztés elvégzését követően a szilárdanyag-vödörben hátramaradó szilárdanyagokat kiürítheti egy komposzthalomba. A használt növények felgyorsíthatják a komposzthalomban végbemenő lebomlási folyamatot.

- 8J** Üritse ki a fő edényben található folyadékot egy befőttesüvegbe, vagy szorosra zárható műanyag palackba. Ne használjon fém tartályokat a növényi trágya tárolásához. Gyermekektől és háziállatoktól elzárva tárolja. Hosszabb idejű tárolás esetén szűrje meg a folyadékot a termékhez biztosított szűrőtásak segítségével, ezzel eltávolítva a növényi leveleket. Ezt követően sötét és száraz helyen tárolja.

BK Permetezők és egyéb finom lyukakkal rendelkező applikátorok esetében fontos, hogy finom szűrőt (Fig. 1.L) használjon. Használatot követően a szűrőtasakot átmoshatja a következő használatot megelőzően. Hígítsa fel a növényi trágát a receptlistában megadott mértékben.

BL Kaparja le a szilárdanyag-vödör alján található üledéket. Ehhez használjon egy puha spatulát, ügyelve arra, hogy ne sértse fel a szűrőhálót (Fig. 1.J), majd mossa át vízzel. A szűrőhálót kiveheti a szűrőkeretből és átmoshatja azt csapvízzel.

Műszaki adatok

Folyadék mennyisége = a bordák tetejéig 10 liter. Ez a szilárdanyag-vödörbe helyezett növényanyag sűrűségétől fog változni.

Fig. 9.A Ez a terület helyet biztosít a habzásra, amikor a növénytrágya reakcióban van.

Fig. 9.B 10 liter víz körülbelül a belső borda magasságáig (Fig. 9.C). A magasság különbözhet a felhasznált növényanyag függvényében.

Karbantartás (évente egyszer)

Évente egyszer ellenőrizze le a csapot, megbizonyosodva arról, hogy belül nincs eltömődve. Esetenként az ellenőrzőablak is bekoszolódhat, amely szintén tisztítható.

A csap eltömődésének megszüntetése

Lásd: Fig. 3. és 5. Tilos az edény belsejében található anyát túlságosan megszorítani. Ha kézzel nem tudja kicsavarni az anyát, használjon egy 22 mm-es csavar kulcsot. Távolítsa el a fekete tömítő alátétet és csúsztassa le a csapot az edényről.

Nyissa meg teljesen a csapot. Nézzen bele a csapba és a csőbe az egyik végénél, majd távolítsa el az esetleges törmeléket. Tisztítsa meg a tömítő alátéteket és az edény furata körül található területet (kívül és belül). A megfelelő sorrendben szerelje vissza a tömítéseket. Erősen szorítsa meg az anyát, elkerülve a műanyag alkatrészek sérülését.

Az ellenőrzőablak tisztítása

Lásd: Fig. 6. Pozitív csavarhúzó segítségével csavarja ki a négy csavart. A tiszta ablakot négy csipetű tartja (lásd: Fig. 7). Óvatosan nyomja befelé a csipetűket az edény közepé felé, miközben az ablakot kifelé nyomja. A kiszerezést követően megtisztíthatja az ablakot. Finom mosószer és puha ruhaanyagot használjon a karcolások elkerülése érdekében. A visszaszerelést megelőzően öblítse le és szárítsa meg az ablakot. közelebe.

Tippek a legjobb eredmények elérése érdekében

- Figyelmesen helyezze el a Biomixet a kertjében. A legjobb eredmények elérése érdekében 12°C - 25°C-os hőmérsékleten tárolja. A jó szellőzésű hely és a közvetlen napfény csökkenti az ablak kondenzációját.
- Helyezze a Biomixet fedezék alá, ha heves esőzésekre számít.
- Kerülje a növények magjának és gyökereinek (pl. csalán) használatát a komposztalomban a növényi trágá elkészítését követően. Előfordulhat, hogy kikerül a kertjébe és nem kívánatos helyeken is kinőhet!
- Vágja a leveleket, ágakat és gyökereket kis darabokra

- minél kisebb, annál jobb, hogy meggyorsítsa a folyamatot.
- Ha kettő vagy több Biomixet használ fel különböző időben, akkor az egész vegetációs időre elegendő növénytrágával rendelkeznek!
- Ne felejtse el a sűrű oldatot felhígítani használatkor.
- Ha a növénytrágát a vele szállított szűrőzsákkal megfelelően szűri, akár 6 hónapig is megfelelő lehet.

Garancia

Hozelock-Exel garantálja, hogy a vásárlástól számított két éven belül jelentkező anyag- vagy gyártáshibából származó minden hibára garanciát vállal azzal a feltétellel, hogy az árut csak a használati utasításnak megfelelően használták. A garancia bármelyik hibás vagy rossz darab javítására vagy cseréjére korlátozódik. A vásárlásról a blokkot meg kell őrizni.

Elérhetőségi adatok

www.hozelock.com

CZ

Všeobecné informace

- Abyste dosáhli nejlepších výsledků ze svého zařízení na výrobu rostlinného hnojiva Biomix, dodržujte pečlivě tyto pokyny.
- Používejte ochranný oděv, aby se zamezilo nežádoucímu umazání.
- Nedovolte dětem a zvířatům, aby se přibližovali k zařízení Biomix.
- Tento výrobek je určen jen pro venkovní použití!
- Zařízení bude optimálně fungovat venku ve vaší zahradě při teplotě 12 až 25 °C.
- Chraňte zařízení Biomix před silným deštěm.
- Tento výrobek není určen k výrobě potravin nebo nápojů pro lidskou spotřebu.
- Plastové kohoutkové matice jsou vhodné pouze k ručnímu utahování – nepoužívejte klíč, jinak by mohlo dojít k poškození dílů.
- Tento výrobek může využívat vodu z venkovního vodního zásobníku nebo nádrže.



Tento výrobek není určen k použití při (zámrzných) teplotách pod bodem mrazu. V zimě vypustte z Biomix veškerou vodu a uložte jej dovnitř do garáže nebo přístřešku až do jara.

Sejmutí kbelíku na pevné částice z filtračního rámu: Postavte se na filtrační rám a vytáhněte prázdný kbelík směrem nahoru (viz Fig. 2).

Před prvním použitím

Ujistěte se, že je kohoutek (Fig. 1.A) pevně nainstalován k hlavní nádobě (Fig. 1.B). Sejměte kbelík na pevné částice a filtr (Fig. 1.G + H + J) z hlavní nádoby a naplňte nádobu 10 litry vody. Nechte nádobu 10 minut stát a zkontrolujte, zda kohoutkem neuniká žádná voda. Pokud voda uniká, odstraňte vodu a ověřte, zda je matice uvnitř pevně utažena. Matici je nutno dotáhnout dostatečně tak, aby bylo možné otevírat a zavírat ovladač, a aby tělo kohoutku zůstalo pevně na svém místě.

Pokud je matice pevně utažena, ale kohoutek je stále netěsný, sejměte kohoutek a zkontrolujte těsnění a to, zda není prostor kolem otvoru poškozený. Odstraňte veškeré zbytky a nečistoty z povrchů těsnění a pak kohoutek namontujte zpět.

Pokyny k použití zařízení Biomix

FIG. 8

8A Upozorňujeme, že položky **G**, **H** a **I** na **Fig. 1** jsou předem smontovány a připraveny pro první použití. Při montáži těchto položek umístěte filtrační sítko (**Fig. 1.J**) na filtrační rámek (**Fig. 1.H**) a pak nasadte kbelík na pevné částice (**Fig. 1.G**) do filtračního rámu. Čtyři zacvakávací nožky odpovídají čtyřem drážkám v základně kbelíku na pevné částice (**Fig. 1.G**).

8B Naplňte kbelík na pevné částice 1 kg vybraného rostlinného materiálu. Pro dosažení optimálních výsledků postupujte dle receptur. Rozsejte jej na kousky 5 cm (2 palce) nebo menší. U suchých granulí viz hmotnosti uvedené v receptuře. Při manipulaci s rostlinným materiálem používejte opatrně, jelikož některé rostliny mohou píchat či pálit. Zajistěte, aby žádný rostlinný materiál nepadal do hlavní nádoby (**Fig. 1.B**).

8C Nasadte sestavu kbelíku na pevné částice (**Fig. 1.G + H + J**) do hlavní nádoby (**Fig. 1.B**). Přidejte 10 litrů dešťové vody (jako ukazatele hladiny použijte horní část čtyř vnitřních žeber). Vytáhnete listy zpět pro kontrolu hladiny vody (**Fig. 4**). Dešťová voda z vodní nádrže je optimální. Při použití kohoutkové vody ji nechte venku 24 hodin, aby se umožnilo rozpuštění přidaného fluoru/chloru.

8D Nasadte sestavu víka (**Fig. 1.D**). Pohybuje palci tak a zpět při tlačení palců dolů, tím usnadníte zatlačení víka.

8E Před prvním zapnutím míchacího ovladače nechte směs stát 48 hodin. Tím se umožní změknutí listů a stonků ve vodě. Každý den nebo každé dva dny směs promíchejte. Doba zrání směsi je uvedena v recepturách.

8F Směs kontrolujte pomocí průhledítka. U některých receptur můžete poznat, když je macerace dokončena a rostlinné hnojivo je připraveno, když k povrchu přestávají stoupat bublinky. Na vnitřním povrchu průhledítka se může vytvářet kondenzace, když je v zařízení Biomix vyšší teplota. Poklepáním na průhledítko nebo rychlým otáčením madla můžete usnadnit odstraňování kapiček. Pokud nelze kapičky odstranit, pak zvedněte víko a otřete kapky hadrem. Přímé sluneční světlo na víko Biomix nebo proud vzduchu nad víkem může pomoci snížit kondenzaci.

8G Pomalu zvedněte sestavu víka, aby mohla kapalina stéci z palců zpět do kbelíku.

8H Když je hnojivo připraveno, pomalu zvedněte sestavu kbelíku na pevné částice (**Fig. 1.G + H + J**), otočte jej o 45 stupňů a umístěte jej na horní část hlavní nádoby pro filtraci. Rostlinný materiál se rozloží na malé částice kal. Filtrační proces může trvat 15 minut až 2 hodiny v závislosti na použitém rostlinném materiálu. Pro urychlení procesu stírejte pečlivě filtrační materiál pomocí dlouhé, měkké stěrky za účelem odhalení čistých ploch, čímž se umožní pokračování vypouštěcího procesu.

8I Po dokončení vypouštění lze zbytek pevných částic v kbelíku vyhodit na kompost. Použité rostliny mohou pomoci urychlit proces rozkladu vašeho kompostu!

8J Vylijte kapalinu z hlavní nádoby do skleněného džbánu nebo plastové lahve s víčkem, které lze těsně uzavřít. Ke skladování svého rostlinného hnojiva nepoužívejte kovové nádoby. Uložte jej mimo dosah dětí a zvířat. Pokud hnojivo hodláte skladovat po delší dobu, přefiltrujte kapalinu přes dodaný filtrační vak, aby se odstranilo listí, a uložte ji na tmavém a suchém místě.

8K Pro sprejovací a jiné aplikační přístroje s jemnými otvory je nutné používat jemný filtrační vak (**Fig. 1L**). Po použití je možno filtrační vak před dalším použitím opláchnout. Rostlinné hnojivo ředte v poměru uvedeném v seznamech receptur.

8L kraběnky usazeniny ze dna kbelíku na pevné částice. Používejte měkkou stěrku, nepoškodte filtrační sítko (**Fig. 1.J**) a opláchněte vodou. Můžete vyjmout filtrační sítko z filtračního rámu a opláchnout jej pod tekoucí vodou.

Technické údaje

Objem kapaliny = 10 litrů po vršek žeber. Tento údaj se může měnit podle hustoty rostlinného materiálu umístěného do kbelíku na pevné částice.

Fig. 9A Tato oblast poskytuje prostor pro vytváření pěny během procesu zrání rostlinného hnojiva.

Fig. 9B 10 litrů vody je přibližně výška vnitřních žeber (**Fig. 9C**). Tato výška se může měnit podle použitého rostlinného materiálu.

Údržba (jednou za rok)

Jednou za rok kohoutek zkontrolujte a ověřte, že není zanesený. Průhledítko se může znečistit, pak jej vyčistěte.

Vyčištění kohoutku

Viz **Fig. 3** a **5**. Matice v nádobě by neměla být příliš utažena. Pokud nemůžete matici povolit ručně, použijte klíč 22 mm. Sejměte černé podkladové těsnění a vysuňte kohoutek z nádoby.

Kohoutek naplno otevřete. Podívejte se na konec kohoutku a hubice, odstraňte veškeré nečistoty. Vyčistěte podkladová těsnění a prostor kolem otvoru v nádobě (uvnitř i venku). Znovu sestavte těsnění správným způsobem. Pevně utáhněte matici, nepoškodte plastové díly.

Čištění průhledítka

Viz **Fig. 6**. Vyšroubujte čtyři šrouby pomocí křížového šroubováku. Průhledítko je připevněno pomocí čtyř svorek (viz **Fig. 7**). Opatrně zatlačte svorky do středu a vytlačujte průhledítko. Tím se průhledítko vyjme a lze jej vyčistit. Aby se zamezilo jeho poškrábání, použijte šetrný čisticí prostředek a měkký hadřík. Před namontováním zpět průhledítko opláchněte a usušte.

Tipy pro dosažení optimálních výsledků

- Umístěte zařízení Biomix opatrně do vaší zahrady. Aby bylo dosaženo nejlepších výsledků teplota by měla být v rozsahu 12 až 25 °C. Kondenzaci na průhledítko může omezit přímé sluneční světlo nebo proud vzduchu.
- Uložte zařízení Biomix pod přístřešek, pokud se očekává silný déšť.
- Nepoužívejte na kompost pro výrobu rostlinného hnojiva semena a kořeny rostlin, jako jsou apř. hluchavky. Mohly by se rozšířit ve vaší zahradě a vyrůstat na nežádoucích místech!
- Rozsekejte listí, stonky a kořeny na malé kousky, čím menší, tím lepší. Tak urychlíte celý proces.
- Když budete mít dvě zařízení Biomix a každé zapnete v jinou dobu, pak získáte dostatek rostlinného hnojiva po celou pěstitelskou sezónu!
- Nezapomeňte při používání hnojivo zředit, neboť jde o silný roztok.

- Pokud přefiltrujete důkladně rostlinné hnojivo pomocí dodaného filtračního vaku, vydrží hnojivo až 6 měsíců.

Зáruка

Společnost Hozelock-Exel poskytuje na tento výrobek záruku na vadný materiál či provedení po dobu 2 roky ode dne nákupu, ovšem za předpokladu, že se výrobek používá v souladu s těmito pokyny. Tato záruka se omezuje na opravu nebo výměnu vadné nebo poškozené položky. Je nutno si uschovat doklad o nákupu.

Kontakty

www.hozelock.com

RU

Общая информация

- Чтобы обеспечить наилучшие результаты работы устройства Biomix для приготовления растительных удобрений, рекомендуется строго следовать инструкциям.
- Во избежание нежелательных загрязнений используйте защитную одежду.
- Не позволяйте детям и животным приближаться к устройству Biomix.
- Устройство предназначено для использования только вне помещений!
- Наиболее удачное месторасположение вне помещений — в саду при температуре 12–25 °C.
- Избегайте воздействия сильных дождей на Biomix.
- Устройство не предназначено для поставки продуктов питания и напитков для потребления человеком.
- Пластмассовые гайки пробки следует затягивать только вручную. Во избежание повреждения деталей не используйте гаечный ключ.
- Для устройства пригодна как вода из бочки для дождевой воды, так и из цистерны для хранения воды, которые находятся вне помещений.



Устройство не предназначено для использования при температуре заморозания (образования инея). В зимний период необходимо слить всю воду из Biomix и хранить устройство в помещении, например в гараже или сарае, до весны.

Чтобы извлечь корзину для твердых материалов из рамы фильтра необходимо встать на раму фильтра и потянуть пустую корзину вверх (см. Fig. 2).

Перед первым использованием

Убедитесь в том, что пробка (Fig 1.A) надежно зафиксирована на основном резервуаре (Fig1.B). Извлеките корзину для твердых материалов и фильтр (Fig1 G + H + J) из основного резервуара и наполните резервуар водой (10 л). Выдержав воду в резервуаре в течение 10 минут, убедитесь в том, что вода не протекает через пробку. В случае утечки удалите воду и убедитесь в том, что гайка плотно затянута с внутренней стороны. Гайку необходимо затянуть так плотно, чтобы при открытии и закрытии кнопки корпус пробки был надежно закреплен.

Если гайка протекает, несмотря на надежное крепление, извлеките пробку и убедитесь в том, что уплотнение и поверхность вокруг отверстия не повреждены. Удалите

иные объекты с поверхности уплотнения и повторно установите пробку.

Инструкции по эксплуатации Biomix

FIG. 8

- 8A** Обратите внимание на то, что элементы Fig1 G + H + J предварительно собраны и готовы к использованию. Для сборки этих элементов необходимо поместить фильтровальную ткань (Fig1.J) в раму фильтра (Fig1.H), а затем зафиксировать корзину для твердых материалов (Fig1.G) в раме фильтра. Четыре защелкивающиеся подпорки состыковываются с четырьмя прорезями, расположенными на корпусе корзины для твердых материалов (Fig1.G).
- 8B** Заполните корзину для твердых материалов растительным сырьем (1 кг) на ваш выбор. Для обеспечения наилучших результатов следуйте правилам приготовления. Длина фрагментов не должна превышать 5 см (2 inch). Для изготовления сухих гранул соблюдайте указанную в правилах приготовления дозировку. Во время работы с растительным сырьем следует использовать перчатки, т. к. некоторые растения могут стать причиной жжения и зуда. Убедитесь в том, что растительное сырье не попало в основной резервуар (Fig. 1B).
- 8C** Поместите корзину для твердых материалов (Fig1. G + H + J) в основной резервуар (Fig1.B). Добавьте дождевую воду (10 л) (используйте четыре внутренних бортика в качестве мерных делений). Чтобы проверить уровень воды, приподнимите листья (Fig. 4). Рекомендуется использовать дождевую воду из бочки для дождевой воды. В случае использования водопроводной воды ее следует оставить вне помещения на 24 ч для диспергирования содержащихся в ней фторидов и хлора.
- 8D** Закройте крышку (Fig1.D). При опускании штифтов двигайте ими вперед-назад, надавливая на них. Это облегчит продвижение.
- 8E** Перед первым поворотом ручки для размешивания смесь должна настояться в течение 48 ч. За это время листья и стебли размягчатся в воде. Перемешивайте смесь ежедневно или каждые два дня. Время указано в правилах приготовления.
- 8F** Наблюдать за смесью можно через смотровое окно. При использовании определенных правил приготовления о завершении мацерации и готовности растительного удобрения может свидетельствовать отсутствие появляющихся на поверхности пузырьков. Если температура внутри Biomix выше, чем снаружи, на внутренней поверхности смотрового окна может образовываться конденсат. Для удаления капель хлопните по смотровому окну или быстро поверните ручку. Если таким образом капли удалить не удалось, поднимите крышку и сотрите капли бумажной салфеткой. Воздушный поток или прямые солнечные лучи, направленные на крышку Biomix, помогут уменьшить конденсацию.
- 8G** Медленно поднимите крышку, так чтобы жидкость стекла обратно в корзину по штифтам.
- 8H** По готовности медленно поднимите корзину для твердых материалов (Fig. 1G + H + J), наклоните ее на 45° и разместите наверху основного резервуара

для фильтрации. Растительное сырье разложится на мелкие фрагменты и слизь. В зависимости от использованного растительного сырья фильтрация может занять от 15 минут до двух часов. Для ускорения процесса используйте длинную гнущуюся лопату. Она позволит осторожно собрать фильтрующийся материал и расчистить свободное пространство, чтобы продолжить слив воды.

- 8I** По завершении слива воды оставшиеся в корзине для твердых материалов жесткие фрагменты можно выбросить на компостную кучу. Использованные растения способствуют ускорению распада сырья компостной кучи.
- 8J** Вылейте жидкость из основного резервуара в стеклянный сосуд или пластиковую бутылку с плотно закрывающейся крышкой. Не используйте металлические емкости для хранения растительного удобрения. Храните в недоступном для детей и домашних животных месте. Для долгосрочного хранения следует отфильтровать жидкость через фильтровальный мешок (включен в комплект поставки), чтобы удалить какие-либо листья растений, и поместить ее в сухое темное место.
- 8K** В случае применения распылителей и других приспособлений с мелкими отверстиями настоятельно рекомендуется использовать фильтровальный мешок тонкой очистки (Fig. 1L). По завершении работы с фильтром его следует очистить для последующего применения в дальнейшем. Разведите растительное удобрение в соответствии с указанными в правилах приготовления пропорциями.
- 8L** Очистите внутреннюю часть корзины для твердых материалов от осадка. Используйте гнущуюся лопату, чтобы не повредить фильтровальную ткань (Fig. 1J), промойте водой. Фильтровальную ткань можно извлечь из рамы фильтра и промыть под водопроводной водой.

Технические характеристики

Объем жидкости: 10 л до внутренних бортиков. Зависит от плотности растительного сырья, помещенного в корзину для твердых материалов.

Fig. 9.A. Зона пенообразования (вспенивания) во время приготовления растительного удобрения.

Fig. 9.B. 10 л воды заполняют емкость приблизительно до внутренних бортиков (Fig. 9C). Уровень наполненности может варьироваться в зависимости от используемого растительного сырья.

Обслуживание (один раз в год)

Один раз в год следует проверять пробку на предмет внутренних засоров. Смотровое окно также подлежит очистке в случае загрязнения.

Открытие пробки

См. Fig. 3 и 5. Гайка внутри основного резервуара не должна быть перетянута. Если не удается отвинтить гайку вручную, используйте гаечный ключ на 22 мм. Удалите черное уплотнение очистительной части устройства и извлеките пробку из резервуара.

Полностью откройте пробку. Осмотрите концевую часть пробки и сливное отверстие, удалите инородные частицы.

Очистите уплотнение очистительной части устройства и поверхность вокруг отверстия в резервуаре (внутри и снаружи). Снова установите уплотнение надлежащим образом. Плотно затяните гайку, избегая повреждений пластмассовых деталей.

Чистка смотрового окна

См. Fig. 6. Отвинтите четыре винта с помощью крестовой отвертки со шлицом Pozidriv. Чистое смотровое окно фиксируется четырьмя зажимами (см. Fig. 7). Осторожно толкните зажимы вовнутрь, по направлению к центру, одновременно выталкивая окно. Таким образом вы сможете извлечь и очистить окно. Во избежание царапин используйте мягкое моющее средство и мягкую ткань. Перед установкой окно следует ополоснуть и насухо вытереть.

Рекомендации для получения наилучших результатов

- Аккуратно разместите Biomix в саду. Наилучшие результаты достигаются при температуре 12–25 °C. Прямые солнечные лучи и вентиляция месторасположения способствуют уменьшению конденсации.
- Если предвидится сильный дождь, Biomix следует накрыть.
- По завершении приготовления растительного удобрения не следует выбрасывать семена и корни растений, например крапивы, на компостную кучу. Со временем они могут распространиться по саду и прорасти в нежелательных местах!
- Мелко порубите листья, стебли и корни. Чем мельче фрагмент, тем быстрее протекает процесс.
- Запуск двух или большего числа устройств Biomix в разное время обеспечит вас достаточным количеством растительного удобрения в течение вегетационного периода.
- Обязательно разводите применяемый концентрированный раствор.
- После надлежащего фильтрации с помощью фильтровального мешка (включен в комплект поставки) растительное удобрение может храниться до шести месяцев.

Гарантия

Компания Hozelock-Exel предоставляет гарантию, которая распространяется на любые повреждения, возникшие из-за некачественных материалов или исполнения, и действует в течение двух лет с момента покупки при условии эксплуатации устройства в соответствии с настоящими инструкциями. Гарантия обуславливает ремонт или замену какого-либо дефектного либо неисправного элемента. Сохраняйте доказательства покупки.

Контактная информация

www.hozelock.com

EST

Ülevaade

- Järgige hoolikalt juhiseid, et saavutada oma Biomixi taimeväetise valmistamise komplektiga parimad tulemused.
- Plekklide vältimiseks kasutage kaitseserietust.

- Ärge lubage lapsi ja lemmikloomi Biomixi lähedale.
- See toode on mõeldud kasutamiseks ainult välistingimustes!
- Kõige paremini sobib teie aiast õueala, kus temperatuur jääb vahemikku 12 °C ja 25 °C.
- Kaitske Biomixi tugevate sademetest eest.
- See toode ei sobi inimtoiduks mõeldud toidu ja vedelike hoidmiseks.
- Kraani plastmutreid tohib pingutada ainult käsitsi – vältige mutrivõtme kasutamist, sest see võib osi kahjustada.
- Selles tootes võib kasutada vett, mis on pärit õues asuvast veetünnist või -paigist.



See toode ei ole ette nähtud kasutamiseks külmumistemperatuuril (jätumistemperatuur). Talvel eemaldage Biomixist kogu vesi ja hoidke seadet järgmise kevadhooajani garaazis või kuuris.

Tahke materjali ämbri eemaldamiseks filtri raami küljest toimige järgmiselt: astuge filtri raamile ja tõmmake tühja ämbrit ülespoole (vt Fig. 2).

Enne esmakordset kasutamist

Veenduge, et kraan (Fig. 1, A) oleks korralikult põhianuma külge paigaldatud (Fig. 1, B). Eemaldage põhianumast tahke materjali ämber ja filter (Fig. 1, G+H+J) ning täitke anum 10 liitri veega. Laske veel 10 minutit seista ja kontrollige, et kraanist ei oleks vett lekkinud. Kui osa vett on välja pääsenud, eemaldage vesi ja kontrollige, et mutter oleks seestpoolt korralikult kinni keeratud. Mutter peab olema piisavalt kõvasti kinni, nii et nuppu saab avada ja sulgeda ning kraani korpus püsib kindlalt paigas.

Kui mutter on korralikult kinni, kuid leke jätkub, eemaldage kraan ning kontrollige, et tihendid ja auku ümbrisev ala ei oleks kahjustatud. Eemaldage tihendi pinnalt igasugune praht, seejärel ühendage uuesti kraan.

Biomixi kasutamise juhised

FIG. 8

- 8A** Arvestage, et joonisel 1 kujutatud osad G+H+J on juba kokku pandud ja esimeseks kasutuskorras valmis. Nende osade kokkupanemiseks asetage filtri sõel (Fig. 1, J) filtri raamile (Fig. 1, H), seejärel asetage tahke materjali ämber (Fig. 1, G) filtri raamile. Neli lahitudõmmatavat jalga asetatakse kohakuti nelja piluga tahke materjali ämbri põhjaks (Fig. 1, G).
- 8B** Täitke tahke materjali ämber omal valikul 1 kg taimematerjaliga. Parimate tulemuste saamiseks vaadake retsepte. Lõigake taimed 5 cm (2 inch) või väiksemateks tükkideks. Kuivatatud pellette kasutamisel vaadake kaalu retseptist. Taimematerjali tuleb käsitseda kinnastega, sest mõned taimed võivad torkida või tekitada löövet. Jälgige, et taimematerjali ei sattuks põhianumasse (Fig. 1, B).
- 8C** Asetage tahke materjali ämbri koost (Fig. 1, G+H+J) põhianumasse (Fig. 1, B). Lisage 10 liitrit vihmavett (siseküljel oleva nelja ribi ülaosa tasemeni). Tõmmake lehed tagasi ja kontrollige veetaset (Fig. 4). Kõige parem on veetünni koogenenud vihmavesi. Kui kasutate kraanivesi, jätke see 24 tunniks õue, et veele lisatud fluoriid/kloor jõuaks ära aurustuda.
- 8D** Lisage kaanekeost (Fig. 1, D). Labasid alla surudes liigutage neid edasi-tagasi, et need kergemini läbi massi tungiks.

8E Laske segul 48 tundi seista, enne kui pöörate esimest korda segamiskäepidet. See võimaldab lehtedel ja vartel vees pehmeneda. Segage segu iga päev või iga kahe päeva tagant. Intervalle vaadake retseptidest.

8F Segu saate kontrollida läbi vaateakna. Mõne retsepti puhul saate aru, et leotamise etapp on lõppenud ja taimne väetis on valmis, kui pinnale ei kerki enam õhumulle. Kui Biomixi sees on temperatuur soojem, võib akna sisepinnale tekkida kondensaat. Tilgade eemaldamiseks võib koputada vastu akent või pöörata kiiresti käepidet. Kui tilksid ei õnnestu eemaldada, siis tõstke kaas ära ja eemaldage tilgesevalgu salvrätikuga. Biomixi kaanele paistev otsene päikesevalgus ja õhuvool selle kohal aitab vähendada kondensaadi teket.

8G Tõstke kaanekeost aeglaselt ära, lastes vedelikul labadelt ämbrisse tagasi voolata.

8H Pärast seda tõstke tahke materjali ämber (Fig. 1, G+H+J) aeglaselt üles, keerake seda 45 kraadi ja asetage see põhianuma ülaosasse filtri peale. Taimematerjal laguneb väikesteks osakesteks ja limaks. Filtreerimiseks võib kuluda 15 minutit kuni 2 tundi sõltuvalt kasutatavast taimematerjalist. Selle kiirendamiseks kraapige filtri materjali ettevaatlikult pika pehme spaatliga, et paljastuks puhas pind, mis võimaldab tühjenemist jätkata.

8I Kui süsteem on tühjendatud, võib tahke materjali ämbrisse jäänud materjali visata kompostihunnikusse. Kasutatud taimed võivad kiirendada kompostihunnikus lagunemise protsessi!

8J Valage vedelik põhianumast tihedalt suletavasse klaaspurki või plastpudelisse. Ärge hoidke taimset väetist metallist anumates. Hoidke seda lastest ja lemmikloomadest eemal. Enne pikemaks ajaks hoiale panemist filtreerige vedelik läbi komplekti kuuluva filterkoti, et eemaldada taimelehed. Hoidke pimedas ja kuivas kohas.

8K Pihustite ja muude väikeste aukudega dosaatorite puhul on oluline kasutada peenfilterkotti (Fig. 1, L). Kasutatud filterkoti saab enne uuesti kasutamist puhtaks pesta. Lahjendage taimne väetis retseptides märgitud vahekorras.

8L Kraapige lahti tahke materjali ämbri põhjaks olev sete. Kasutage pehmet spaatlit ja olge ettevaatlik, et mitte kahjustada filtri sõela (Fig. 1, J). Peske veega. Filtri sõela saate eemaldada filtri raamilt ja loputada seda kraani all.

Tehnilised andmed

Vedeliku maht = 10 liitrit ribide ülaosani. See varieerub sõltuvalt tahke materjali ämbrisse asetatud materjali tihedusest.

Fig. 9, A: see on ruum, mis jääb vahu moodustumiseks (vahutamiseks), kuna taimne väetis fermenteerub.

Fig. 9, B: siseküljel asuvate ribide kõrgus vastab umbkaudu 10 liitri veele (Fig. 9, C). Kõrgus võib varieeruda sõltuvalt kasutatavast taimematerjalist.

Hooldus (kord aastas)

Kord aastas kontrollige, et kraan ei oleks ummistunud. Vaateaken võib samuti määruda ja seda saab puhastada.

Kraani ummistuse kõrvaldamine

Vt Fig. 3 ja Fig. 5. Mahuti siseküljel olevat mutrit ei tohi pingutada liiga tugevalt. Kui mutrit ei õnnestu käsitsi eemaldada, kasutage 22 mm mutrivõtit. Eemaldage must seibtihend ja võtke kraan anuma küljest ära.

Keerake kraan lõpuni lahti. Vaadake kraani otsast ja torust sisse ning eemaldage praht. Puhastage mõlemad seibtihendid ja anuma ava ümbrus (seest- ja väljastpoolt). Paigaldage tihendid õigesti tagasi. Keerake mutter kindlalt kinni ja välgite plastmassi osade kahjustamist.

Vaateakna puhastamine

Vt **Fig. 6**. Vabastage neli kruvi libisemisvaba kruvikeerajaga. Läbipaistvat akent hoiavad paigal neli klambrit (**vt Fig. 7**). Lükake klambreid ettevaatlikult sissepoole keskosas suunas, surudes akent samal ajal väljapoole. Aken tuleb välja ja nüüd saab seda puhastada. Kriimustuste vältimiseks kasutage nõrka puhastusvahendit ja pehmet lappi. Enne kokkupanemist loputage ja kuivatage.

Näpunäited parimate tulemuste saamiseks

- Valige Biomixile oma aias sobiv koht. Parimate tulemuste saavutamiseks peab temperatuur olema vahemikus 12 °C kuni 25 °C. Mõningane otsene päikesevalgus ventileeritavas asendis aitab vähendada aknale kondensaadi teket.
- Kui on oodata tugevat vihma, pange Biomix varju alla.
- Pärast taimse väetise valmistamist ärge visake komposti-hunnikusse taimede, näiteks nõgeste, seemneid ja juuri. Need võivad hiljem aeda sattuda ja soovimatutes kohtades kasvama hakata!
- Protsessi kiirendamiseks lõigake lehed, varred ja juured väikesteks tükkideks – mida väiksem, seda parem.
- Kui teil on kaks või rohkem Biomixi süsteemi, võite nendes väetist valmistada eri aegadel, et varustada end taimse väetisega kogu kasvuperioodi vältel!
- Ärge unustage kontsentreeritud lahust enne kasutamist lahjendada.
- Kui taimne väetis komplekti kuuluva filterkottiga korralikult filtreerida, võib see säilida kuni 6 kuud.

Garantii

Hozelock-Exel annab sellele tootele garantii 2 aastaks alates ostukuupäevast materjali- või tootmisdefektidele tingimusel, et toodet on kasutatud ainult vastavalt käesolevatele juhistele. Garantii piirduv defektse või vigase eseme parandamisega või asendamisega. Ostukviitung tuleb alles hoida.

Kontaktinformatsioon

www.hozelock.com

LAT

Vispärgia informācija

- Lūdzam rūpīgi izlasīt instrukcijas, lai iegūtu vislabāko rezultātu, lietojot Biomix augu mēslošanas ierīces.
- Lai izvairītos no nevēlamiem traipiem, lietojiet aizsargapģērbu.
- Neļaujiet bērniem un mājdzīvniekiem atrasties Biomix tuvumā.
- Šī ierīce ir paredzēta lietošanai tikai ārpus telpām!
- Vispiemērotākā būs vieta dārzā un gaisa temperatūra no 12 °C līdz 25 °C.
- Aizsargājiet Biomix ierīci no spēcīgām lietusgāzēm.
- Ar šo ierīci nevar pagatavot pārtikas produktus vai šķidrumus, kas paredzēti lietošanai cilvēku uzturā.

- Plastmasas uzgriežņi ir paredzēti tikai nostiprināšanai ar roku – neizmantojiet uzgriežņu atslēgu, jo tā var sabojāt detaļas.
- Šai ierīcei var izmantot ūdeni no ārtelpu ūdens baseina vai tvertnes.



Šis izstrādājums nav paredzēts lietošanai temperatūrās, kas zemākas par nulli. Ziemas laikā izteciniet no Biomix ierīces ūdeni un uzglabājiet to garāžā vai šķūnī līdz nākamā pavasara sezonai.

Lai izņemtu cieto daļiņu spaini no filtra rāmja, nostājieties uz filtra rāmja un pavelciet tukšo spaini uz augšu (sk. **Fig. 2**).

Pirms pirmās lietošanas

Pārlicinieties, ka krāns (**Fig1. A**) ir stingri nostiprināts pie galvenās tvertnes (**Fig1. B**). Izņemiet cieto daļiņu spaini un filtru (**Fig1. G+H+J**) no galvenās tvertnes un iepildiet tvertnē 10 litrus ūdens. Atstājiat ūdeni tvertnē 10 minūtes un pārbaudiet, vai no krāna nenotiek ūdens noplūde. Ja ūdens ir noplūdis, izlejiet ūdeni un pārbaudiet, vai iekšpusē ir stingri nostiprināts uzgrieznis. Uzgrieznim ir jābūt pietiekami stingri nostiprinātam, lai krānu varētu atvērt un aizvērt un krāna korpusš paliktu stabils.

Ja uzgrieznis ir stingrs, bet noplūde turpinās, izņemiet krānu un pārbaudiet, vai nav bojātas blīves un zona ap atveri. Notīriet no blīvu virsmām netīrumus un atkārtoti samontējiet krānu.

Biomix lietošanas instrukcijas

FIG.8

- 8A** Ievērot, ka **Fig1. G+H+J** detaļas ir samontētas rūpnīcā un gatavas lietošanas sākšanai. Lai savienotu šīs detaļas, ievietojiet filtra sietu (**Fig1. J**) filtra rāmī (**Fig1. H**), tad uzlieciet cieto daļiņu spaini (**Fig1.G**) uz filtra rāmja. Četras iebīdāmās kājiņas sakrīt ar četrām atverēm cieto daļiņu pamatnē (**Fig1.G**).
- 8B** Piepildiet cieto daļiņu spaini ar 1 kg izvēlētā augu materiāla. Lai sasniegtu labākos rezultātus, skatiet receptes. Sagrieziet materiālu 5 cm (2 inch) vai mazākos gabaliņos. Ja izmantojat sausās granulas, skatiet svaru receptē. Strādājot ar augu materiāliem, lietojiet cimdus, jo daži augi var dzelt vai izraisīt niezi. Pārlicinieties, ka nekas no augu materiāliem neiekrit galvenajā tvertnē (**Fig1. B**).
- 8C** Ievietojiet samontēto cieto daļiņu spainu komplektu (**Fig1. G+H+J**) galvenajā tvertnē (**Fig1. B**). Pievienojiet 10 litrus lietus ūdens (kā mēru izmantojiet augšējo no četrām iekšējām šķērsvītrām). Lai pārbaudītu ūdens līmeni, pavelciet nost lapas (**Fig.4**). Piemērotākais ir lietus ūdens no ūdens baseina. Ja tiek izmantots krāna ūdens, atstājiat to nostāvēties 24 stundas, lai izgarotu pievienotais flors/hlors.
- 8D** Uzlieciet vāku komplektu (**Fig1. D**). Pakustiniet lāpstiņas uz priekšu un atpakaļ, spiežot tās uz leju, lai tās vieglāk ievietotu spainī.
- 8E** Atstājiat maisījumu nostāvēties 48 stundas pirms pirmās maisīšanas roktura darbināšanas. Tādējādi lapas un kāti ūdenī kļūst mīksti. Samaisiet maisījumu katru dienu vai reizi divās dienās. Ilgumu skatīt receptšu grāmatīnā.
- 8F** Maisījuma pārbaudīšanai izmantojiet skata lodziņu. Dažām receptēm to, vai macerācija ir beigusies un augu mēslojums ir gatavs, var noteikt pēc tā, ka uz virsmas vairs neveidojas burbulīši. Ja temperatūra Biomix ierīcē ir augstāka par

āra temperatūru, uz lodziņa iekšējās virsmas var veidoties kondensāts. Kondensāta pilienus var viegli notīrīt, uzsitot pa lodziņu vai ātri pagriežot rokturi. Ja pilienus nav iespējams notīrīt, noceliet vāku un noslaukiet pilienus ar drāniņu. Kondensāta veidošanās mazināsies, ja Biomix vāks atradīsies tiešos saules staros vai pār to plūdis gaisa plūsmā.

- 8C** Lēni izceliet vāka komplektu, lai šķidrums no lāpstiņām varētu nolecēt atpakaļ spainī.
- 8H** Kad maisījums ir gatavs, lēnām paceliet cieto daļiņu spaiņa komplektu (**Fig.1. G+H+J**), pagriežiet to par 45 grādiem un novietojiet virs galvenās tvertnes, lai tas izfiltrētos. Augu materiāls sadalīsies mazās daļiņās un gļotās. Filtrēšanas process var aizņemt no 15 minūtēm līdz 2 stundām atkarībā no izmantotā augu materiāla. Lai procesu paātrinātu, izmantojiet garu, mikstu lāpstiņu, lai uzmanīgi notīrītu filtru un caur attīrīto laukumu varētu turpināties drenāžas process.
- 8I** Kad notecināšana ir pabeigta, cieto daļiņu spainī atlikušās cietās daļiņas var izmest komposta tvertnē. Izmantojiet augu materiāli palīdzēs paātrināt kompostēšanas procesu komposta tvertnē!
- 8J** Izteciniet šķidrumu no galvenās tvertnes stikla burkā vai plastikātā pudelē ar blīvu vāciņu. Augu mēslojuma uzglabāšanai nedrīkst izmantot metāla traukus. Glabājiet bērniem un mājdzīvniekiem nepieejamā vietā. Ja mēslojuma plānots uzglabāt ilgstoši, izfiltrējiet šķidrumu caur komplektā iekļauto filtru, lai atdalītu visas augu lapas, un uzglabājat tumšā, sausā vietā.
- 8K** Izsmidzinātājiem vai cita veida aplikatoriem ar smalkām atverēm ir svarīgi izmantot smalko filtra maisi (**Fig.1.L**). Pēc lietošanas filtra maisi varat izmazgāt un lietot atkārtoti. Atšķaidiet augu mēslojuma atbilstoši receptēs norādītajām proporcijām.
- 8L** Notīriet visas nogulsnes cieto daļiņu spaiņa apakšā. Izmantojiet mikstu lāpstiņu, ievērojot piesardzību, lai nebojātu filtra sietu (**Fig.1.J**), un izmazgājat ar ūdeni. Filtra sietu var izņemt no filtra rāmja un izkalot zem krāna.

Tehniskā informācija

Šķidruma tilpums = 10 litri līdz šķērsvītru augšai. Tilpums atšķirsies atkarībā no tā augu materiāla blīvuma, ko ievieto cieto daļiņu spainī.

Fig.9.A Šajā zonā paliek telpa putām, kas veidojas augu mēslojuma rūgšanas laikā.

Fig.9.B 10 litri ūdens aizņem telpu aptuveni līdz iekšējo šķērsvītru augšai (**Fig.9C**). Augstums var atšķirties atkarībā no izmantotā augu materiāla.

Apkope (reizi gadā)

Reizi gadā pārbaudiet krānu, lai pārlicinātos, ka tas nav aizsprostojies. Arī skata lodziņš var kļūt netīrs, un to var notīrīt. **Krāna iztīrīšana**

Skatīt **Fig.3.** un **Fig.5.** Uzgriežiet tvertnes iekšpusē nedrīkst pievilkt pārāk stingri. Ja to nevar izdarīt ar roku, izmantojiet 22 mm uzgriežņu atslēgu. Noņemiet melno paplāksnes blīvi un pavelciet krānu prom no tvertnes.

Pilnīgi atveriet krānu. Ieskatieties krāna galā un teknē un iztīriet visas nogulsnes. Notīriet abas paplāksnes blīves un arī zonu ap atveri tvertnē (iekšpusi un ārpusi). Pareizi samontējiet blīves.

Stingri nostipriniet uzgriežni un nepieļaujiet plastmasas daļu bojāšanu.

Skata lodziņa tīrīšana

Skatīt **Fig.6.** Atskrūvējiet četras skrūves, izmantojot "Pozidriv" skrūvgriezi. Lodziņu balsta četras skavas (**sk. Fig.7.**). Uzmaniģi pastumiet skavas uz iekšu virzienā uz centru, vienlaicīgi stumjot lodziņu uz āru. Lodziņu varēs izņemt, lai notīrītu. Izmantojiet maigu tīrīšanas līdzekli un mikstu drāniņu, lai lodziņu nesaskrāpētu. Pirms salikšanas noskalojiet un nožāvējiet.

Ieteikumi labākiem rezultātiem

- Novietojiet Biomix ierīci dārzā rūpīgi. Lai sasniegtu labākos rezultātus, temperatūrai ir jābūt no 12 °C līdz 25 °C. Ja ierīce tiks novietota vietā, kur ir mērena tiešā saules gaisma un laba ventilācija, samazināsies kondensāta veidošanās uz lodziņa.
- Biomix ierīce ir jāapsedz, ja gaidāms spēcīgs lietus.
- Pēc augu mēslojuma pagatavošanas izvairieties izmantot kompostā augu, piemēram, nātru, sēklas un saknes. Tās var pēc tam nonākt dārzā un augt nevēlamās vietās!
- Sasmalciniet lapas, kātus un saknes mazos gabaliņos – jo mazākos, jo labāk, lai paātrinātu procesu.
- Ja tiek izmantotas divas vai vairākas Biomix ierīces, ko sāk darbināt dažādos laikos, tiek nodrošināts pietiekams daudzums augu mēslojuma visai augšanas sezonai!
- Neaizmirstiet atšķaidīt koncentrēto šķidrumu pirms lietošanas.
- Ja izmanto komplektā pievienoto filtru, lai filtrētu augu mēslojumu, to var uzglabāt pat 6 mēnešus.

Garantija

Hozelock-Exel garantē, ka šim izstrādājumam nav defektu, ko izraisa neatbilstošas kvalitātes materiāli vai darba izpildījums, 2 gadu laikā pēc tā iegādes, ar nosacījumu, ka izstrādājums ir izmantots atbilstoši šim instrukcijām. Garantija paredz remontu vai bojāto vai defektēto detaļu nomainīšanu. Ir jā saglabā pirkumu apliecinājošie dokumenti.

Kontaktinformācija

www.hozelock.com

LIT

Bendroji informācija

- Ja vēlaties pasiekt geriausių rezultātų naudodamiesi „Biomix“ kompostine (augalinių trąšų gaminimo aparatu), griežtai vadovaukitės naudojimo instrukcija.
- Dėvėkite apsauginius drabužius, kad nesusiteptumėte.
- Laikykite „Biomix“ vaikams ir augintiniams nepasiekiamoje vietoje.
- Šis gaminys skirtas naudoti tik lauke!
- Sode pastatyta kompostinė veiks geriausiai esant 12–25 °C oro temperatūrai.
- Apsaugokite „Biomix“ nuo didelio kritulių kiekio.
- Šis gaminys nesuktas žmonių maistui ar gėrimams tiekti.
- Plastikinio čiaupo veržles galima veržti tik rankomis – nesinaudokite veržliarakčiu, nes galite sugadinti šias dalis.
- Į šį gaminį galima pilti vandenį iš lietaus vandens surinkimo statinės ar kitos vandens talpos.



Šis gaminys nėra skirtas naudoti minusinės temperatūros (šalto oro) sąlygomis. Žiemą išleiskite iš „Biomix“ visą vandenį ir iki kito sezono laikykite jį patalpoje – garaže arba sandėliuke.

Kaip nuimti kietosios masės kibirą nuo filtro rėmo

Atsistokite ant filtro rėmo ir nukelkite tuščią kibirą (žr. Fig. 2).

Prieš naudodami pirmą kartą

Įsitikinkite, ar čiaupas (Fig.1.A) tvirtai sumontuotas ant pagrindinio indo (Fig. 1.B). Išimkite kietosios masės kibirą ir filtrą su laikikliu (Fig.1. G+H+J) iš pagrindinio indo ir pripilkite jį indą 10 litrų vandens. Palaukite 10 minučių ir patikrinkite, ar vanduo neprateka pro čiaupą. Jei nors kiek vandens išteka, išpilkite vandenį ir patikrinkite, ar tvirtai užveržta vidinėje pusėje esanti veržlė. Veržlė privalo būti pakankamai tvirtai užveržta, kad, atskant arba užsakant čiaupo rankenėlę, čiaupo korpusas nejudėtų. Jei veržlė yra tvirtai užveržta, bet vanduo iš čiaupo vis tiek prateka, nuimkite čiaupą ir patikrinkite, ar neapgadinti sandarikliai ir aplink angą esanti vieta. Pašalinkite nuo sandariklių nešvarumus, tada vėl sumontuokite čiaupą.

„Biomix“ naudojimo instrukcija

FIG. 8

8A Atkreipkite dėmesį, kad **1 pav. pavaizduotos G+H+J** dalys yra jau surinktos ir paruoštos naudoti. Norėdami surinkti šias dalis, dėkite filtro tinkelį (Fig.1.J) į filtro rėmą (Fig.1.H), tada uždėkite ant filtro rėmo kietosios masės kibirą (Fig.1.G). Keturios užspaudžiamos kojėlės atitinka kietosios masės kibiro (Fig.1. G) dugne esančias keturias angas.

8B Pridėkite į kietosios masės kibirą 1 kg pasirinktų augalų masės. Norėdami pasiekti geriausių rezultatų, žr. receptus. Susmulkinkite augalus 5 cm (2 inch) dydžio dalimis arba dar smulkiau. Norėdami pagaminti sausų granulų, žr. receptą, kuriame nurodyti svoriai. Tvarkydami augalus, mūvėkite pirštines, nes kai kurie augalai gali dilginti arba sukelti dilgėlinę. Pasirūpinkite, kad į pagrindinį indą (Fig.1.B) nepatektų augalų.

8C Įdėkite surinktą kietosios masės kibirą (Fig.1. G+H+J) į pagrindinį indą (Fig.1.B). Pripilkite 10 litrų lietaus vandens (iki keturių vidinių briaunų viršaus). Patraukite lapus į šalį, kad patikrintumėte vandens lygį (Fig. 4). Geriausia naudoti lietaus vandenį iš lietaus vandens surinkimo talpos. Jei naudosite vandentiekio vandenį, palaikykite jį lauke 24 valandas, kad išgaruotų fluoras / chloras.

8D Uždėkite dangčio bloką (Fig.1. D). Kišdami maišymo pirštus, pakilnokite juos aukšty-n žemyn, kad jie pereitų kiurairi žalosios masės.

8E Palikite mišinį 48 valandoms, paskui pirmą kartą pasukite maišymo rankeną. Per tą laiką lapai ir stiebai suminkštės vandenyje. Maišykite mišinį kasdien arba kas antrą dieną. Trašų gaminimo laikotarpiai nurodyti receptuose.

8F Tikrinkite mišinį po stebėjimo langelių. Gamindami pagal kai kuriuos receptus, apie tai, kad maceracija (augalų suminkštėjimas ir suirimas) baigėsi ir kompostinė yra paruošta naudoti, sužinosite iš to, kad į paviršių nebekils burbuliukai. Kai temperatūra „Biomix“ bus aukštesnė nei lauke, ant vidinės langelio pusės susidarys kondensatas. Patapšnojus per langelį arba greitai pasukus rankeną, lašeliai nukris. Jei lašelį nukratyti nepavyktų, nuimkite dangtį ir nuvalykite lašelius servetėle. Jei „Biomix“ dangtis

yra apšviečiamas tiesioginiais saulės spinduliais ir virš jo laisvai cirkuliuoja oras, kondensacija sumažėja.

8G Lėtai nuimkite dangčio bloką, kad skystis nutekėtų maišymo pirštais atgal į kibirą.

8H Kai būsite pasiruošę, lėtai ištraukite surinktą kietosios masės kibirą (Fig.1. G+H+J), pasukite jį 45 laipsnių kampą ir pastatykite jį ant pagrindinio indo, kad masė būtų išfiltruota. Augalinė žaliava suirs iki mažų dalelių ir dumblo. Filtravimo procesas gali trukti nuo 15 minučių iki 2 valandų, atsižvelgiant į tai, kokie augalai buvo naudoti. Norėdami jį pagreitinoti, nugrandykite žaliavą nuo filtro ilgą minkštą mentele, kad jis liktų švarus ir drenavimo procesas būtų tęsiamas.

8I Kai drenavimas bus baigtas, kietosios masės kibire likusį kietąją masę galima išmesti į komposto dėžę. Panaudoti augalai gali pagreitinoti augalų irimo procesą komposto dėžėje.

8J Išleiskite skystį iš pagrindinio indo į stiklinį arba plastikinį butelį su dangteliu, kurį galima sandariai uždaryti. Nenaudokite metalinių indų augalų trąšoms laikyti. Laikykite vaikus ir augintinius nepasiekiamoje vietoje. Jei trąšas ketinate ilgai sandėliuoti, išfiltruokite skystį pro pateiktą filtravimo maišelį, kad būtų pašalinti augalų lapai, ir laikykite trąšas tamsioje sausoje vietoje.

8K Jei trąšas urkšite purkštuvais ar kitais įrenginiais, turinčiais mažas skylutes, būtina naudoti smulkiojo filtravimo maišelį (Fig.1.L). Panaudojus maišelį, jį galima išplauti ir vėl naudoti. Atsieskite augalines trąšas receptų sąraše nurodytu santykiu.

8L Nugrandykite kietosios masės kibire esančias nuosėdas. Naudokite minkštą mentelę, būdami atsargūs, kad nepažeistumėte filtro tinkelio (Fig.1. J), ir išplaukite vandeniu. Filtro tinkelį galite išimti iš filtro rėmo ir išskalauti jį po tekančiu vandeniu.

Techniniai duomenys

Skysčio tūris = 10 litrų iki briaunų viršaus. Jis skirsis atsižvelgiant į augalinės žaliavos, esančios kietosios masės kibire, tūrį. Fig. 9.A Ši vieta paliekama putojimui (putoms), nes trąšos kompostinėje bresta.

Fig. 9.B 10 litrų vandens lygis siekia maždaug iki vidinių briaunų (Fig. 9.C). Šis lygis gali skirtis atsižvelgiant į naudojamą augalinę žaliavą.

Remontas (kartą per metus)

Kartą per metus patikrinkite čiaupą, ar jis neužsikimšęs. Stebėjimo langelis taip pat gali būti užterštas, todėl ir jį gali prireikti nuvalyti.

Kaip atkimišti užsikimšusį čiaupą

Žr. Fig. 3 ir 5. Per daug neperveržkite indo viduje esančios veržlės. Jei rankomis veržlės atsukti nepavyksta, naudokite 22 mm skersmens veržliaraktį. Nuimkite juodą sandarinimo poveržlę ir ištraukite čiaupą iš indo.

Iki galo atsukite čiaupą. Pažiūrėkite į čiaupo galą ir išleidžiamąją angą ir išvalykite visus nešvarumus. Nuvalykite abi sandarinimo poveržles ir vietą aplink indo angą (ir iš vidinės, ir iš išorinės pusės). Tinkamai sumontuokite sandarinimo dalis. Tvirtai užveržkite veržlę, stengdamiesi nesugadinti plastikinių dalių.

Kaip nuvalyti stebėjimo langelį

Žr. Fig.6. Atsukite keturis varžus kryžminiui „Pozidriv“ suktuvu. Stebėjimo langelį laiko keturi spaustukai (žr. Fig.7). Atsargiai stumkite spaustukus į vidų, centro link, tuo pat metu išstumdami langelį. Langelis iškris ir jį galėsite nuvalyti. Naudokite švelnų ploviklį ir valykite minkšta šluoste, kad nesubraižytumėte. Nuskalaukite, nusausinkite ir vėl sumontuokite.



Tento produkt nie je určený na použitie v mraze. Počas zimy vypustite zo zariadenia Biomix všetku vodu a skladujte ho vonku v garáži alebo pod prístreškom až do nasledujúcej jari.

Patarimai, kaip pasiekti geriausių rezultatų

- Atsargiai pastatykite „Biomix“ sode. Geriausių rezultatų pasiekiami esant 12–25 °C oro temperatūrai. Tiesioginiai saulės spinduliai ir gera ventilacija padeda sumažinti langelio rasojimą.
- Jei prognozuojamas smarkus lietus, uždenkite „Biomix“.
- Pagaminę augalus trąšas, stenkitės nemesti į komposto dėžę augalų, pavyzdžiui, dilgėlių, sėklų ir šaknų. Vėliau jos gali būti išbarstytos po jūsų daržą ir užaugti nepageidaujamos vietos!
- Smulkiai sukopkite lapus, stiebus ir šaknis (kuo smulkiau, tuo geriau), kad pagreintumėte procesą.
- Turėdami du „Biomix“ prietaisus ir užpildydami juos skirtingu metu, turėsite pakankamai augalinių trąšų ištisą augalų auginimo sezoną!
- Naudodami koncentruotą tirpalą nepamirškite jo atskiesti.
- Jei augalines trąšas išfiltruosite naudodami pateiktąjį filtravimo maišelį, jos bus tinkamos naudoti iki 6 mėnesių.

Garantija

„Hozelock-Exel“ garantuoja, kad šis gaminy bus be medžiagų ir gamybos defektų 2 metus nuo jo įsigijimo datos, su sąlyga, kad jis bus naudojamas pagal šią naudojimo instrukciją. Sugadinto arba nekokybiško gaminio remontui arba pakeitimui suteikiama ribotoji garantija. Privaloma išsaugoti šio gaminio įsigijimą patvirtinantį dokumentą.

Kontaktiniai duomenys

www.hozelock.com

SK

Všeobecné informácie

- Dôkladne dodržujte pokyny, aby ste zo zariadenia na výrobu hnojiva pre rastliny Biomix dosiahli najlepšie možné výsledky.
- Používajte ochranné oblečenie, aby ste zabránili nechcenému zašpineniu.
- Nedovoľte deťom a domácim zvieratám, aby sa pohybovali v blízkosti zariadenia Biomix.
- Tento produkt je navrhnutý len pre vonkajšie použitie!
- Vonkajšie miesto v záhrade s teplotou od 12°C do 25°C je najvhodnejšie.
- Chráňte zariadenie Biomix pred silným dažďom.
- Tento produkt nie je určený na poskytovanie stravy alebo tekutín pre ľudskú spotrebu.
- Plastové matice sú vhodné len na ručné ťahovanie – Nepoužívajte kľúč, pretože by ste mohli diely poškodiť.
- Tento produkt môže používať vodu z vonkajšej vodnej nádrže alebo nádoby.

Ak chcete z rámu filtra odstrániť vedro na tuhé látky: Postavte sa na rám filtra a potiahnite prázdne vedro nahor (**Pozrite si Fig. 2**).

Pred prvým použitím

Uistite sa, že je kohútik (**Fig1.A**) bezpečne namontovaný na hlavnej nádobe (**Fig1.B**). Odstráňte vedro na tuhé látky a filter (**Fig1. G+H+J**) z hlavnej nádoby a naplňte nádobu 10 litrami vody. Nechajte vodu 10 minút stáť a skontrolujte, či z kohútika neuniká voda. Ak nejaká voda uniká, odstráňte ju a skontrolujte, či je na vnútornej strane bezpečne utiahnutá matica. Matica musí byť dostatočne tesná, aby sa dal gombík otvoriť a zatvoriť a telo kohútika zostalo bezpečné.

Ak je matica bezpečná, ale aj naďalej uniká, demontujte kohútik a skontrolujte tesnenia a okolie otvoru, či nie sú poškodené. Odstráňte z povrchov tesnenia všetky nečistoty, a potom znovu zmontujte kohútik naspäť.

Pokyny na používanie zariadenia Biomix

FIG.8

- 8A** Všimnite si, že položky **Fig1.G+H+J** sú vopred zmontované a pripravené na prvé použitie. Ak chcete tieto položky zmontovať, vložte mriežku filtra (**Fig1.J**) do rámu filtra (**Fig1.H**), a potom nainštalujte veko s tuhými látkami (**Fig1.G**) do rámu filtra. Štyri nohy sa nastaví na štyri otvory v základni vedra na tuhé látky (**Fig1.G**).
- 8B** Naplňte veko na tuhé látky 1 kg zvoleného rastlinného materiálu. Pozrite si návody, aby ste dosiahli čo najlepšie výsledky. Narežte ho na 5 cm (2 inch) kúsky alebo dokonca ešte menšie. Pokiaľ ide o sušené pelety, pozrite si návod k váhe. Pri manipulácii s rastlinným materiálom používajte rukavice, pretože niektoré rastliny môžu pichať alebo páliť. Uistite sa, že do hlavnej nádoby nepadá žiadny rastlinný materiál (**Fig1.B**).
- 8C** Sústavu vedra na tuhé látky (**Fig1.G+H+J**) vložte do hlavnej nádoby (**Fig1.B**). Pridajte 10 litrov dažďovej vody (Použite vrch štyroch vnútorných rebier ako vyrovnávacie vodítko). Potiahnite lístky naspäť, aby ste skontrolovali hladinu vody (**Fig 4**). Dažďová voda z vodnej nádrže je najlepšia. Ak používate vodu z kohútika, nechajte ju stáť vonku asi 24 hodín, aby sa odparil pridaný fluór/chlór.
- 8D** Pridajte sústavu veka (**Fig1.D**). Posuňte kolíky dopredu a dozadu a tlačte ich nadol, aby ste sa dostali na miesto.
- 8E** Nechajte zmes 48 hodín stáť, kým prvýkrát otočíte držadlo na miešanie. Tým sa listie a stonky vo vode zmäkčia. Zmes každý deň alebo každé dva dni premiešajte. Pozrite si návod, kde nájdete potrebný čas.
- 8F** Na kontrolu zmesi použite prízor. Pri niektorých návodoch viete, kedy je máčanie dokončené a rastlinné hnojivo je pripravené vtedy, keď sa na povrch prestanú pretláčať bublinky. Kondenzácia sa môže objaviť na povrchu okna, keď bude teplota vo vnútri zariadenia Biomix vyššia ako okolitá teplota. Poklepaním na okno alebo rýchlym otočením držadla odstránite kvapôčky vody. Ak sa kvapôčky nedajú odstrániť, potom zdvihnite veko a zotrite kvapôčky handričkou. Priame slnečné žiarenie na veko zariadenia Biomix a prúdenie vzduchu pomáhajú znížiť kondenzáciu.

8G omaly zdvihnite sústavu veka, aby vytekla kvapalina z kolíkov naspäť do vedra.

8H Keď ste pripravení, pomaly zdvihnite sústavu vedra na tuhé látky (Fig 1.G+H+J), otočte ju o 45 stupňov a dajte ju na vrch hlavnej nádoby pre prefiltrovanie. Rastlinné materiály vytvoria malé čiastočky a bahno. Proces filtrácie môže trvať 15 minút až 2 hodiny v závislosti od použitého rastlinného materiálu. Ak chcete tento proces urýchliť, použite dlhú, jemnú lyžicu, aby ste dôkladne oškrabali materiál filtra a aby ste dostali čistú oblasť, ktorá umožní pokračovanie procesu vypúšťania vody.

8I Keď je vypúšťanie dokončené, zvyšné tuhé látky vo vedre na tuhé látky sa dajú vyhodit' do kompostu. Použité rastliny môžu pomôcť urýchliť proces rozkladu vo vašom komposte!

8J Vypustíte kvapalinu z hlavnej nádoby do skleneného pohára alebo plastovej fľaše s tesným vekom. Na skladovanie rastlinného hnojiva nepoužívajte kovové nádoby. Skladujte mimo dosahu detí a domácich zvierat. Ak ho chcete skladovať dlhšie, prefiltrujte kvapalinu cez dodávanú tašku na filter, aby ste odstránili všetko lístie z rastlín a skladujte ho na tmavom, suchom mieste.

8K Ak používate rozprašovače alebo iné aplikačné zariadenia s malými dierkami, je dôležité použiť jemný filter (Fig 1L). Po použití sa môže taška na filter pred opätovným použitím umyť vodou. Rozriedte rastlinné hnojivo v pomere uvedenom v návodoch.

8L Zoškrabte usadeniny na dne vedra na tuhé látky. Použite jemnú lyžicu, pričom dávajte pozor, aby ste nepoškodili mriežku filtra (Fig 1.J) a umyte vodou. Z rámu filtra môžete odstrániť mriežku filtra a opláchnuť ju pod vodou.

Technické údaje

Objem kvapaliny = 10 litrov po vrch rebier. To sa bude meniť v závislosti od hustoty rastlinného materiálu vo vedre na tuhé látky.

Fig 9.A Táto oblasť umožňuje priestor na penenie, keď rastlinné hnojivo kvasí.

Fig 9.B 10 litrov vody predstavuje približne výšku vnútorných rebier (Fig 9.C). Výška sa môže meniť v závislosti od použitého rastlinného materiálu.

Údržba (raz za rok)

Raz za rok skontrolujte kohútik, aby ste sa uistili, že nie je zablokovaný. Priezor sa tiež môže zašpiniť a bude potrebné ho vyčistiť.

Odblokovanie kohútika

Pozrite si Fig. 3 a Fig. 5. Matica na vnútornej strane nádoby by nemala byť utiahnutá príliš. Ak nedokážete maticu manuálne uvoľniť, použite 22 mm kľúč. Odstráňte čierne tesnenie a vysuňte kohútik mimo nádoby.

Kohútik celkom otvorte. Pozrite sa na koniec kohútika a do hrdla odstráňte všetky nečistoty. Vyčistite obe tesnenia a aj oblasť okolo otvoru v nádobe (vnútri a vonku). Správne zmontujte naspäť. Pevne utiahnite maticu a zabráňte poškodeniu plastových dielov.

Čistenie priezoru

Pozrite si Fig. 6. Odskrutkujte štyri skrutky pomocou Pozihho skrutkovača. Čisté okno držia štyri spinky (Pozrite si Fig. 7).

Dôkladne zatlačte spinky dovnútra smerom do stredu, pričom vytlačte okno von. Okno sa vysadí, aby sa dalo vyčistiť. Použite jemný čistiaci prostriedok a mäkkú handru, aby ste sa vyhli poškriabaniu. Pred montážou opláchnite a vysušte.

Tipy pre najlepšie výsledky

- Starostlivo umiestnite zariadenie Biomix do záhrady. Pre najlepšie výsledky by mala byť teplota od 12°C do 25°C. Priame slnečné žiarenie na dobre vetranom mieste pomôže znížiť kondenzáciu na okne.
- Umiestnite zariadenie Biomix pod kryt, ak očakávate silný dážď.
- Do kompostu nepoužívajte semienka a korenky rastlín ako je žihlava po výrobe rastlinného hnojiva. Môžu sa neskôr dostať do záhrady a začať rásť na nechcených miestach!
- Nasekajte listy, stonky a korenky na malé kúsky – čím menšie, tým lepšie, aby ste pomohli urýchliť tento proces.
- Ak začnete vyrábať dve zmesi v zariadeniach Biomix v odlišnom čase, zaistíte si dostatok rastlinného hnojiva počas celej sezóny!
- Nezabudnite bohatý roztok pred použitím rozriediť.
- Ak rastlinné hnojivo dobre prefiltrujete, za použitia dodaného vrecka na filter vydrží až šesť mesiacov.

Záruka

Hozelock-Exel poskytuje na tento produkt záruku proti chybám spôsobeným vadnými materiálmi alebo chybnou prácou po dobu 2 rokov od dátumu zakúpenia za predpokladu, že sa používa v súlade s týmito pokynmi. Záruka je obmedzená na opravu alebo výmenu chybných alebo vadných prvkov. Je potrebné uschovať si doklad o zakúpení.

Contact Details

www.hozelock.com

SI

Splošne informácie

- Za najlepšíe rezultate opreme za izdelovanje rastlinskega gnojila Biomix natančno upoštevajte navodila.
- Pred madeži se zaščitite z varovalnimi oblačili.
- Preprečite dostop otrokom in domačim živalim do Biomixa.
- Ta izdelek je primeren samo za uporabo na prostem!
- Najbolje bo deloval zunaj na vrtu, kjer je temperatura med je 12 in 25 °C.
- Biomix zavarujte pred močnim dežjem.
- Ta izdelek ni primeren za pripravo hrane ali tekočin za ljudi.
- Matice plastične cevi privijete samo z roko – Ne privijajte je s kľučem, ker lahko poškodujete dele.
- Za ta izdelek je primerna voda iz različnih zunanjih zbiralnikov.



Ta izdelek ni oblikovan in izdelan za zelo nizke temperature (zamrzovanje). Pred zimo iztočite vodo iz Biomixa in ga shranite v zaprt prostor, to je garažo ali lopo, do naslednje pomladi.

Odstraniti vedro za trdne snovi s filterskega okvira: Stopite na filterski okvir in povlecite prazno vedro gor (glejte Fig. 2).

Pred prvo uporabo

Pipo (Fig 1.A) trdno pritrдите na glavno posodo (Fig 1.B). Odstranite vedro za trdne snovi in filter (Fig 1. G+H+J) z glavne posode in vanjo dolijte 10 litrov vode. Pustite vodo stati 10 minut; prepričajte se, da voda ne izteka skozi pipo. Če izteka, iztočite vodo in privijte matico z notranje strani. Matica mora biti dobro privita, tako da lahko odpirate in zapirate gumb, ne da bi se sestav pipe premikal.

Če je matica dobro privita in voda vseeno izteka, odstranite pipo in pregledajte tesnila in območje okoli odprtini, ali so poškodovani. Očistite površino tesnila in znova sestavite pipo.

Navodila za uporabo Biomix

FIG. 8

- 8A** Pomni: deli Fig 1. G+H+J so sestavljeni in pripravljeni za uporabo. Te dele sestavite tako, da namestite filtersko mrežo (Fig 1.J) v filterski okvir (Fig 1.H) in pritrдите vedro za trdne snovi (Fig 1.G) na filterski okvir. Štiri zložljive nogice so poravnane s štirimi režami na dnu vedra za trdne snovi (Fig 1.G).
- 8B** Napolnite vedro za trdne snovi z 1 kg izbranega rastlinskega materiala. Za najboljše rezultate glejte recepte. Razrežite ga na koščke 5 cm (2 inch) ali manjše. Za težo, ki velja za suhe pelete, glejte recept. Pred rokovalenjem z rastlinskimi materialom si nadenite rokavice, saj določeni materiali zbedejo ali dražijo. Rastlinski material ne sme pasti v glavno posodo (Fig 1.B).
- 8C** Postavite sestav vedra za trdne snovi (Fig 1. G+H+J) v glavno posodo (Fig 1.B). Dolijte 10 L deževnice (pomagajte si z zgornjimi štirimi rebri v notranjosti). Umaknite liste nazaj, da preverite nivo vode (Fig. 4). Najboljša je deževnica iz zbiralnika. Vodo iz pipe pustite stati 24 zunaj, da v njej ni več dodanega flora/klor.
- 8D** Namestite sestav pokrova (Fig 1.D). Premikajte mešalne prste nazaj in naprej, medtem ko pritiskate dol, da hitreje preduje skozi.
- 8E** Pustite mešanico stati 48 ur, preden prvič zavrtite mešalno roko. V tem času se listi in stebela zmehčajo v vodi. Mešanico premešajte vsak dan ali na dva dni. Za trajanje glejte recepte.
- 8F** Mešanico opazujte skozi kontrolno okence. Nekateri recepti predvidijo trajanje postopka maceracije in čas, ko je rastlinsko gnojilo pripravljeno, ko ni več mehurčkov na površini. Na stranski površini okna lahko nastane kondenzacija, če je temperatura v Biomixu višja. Kapljice lahko odstranite tako, da potopkate po oknu ali na hitro zavrtite ročaj. Če kapljic ne morete odstraniti, dvignite pokrov in jih obrišite s krpo. Zaradi neposredne sončne svetlobe na pokrov Biomixa in zračnega pretoka prek pokrova se kondenziranje zmanjša.
- 8G** Počasi dvignite sestav pokrova, tako da lahko tekočina steče z mešalnih prstov nazaj v vedro.
- 8H** Ko je pripravljeno, počasi dvignite sestav vedra za trdne snovi (Fig 1. G+H+J), ga zavrtite za 45° in postavite na vrh glavne posode, za filtriranje. Rastlinski material se lahko nalomi v majhne koščke in spremeni v blato. Proces filtriranja lahko traja od 15 minut do 2 ur, odvisno od uporabljenega rastlinskega materiala. Proces lahko pospešite tako, da z mehko lopatko previdno postrgate filterski material do čiste površine in tako omogočite, da se odjem nadaljuje.

8I Ko iztočite, ostanke trdne snovi v vedru zavrtite na kompostno kopico. Uporabljene rastline spodbujajo proces razkrajanja v kompostu!

8J Iztočite tekočino iz glavne posode v stekleni kozarec ali platenko s pokrovom, ki se tesno zapre. Rastlinskega gnojila ne hranite v kovinskih posodah. Hranite izven dosega otrok in domačih živali. Preden gnojilo shranite za dalj časa, tekočino filtrirajte skozi priloženo filtersko vrečo, tako da odstranite morebitne liste rastlin. Shranite ga na temno in suho mesto.

8K Za razpršilnike in drugo opremo za nanašanje z majhnimi luknjami obvezno uporabite tanko filtersko vrečko z drobnimi luknjicami (Fig 1.L). Po uporabi in preden jo znova uporabite, filtersko vrečko operite. Razredčite rastlinsko gnojilo v razmerju, kot je označeno na seznamu recepta.

8L Podrgnite usedlino z dna vedra za trdne snovi. Previdno z mehko lopatko, da ne poškodujete filterске mreže (Fig 1.J); sperite z vodo. Filtersko mrežo lahko odstranite s filterskega okvira in jo sperete pod tekočo vodo.

Tehnični podatki

Prostornina za tekočino = 10 litrov do vrha reber. To je odvisno od gostote rastlinskega materiala, ki jo namestite v vedro za trdne snovi.

Fig 9.A Tu je prostor za penjenje, ko se gojilo vari.

Fig 9.B 10 litrov je nivo do približno višine notranjih reber (Fig 9C). Višina je lahko odvisna od uporabljenega rastlinskega materiala.

Vzdrževanje (enkrat na leto)

Enkrat na leto pregledajte pipo, ali se je kaj zgodilo v njej. Očistite lahko tudi kontrolno okno, če se onesaži.

Odklopiti cev

Glejte Fig. 3 in 5. Na zategnite premočno matice ob strani posode. Če matice ne morete odvit z roko, jo odvijte s ključem 22 mm. Odstranite črno podložko in potisnite pipo s posode.

Do konca odprite pipo. Poglejte v odprtino pipe in šobo, očistite umazanijo. Očistite obe podložki in okoli odprtine v posodo (notri in zunaj). Pravilno namestite nazaj tesnila. Dobro privijte matico; previdno, da ne poškodujete plastičnih delov.

Čistiti kontrolno okno

Glejte Fig. 6. Z izvijačem odvijte štiri vijake. Okno držijo na mestu štiri sponke (glejte Fig. 7). Previdno pritisnite sponke noter proti sredini in povlecite okence ven. Okno izstopi, da ga lahko očistite. Očistite ga z blagim detergentom in mehko krpo, da ga ne sprskate. Preden ga namestite nazaj, ga sperite in posušite.

Nasveti za najboljše delovanje

- Postavite Biomix previdno na vrt. Za najboljše rezultate mora biti temperatura med 12 in 25 °C. Z nekaj neposredne sončne svetlobe na zračnem mestu se zmanjša pojavnost kondenzacije na oknu.
- Če so napovedani nalivi, Biomix pokrijte.
- Preprečite vdor semen in korenin rastlin, kot so koprive, v kompostno kopico, potem ko naredite gnojilo za rastline. Pozneje se lahko razmnožijo po vrtu in začnejo rasti na neželenih mestih!

- Razrežite liste, stebila in korenine na majhne kose – manjši kot so, hitrejši je proces.
- Če začnete dva ali več Biomixa ob različnih časih, boste ustvarili dovolj rastlinskega gnojila za celo sezono!
- Ne pozabite razredčiti bogate raztopine, preden jo uporabite.
- Če dobro filtrirate gnojilo skozi priloženo filtrsko vrečko, ga boste lahko uporabljali tudi do 6 mesecev.

Garancija

Hozelock-Exel jamci za napake v materialu ali izdelavi tega izdelka 2 leti od datuma nakupa. Garancija velja, če izdelke uporabljate po teh navodilih. Garancija je omejena na popravila ali zamenjavo okvarjenih ali uničenih delov. Shranite potrdilo o nakupu.

Podatki za stik

www.hozelock.com

RO

Informații generale

- Vă rugăm să urmați cu atenție instrucțiunile pentru a obține cele mai bune rezultate de la dispozitivul dvs. Biomix de preparare a fertilizatorului vegetal.
- Utilizați îmbrăcăminte de protecție pentru a evita petele nedorite.
- Nu lăsați copii și animalele de companie în apropierea Biomix.
- Acest produs este destinat exclusiv utilizării în aer liber!
- Dispozitivul va da cele mai bune rezultate într-o locație în aer liber a grădinii dvs., cu o temperatură cuprinsă între 12 și 25 °C.
- Protejați dispozitivul Biomix de ploile abundente.
- Acest produs nu este destinat furnizării de alimente sau lichide pentru consumul uman.
- Piulițele cu filet din plastic vor fi înșurubate exclusiv manual.
- Evitați utilizarea unei chei fixe, deoarece aceasta ar putea deteriora componentele.
- Acest produs poate utiliza apă dintr-un butoi sau rezervor cu apă instalat în aer liber.



Acest produs nu este destinat utilizării la temperaturi de îngheț (ger). Pe timp de iarnă, scurgeți toată apa din Biomix și depozitați-l într-un spațiu închis, în garaj sau în șopron, până la următorul sezon de primăvară.

Pentru a îndepărta recipientul pentru substanțe solide din rama pentru filtru: Stați pe rama filtrului și trageți recipientul gol în sus (v. Fig. 2).

Înainte de prima utilizare

Asigurați-vă că robinetul (Fig 1.A) este bine fixat la vasul principal (Fig 1.B). Îndepărtați recipientul pentru substanțe solide și filtrul (Fig1.G+H+J) din vasul principal și umpleți vasul cu 10 litri de apă. Lăsați apa să se liniștească timp de 10 minute și verificați dacă robinetul prezintă scurgeri. Dacă au existat scurgeri, aruncați apa și verificați dacă piulița este bine fixată pe interior. Piulița trebuie să fie suficient de bine strânsă pentru ca butonul să poată fi deschis și închis, fără ca astfel corpul robinetului să se slăbească.

Dacă piulița este bine fixată, dar continuă să prezinte scurgeri, scoateți robinetul și asigurați-vă că nici garniturile și nici zona

din jurul orificiului nu sunt deteriorate. Îndepărtați eventualele reziduuri de pe suprafețele de etanșare, apoi reasamblați robinetul.

Instrucțiuni pentru utilizarea Biomix

FIG. 8

- 8A** Vă rugăm să rețineți că poz. Fig1.G+H+J sunt preasamblate gata pentru prima utilizare. Pentru a asambla aceste componente, puneți sita filtrului (Fig1.J) în rama pentru filtru (Fig1.H), iar apoi fixați recipientul pentru substanțe solide (Fig1.G) pe rama pentru filtru. Cele patru picioare cu înclichetare se aliniază cu cele patru fante de la baza recipientului pentru substanțe solide (Fig1.G).
- 8B** Umpleți recipientul pentru substanțe solide cu 1 kg din materialul vegetal ales. Pentru cele mai bune rezultate, consultați rețetele. Tăiați în bucăți de 5 cm (2 inch) sau mai mici. Dacă folosiți granule uscate, consultați rețeta pentru cantități. Folosiți mănuși atunci când manipulați materialul vegetal, deoarece unele plante pot pișca sau urzica. Asigurați-vă că în vasul principal nu ajunge material vegetal (Fig1.B).
- 8C** Puneți ansamblul recipientului pentru substanțe solide (Fig1.G+H+J) în interiorul vasului principal (Fig1.B). Adăugați 10 litri de apă de ploaie (folosiți ca reper de nivel partea superioară a celor patru nervuri interne). Trageți frunzele deoparte pentru a verifica nivelul apei (Fig 4). Cea mai potrivită pentru utilizare este apa de ploaie dintr-un butoi cu apă. Dacă utilizați apă de robinet, lăsați-o afară timp de 24 ore pentru a permite dispersarea fluorurii/clorului adăugat.
- 8D** Adăugați ansamblul capac (Fig 1.D). Mișcați degetele înainte și înapoi pe măsură ce le introduceți, deoarece vă va ajuta să înaintați.
- 8E** Lăsați amestecul să se liniștească timp de 48 ore înainte de a roti mânerul de amestecare pentru prima dată. Acest lucru le permite frunzelor și tulpinilor să se înmoaie în apă. Amestecați preparatul o dată pe zi sau la două zile. Consultați rețetele pentru duratele adecvate.
- 8F** Utilizați fereastra de vizualizare pentru a verifica amestecul. La unele rețete, știți că procesul de macerare s-a încheiat, iar fertilizatorul vegetal este gata atunci când nu se mai ridică bule la suprafață. Când temperatura este mai ridicată în interiorul Biomix, pe suprafața interioară a ferestrei pot să apară urme de condens. Dacă bateți ușor cu degetele în geam sau rotiți mânerul rapid, puteți ajuta la îndepărtarea stropilor de condens. Dacă stropii nu pot fi îndepărtați, ridicați capacul și ștergeți stropii cu o lavetă. Lumina directă a soarelui pe capacul Biomix și curentul de aer de deasupra vor ajuta la reducerea condensului.
- 8G** Ridicați ușor ansamblul capac astfel încât lichidul să se poată scurge de pe degete înapoi în recipient.
- 8H** Când este gata, ridicați ușor ansamblul recipient pentru substanțe solide (Fig1.G+H+J), rotiți-l la 45 grade și așezați-l deasupra vasului principal pentru filtrare. Materialele vegetale se vor descompune în particule mici și nămol. Procesul de filtrare poate dura între 15 minute și 2 ore, în funcție de materialul vegetal utilizat. Pentru a grăbi procesul, utilizați o spatulă lungă, moale, pentru a răzui cu grijă filtrul, astfel încât să obțineți o zonă curată care să permită continuarea procesului de scurgere.
- 8I** Odată finalizat procesul de scurgere, materia rămasă

în recipientul pentru substanțe solide poate fi aruncată la grămada de compost. Plantele utilizate pot ajuta la accelerarea procesului de descompunere în grămada de compost!

8J Golii lichidul din vasul principal într-un borcan de sticlă sau o sticlă din plastic care să aibă un capac care se poate etanșa. Nu utilizați recipiente din metal pentru depozitarea fertilizatorului vegetal. Păstrați preparatul departe de copii și animalele de companie. Dacă doriți să păstrați preparatul pentru o perioadă mai îndelungată, filtrați lichidul prin sacul de filtrare inclus, astfel încât să îndepărtați frunzele rămase, apoi depozitați-l într-un loc întunecat, ferit de umezeală.

8K Pentru pulverizatoare și alte aplicatoare cu orificii fine, este important să utilizați sacul de filtrare fină (**Fig 1L**). După utilizare, sacul de filtrare poate fi spălat înainte de o nouă utilizare. Diluați fertilizatorul vegetal, respectând proporțiile indicate în listele din rețete.

8L Îndepărtați sedimentul de pe fundul recipientului pentru substanțe solide. Utilizați o spatulă moale, având grijă să nu deteriorați sита filtrului (**Fig 1.J**) și spălați cu apă. Puteți să scoateți sита filtrului din rama pentru filtru și să o clătiți sub un jet de apă.

Date tehnice

Volum lichid = 10 litri până la partea superioară a nervurilor. Acesta variază în funcție de densitatea materialului vegetal pus în recipientul de substanțe solide.

Fig 9.A Această zonă permite spațiul necesar pentru formarea spumei (spumare), în timpul procesului de fermentație a fertilizatorului vegetal.

Fig 9.B 10 litri de apă reprezintă înălțimea aproximativă a nervurilor interioare (**Fig 9C**). Înălțimea poate varia în funcție de materialul vegetal utilizat.

Întreținere (o dată pe an)

O dată pe an, verificați robinetul pentru a vă asigura că nu s-a format niciun blocaj la interior. De asemenea, fereastra de vizualizare se poate murdări și trebuie curățată.

Deblocarea robinetului

Vezi **Fig 3** și **5**. Piulița de la interiorul vasului nu trebuie strânsă excesiv. Dacă nu o puteți desface manual, utilizați o cheie fixă de 22 mm. Scoateți garnitura neagră a spălătorului și glisați robinetul departe de vas.

Deschideți complet robinetul. Uitați-vă în capătul robinetului și în cioc și îndepărtați eventualele reziduuri. Curățați ambele garnituri ale spălătorului și zona din jurul orificiului vasului (pe interior și pe exterior). Reasamblați corect garniturile. Strângeți bine piulița, evitând deteriorarea componentelor din plastic.

Curățarea ferestrei de vizualizare

Vezi **Fig 6**. Desfaceți cele patru șuruburi folosind o șurubelniță pozi-drive. Geamul transparent este fixat cu patru cleme (**v. Fig 7**). Împingeți cu grijă cele patru cleme către interior, spre centru, împingând, în același timp, geamul în afară. Geamul va ieși, astfel că acum poate fi curățat. Utilizați un detergent slab și o lavetă moale pentru a evita zgărieturile. Clătiți și uscați înainte de asamblare.

Recomandări pentru cele mai bune rezultate

- Amplasați cu grijă dispozitivul Biomix în grădina dvs. Pentru a obține cele mai bune rezultate, temperatura trebuie să fie între 12 și 25 °C. Lumina directă a soarelui și o poziție bine ventilată vor ajuta la reducerea condensului.
- Dacă sunt prognozate ploii abundente, acoperiți Biomix-ul cu o husă de protecție.
- După prepararea fertilizatorului vegetal, evitați să utilizați semințele și rădăcinile unor plante precum urzicile în grămada dvs. de compost. Este posibil ca acestea să fie ulterior răspândite prin grădină și să crească în locuri nedorite!
- Taiati frunzele, tulpinile și rădăcinile în bucăți mici - cu cât sunt mai mici, cu atât mai bine pentru a grăbi procesul.
- Dacă aveți două sau mai multe dispozitive Biomix care încep procesul de preparare la momente diferite, vă asigurăm că aveți suficient fertilizator vegetal pentru întreg sezonul de creștere!
- Nu uitați să diluați soluția concentrată atunci când o utilizați.
- Dacă filtrați bine fertilizatorul vegetal cu ajutorul sacului de filtrare inclus, preparatul poate ține până la 6 luni.

Garanția

Hozelock-Exel garantează că acest produs nu va prezenta defecte de manipulare sau materiale timp de 2 ani de la data de mpărării, cu condiția ca el să fie utilizat exclusiv în conformitate cu aceste instrucțiuni. Garanția este limitată la repararea sau înlocuirea oricărui produs defect sau cu probleme. Se va păstra dovada achiziției.

Contacte

www.hozelock.com

UA

Загальна інформація

- Для найбільш ефективної роботи обладнання для виробництва добрива рослинного походження уважно дотримуйтеся інструкції.
- Використовуйте захисний одяг для запобігання небажаних плям.
- Не дозволяйте дітям або домашнім тваринам підходити до обладнання Biomix.
- Це обладнання призначено для експлуатації лише на відкритому повітрі.
- Краще за все його слід використовувати надворі в саду за температури 12–25 °C.
- Захищайте обладнання Biomix від злив.
- Це обладнання не призначено для виробництва харчових продуктів або напоїв для споживання людиною.
- Пластикову гайку крана можна закручувати лише вручну. Заборонено використання гайкового ключа, оскільки це може пошкодити деталі.
- Це обладнання може використовувати воду з надвірної діжки або бака для дощової води.



Це обладнання не призначено для використання при температурах замерзання. Перед початком зими злийте всю воду з обладнання Biomix і зберігайте його в приміщенні в гаражі або сараї до наступної весни.

Щоб витягнути відро для твердих речовин із рами фільтра слід встати на раму фільтра та потягнути пусте відро вгору (див. Fig. 2).

Перед першим використанням

Впевніться, що кран (Fig. 1.A) надійно закріплено на основній ємності (Fig. 1.B). Видаліть відро для твердих речовин і фільтр (Fig. 1.G + H + J) з основної ємності та наповніть ємність 10 літрами води. Залиште воду на 10 хвилин і впевніться, що кран не протікає. Якщо якась кількість води витекла, вилийте воду та перевірте надійність закручення гайки із внутрішньої сторони. Гайку має бути добре закручено, щоб кран не рухався, а ручку можна було відкривати та закривати.

Якщо гайку добре закручено, але вода продовжує витікати, слід зняти кран і перевірити ущільнення та область навколо отвору на наявність пошкодження. Видаліть будь-яке сміття з поверхонь ущільнень і встановіть кран на місце.

Інструкції щодо використання Biomix

FIG. 8

8A Зверніть увагу на те, що деталі на Fig. 1.G + H + J попередньо зібрані та готові до використання. Для збирання цих деталей помістіть сітку фільтра (Fig. 1.J) у раму фільтра (Fig. 1.H), а потім установіть відро для твердих речовин (Fig. 1.G) у раму фільтра. Чотири ніжки, які заціпаються, вставляються в чотири отвори в основі відра для твердих речовин (Fig. 1.G).

8B Насипте у відро для твердих речовин один кілограм обраної рослинної сировини. Для отримання кращих результатів використовуйте готові рецепти. Подрібніть її на шматочки по 5 см (2 дюйми) або менше. Для висушених гранул див. рецепти зі вказанням ваги. Під час роботи з рослинною сировиною використовуйте рукавички, оскільки деякі рослини можуть бути отруйними. Стежте за тим, щоб рослинна сировина не потрапила до основної ємності (Fig. 1.B).

8C Установіть відро для твердих речовин у зборі (Fig. 1.G + H + J) в основну ємність (Fig. 1.B). Додайте 10 літрів дощової води (для визначення рівня керуйтеся верхнім з чотирьох виступів на внутрішній стінці). Трохи посуньте листя для перевірки рівня води (Fig. 4). Краще за все використовувати дощову воду з діжки. У разі використання водопровідної води залиште її надворі на 24 години для очищення від додатків фторидів і хлору.

8D Установіть кришку (Fig. 1.D). Для кращого прошовування кришки натискайте на неї, рухаючи пальцями назад і вперед.

8E Перед тим як вперше скористатися ручкою для змішування залиште суміш на 48 годин. Це дозволить листю та стеблам розм'якнутися у воді. Перемішуйте суміш кожний день або раз на два дні. Тривалість див. у готових рецептах.

8F Перевіряйте суміш через оглядове вікно. Для деяких рецептів відомо коли закінчується процес вимочування, та добриво рослинного походження готове, коли поверхня суміші припиняє пузиритися. Якщо температура всередині Biomix тепліша, на внутрішній стороні вікна може утворюватися конденсат. Щоб позбавитися крапель, можна постукати по вікну або швидко повернути ручку.

Якщо краплі не зникають, зніміть кришку та витріть їх тканинною серветкою. Для зменшення конденсату слід розмістити Biomix таким чином, щоб на кришку потрапляли прями сонячні промені та струмені повітря.

8G Повільно підіймайте кришку таким чином, щоб рідина стікала з щупів назад у відро.

8H Коли суміш буде готова, повільно підніміть відро для твердих речовин (Fig. 1.G + H + J), поверніть його на 45 градусів і помістіть на основній ємності для проведення фільтрації. Рослинна сировина подрібниться на невеликі частки та шлам. Процес фільтрації може зайняти від 15 хвилин до 2 годин в залежності від використаної рослинної сировини. Для прискорення цього процесу скористайтеся довгою м'якою лопаткою, щоб обережно усунути відфільтрований матеріал для забезпечення чистих зон для продовження процесу фільтрації.

8I Після завершення фільтрації тверді залишки у відрі для твердих речовин можна викинути до компостної купи. Рослинні відходи можуть допомогти прискорити процес розкладання в компостній купі.

8J Вилийте рідину з основної ємності в скляну банку або пластикову пляшку з кришкою, яка надійно закручується. Не використовуйте для зберігання добрива рослинного походження металеві контейнери. Зберігайте подалі від дітей і домашніх тварин. Якщо ви плануєте зберігати добриво протягом довгого періоду часу, профільтруйте рідину за допомогою фільтрувального мішко, поставленого в комплекті, для видалення листя та зберігайте в сухому темному місці.

8K У разі використання розпилювачів та інших пристроїв для нанесення добрива з малими отворами важливо використовувати дрібнопористий фільтрувальний мішок (Fig. 1.L). Після використання фільтрувальний мішок можна промити. Після чого його можна використовувати повторно. Розведіть добриво рослинного походження у пропорції, вказаній у списках рецептів.

8L Видаліть осад на дні відра для твердих речовин. Щоб не пошкодити сітку фільтра, обережно використовуйте м'яку лопатку (Fig. 1.J), та промийте водою. Зніміть сітку фільтра з рами фільтра та промийте її під краном.

Технічні дані

Об'єм рідини = 10 л до верхнього виступу. Об'єм може різнитися в залежності від щільності рослинної сировини, розміщеної у відрі для твердих речовин.

Fig. 9.A. Ця область призначена для піни, яка утворюється під час бродіння добрива.

Fig. 9.B. Десять літрів води приблизно доходить до висоти внутрішніх виступів (Fig. 9.C). Висота може відрізнятись в залежності від використаної рослинної сировини.

Технічне обслуговування (раз на рік)

Раз на рік перевіряйте кран на наявність затикань. Оглядове вікно також може забруднюватися та потребувати чистки.

Розкупорювання крана

Див. Fig. 3 і Fig. 5. Стежте за тим, щоб гайка всередині ємності не була занадто закручена. Якщо ви не можете вручну відкрутити гайку, скористайтеся гайковим ключем

22 мм. Видаліть чорне ущільнення шайби та зніміть кран з ємності.

Повністю відкрийте кран. Зазирніть у носик крана та його кінцеву частину та видаліть будь-яке сміття. Почистіть обидва ущільнення шайби та область навколо отвору в ємності (всередині та ззовні). Установіть ущільнення на місце належним чином. Надійно закрутіть гайку, уникаючи пошкодження пластикових деталей.

Чистка оглядового вікна

Див. Fig. 6. Відкрутіть чотири гвинти за допомогою викрутки Pozidriv. Прозоре вікно утримується чотирма затискними скобами (див. Fig. 7). Обережно проштовхніть затискні скоби всередину до центру, виштовхуючи вікно. Після зняття вікна його можна почистити. Використовуйте м'який миючий засіб і м'яку тканинну серветку для запобігання подряпин. Перед встановленням на місце промийте та висушіть.

Поради для отримання кращих результатів

- Обережно встановіть обладнання Biomix у саду. Для отримання кращих результатів температура повітря має коливатися між 12 °C та 25 °C. Прямі сонячні промені та вентиляція допоможуть зменшити конденсат на вікні.
- У разі очікування зливи помістіть обладнання Biomix під навіс.
- Не викидайте насіння та коріння таких рослин як кропива до компостної купи після виготовлення добрива рослинного походження. Потім воно може розповсюдитися по саду та прорости в небажаних місцях!
- Нарізуйте листя, стеблі та коріння на маленькі шматочки (чим найменше, тим краще) для прискорення процесу.
- Використання двох або більше пристроїв Biomix з початком роботи в різний період часу забезпечить вас великою кількістю добрива рослинного походження на весь вегетаційний період!
- Обов'язково розводьте насичений розчин під час використання.
- Якщо добре фільтрувати добриво рослинного походження за допомогою фільтрувального мішка, який поставляється у комплекті, добриво може зберігатися до шести місяців.

Гарантія

Компанія Hozelock-Exel надає гарантію захисту цього обладнання від будь-яких дефектів, що можуть виникати внаслідок використання неякісних матеріалів або недоброякісного виконання робіт, на строк до двох років від дати придбання за умови, що обладнання використовувалося відповідно до наданих інструкцій. Ця гарантія розповсюджується лише на ремонт або заміну будь-яких дефектних або несправних деталей. Документ, який підтверджує факт придбання, необхідно зберегти.

Контакт

www.hozelock.com

HOZELOCK

Hozelock Ltd.

Midpoint Park, Birmingham, B76 1AB. England

Tel: +44 (0) 121 313 1122

HOZELOCK-EXEL

891 route des Frênes - ZI Nord Arnas

BP 30424 69653 - Villefranche Cedex

Tel : +33 (0)4.74.62.48.48

www.hozelock.com

REF 585 311