



04/2017

Réf. : 584957

**HOZELOCK**  
EXEL

HOZELOCK-EXEL

891 route des Frênes - ZI Nord Arnas BP 30424

69653 Villefranche Cedex

hozelock-exel@hozelock-exel.com

SAS au capital de 2600000€

SIRET 77965877200024 - APE 2830 Z

RCS Villefranche B

N° TVA intra-communautaire : FR 02 779 658 772

SPECIFIQUE  
HOZELOCK PLUS  
12L & 16L

# HOZELOCK

## 12L & 16L

4712  
4716





3.3kg

4712

15.3kg

Total : 13L



**12L**  
MAX

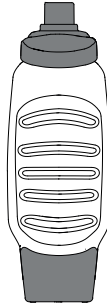

3.3kg

4716

19.3kg

Total : 17L

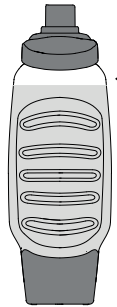

**16L**  
MAX

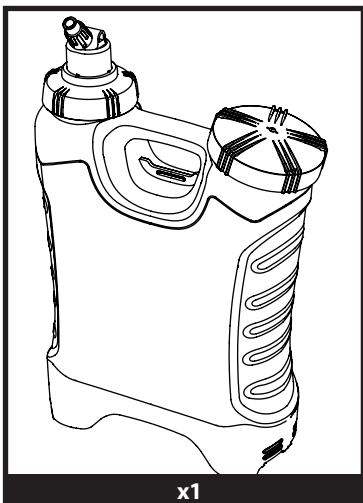

x1

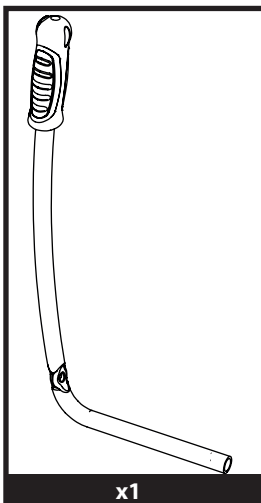

x1

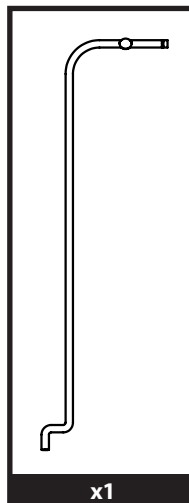

x1



x1

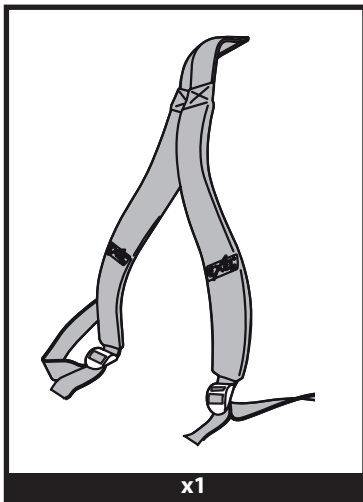

x1



x1

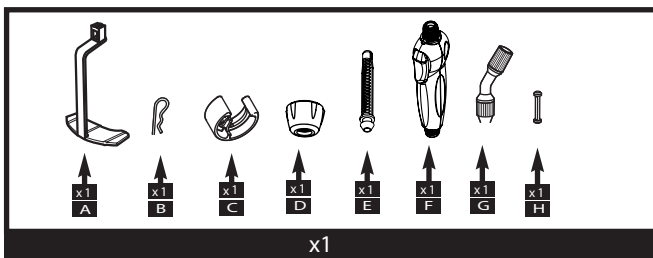

x1

Accessories \* • Accessoires \* • Zubehör \* • Accessori \* • Acessórios \* • Akcesoria \* • Accesorios\* • Accessoires \* •  
 Tillbehör \* • Ilbehør \* • Lisävarusteet \* • Tilbehør \* • Εξαρτήματα \* • Tartozékok \* • Příslušenství \* • Принадлежности \*  
 • Tarvikud \* • Piederumi \* • Priedai \* • Accesorii \* • Додаткове приладдя \* • Priklučki \* • الملحقات

	(L/min)		
	1bar	2 bars	3 bars
	0,37	0,51	0,63
	0,39	0,47	0,65

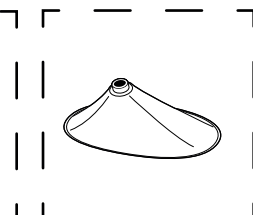

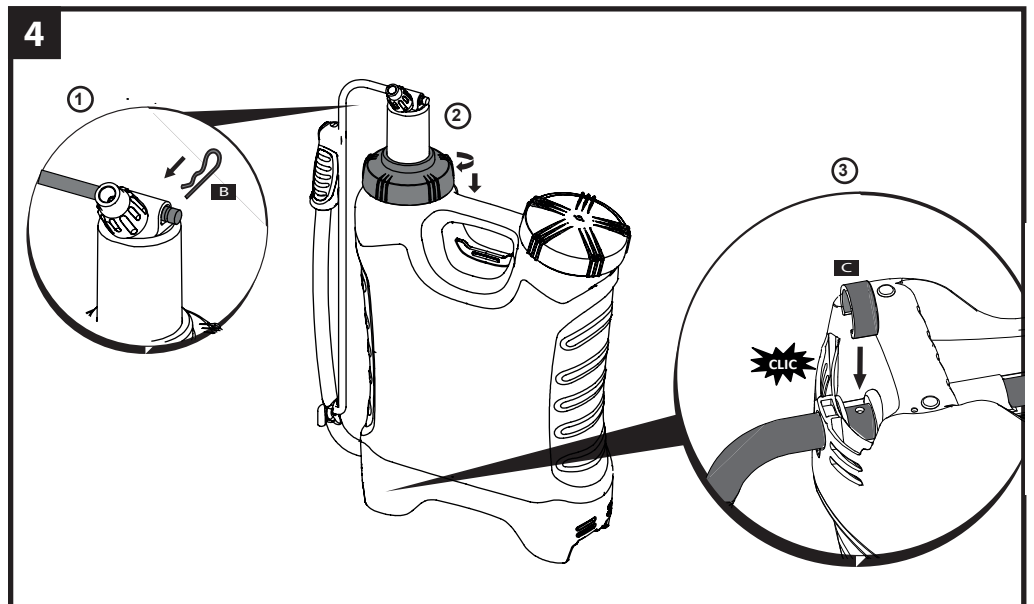
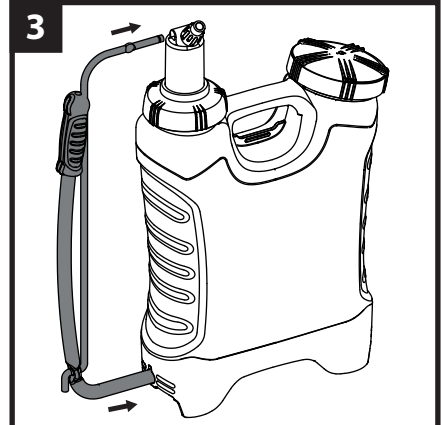
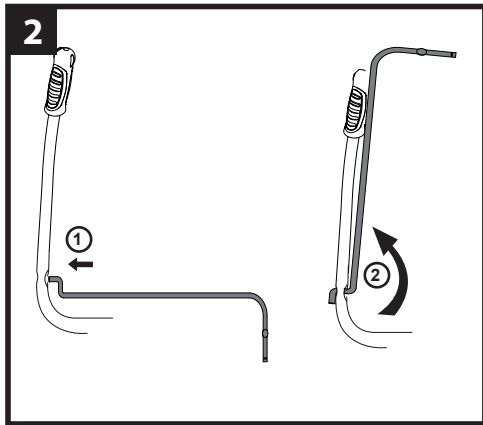
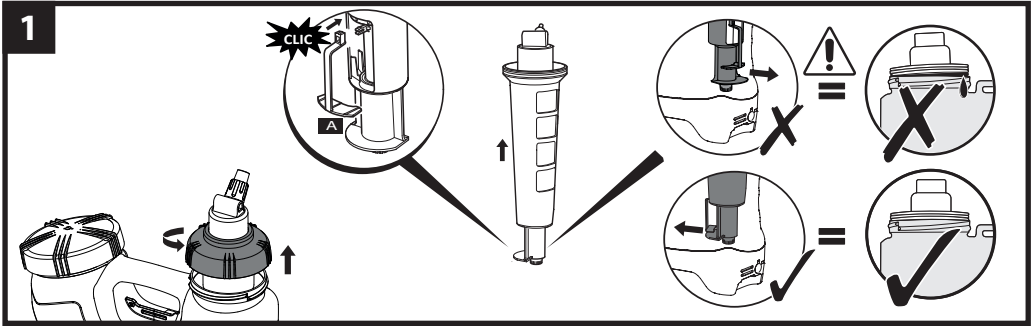

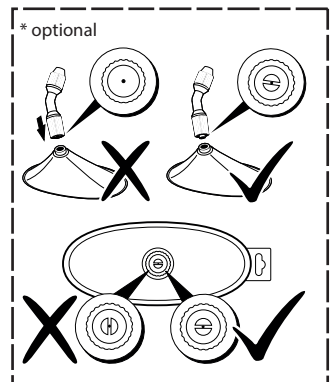
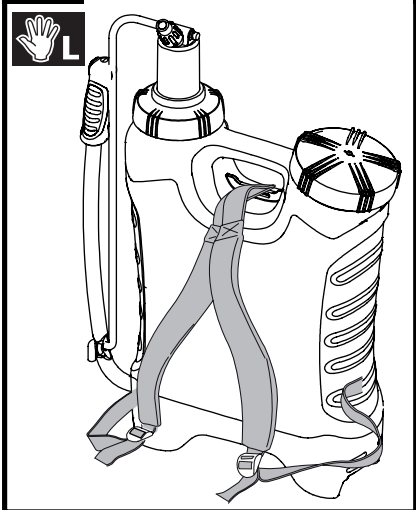
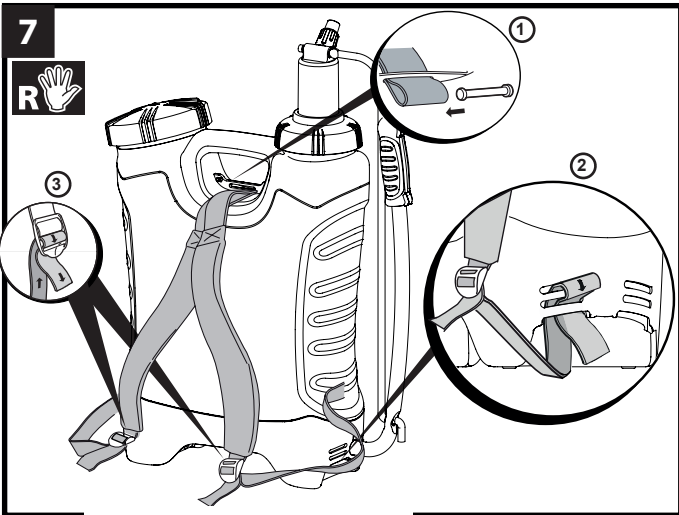
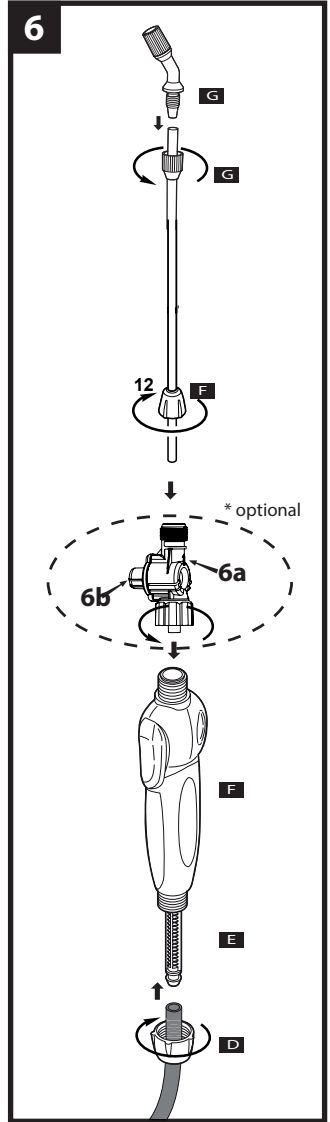
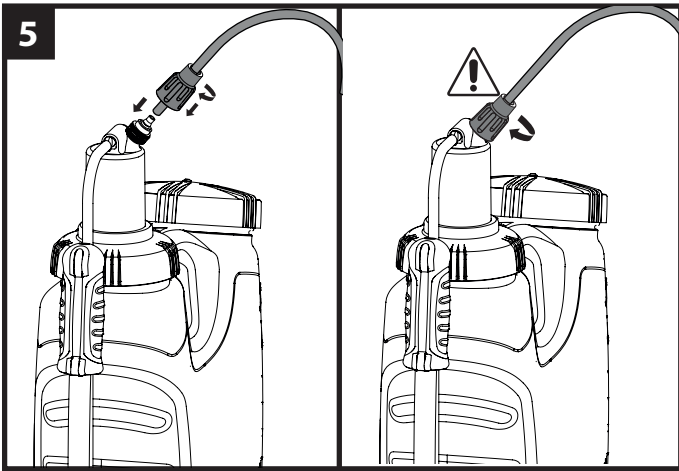

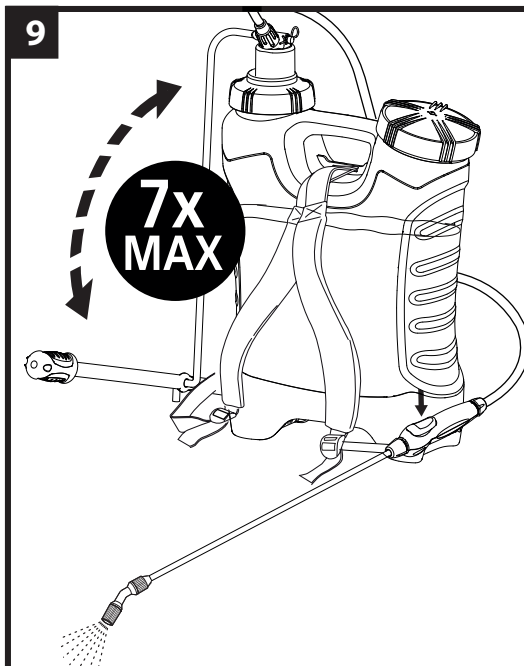
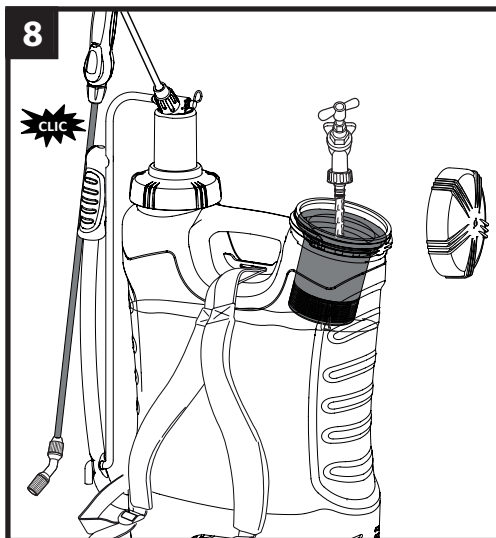

Maintenance • Entretien • Wartung • Onderhoud • Mantenimiento • Underhåll • Vedlikehold • Huolto  
 Vedlikehold • Manutenzione • Manutenção • Konservacja • Συντήρηση • Bakım • Karbantartás • Zdr ba  
 Техническое обслуживание • Hooldamine • Tehniskā apkope • Priežiūra • Īntretinere • Обслуговування  
 Vzdrževanje • Hooldamine • Uzturēšana • Priežiūra • Īntretinere • Обслуговування • Vzdrževanje • الصيانة

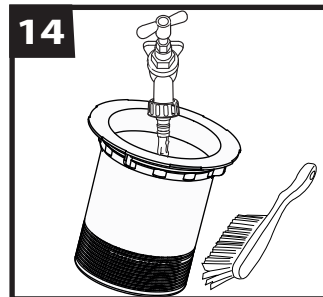
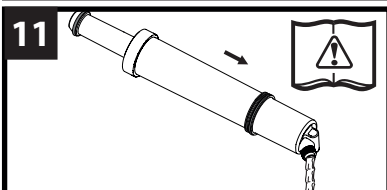
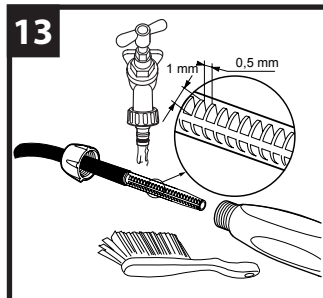
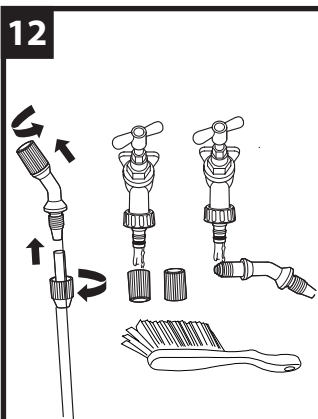
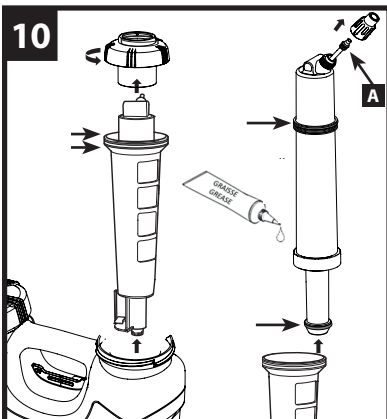

## FRANCAIS

### NOTICE D'UTILISATION

#### A lire impérativement avant la mise en service

Un pulvérisateur est un appareil sous pression qui peut présenter des risques d'explosion, avec projection de liquide, si les consignes inscrites dans cette notice ne sont pas respectées. En cas de doute, consulter le constructeur.

La notice originale a été rédigée et approuvée en français. Toutes les autres langues sont des traductions de l'originale. En cas de conflit, d'imprécisions ou d'écart entre le français et les autres langues, la version française prévaut.

Pression maximale de service du pulvérisateur : 5bars

#### FONCTIONNEMENT

**IMPORTANT:** Avant toute mise en service de votre pulvérisateur, reportez-vous à la notice générale d'utilisation pour connaître les règles de sécurité et d'utilisation de votre produit.

**Selon modèles:** Le régulateur assure une pression constante de pulvérisation. Ainsi : La pulvérisation s'effectue à la pression indiquée sur le régulateur (Fig. 6.b), même si le pulvérisateur est à une pression supérieure à celle-ci. La pulvérisation s'arrête dès lors que la pression du pulvérisateur est inférieure à celle indiquée sur le régulateur (Fig. 6.a). Pomper à nouveau pour mettre l'appareil en pression.

#### ENTRETIEN

Périodiquement, graisser tous les joints (Fig.10)

**Selon modèles:** Pour chaque opération de rinçage du pulvérisateur réalisé avec le régulateur monté (se reporter à la notice générale d'utilisation fournie avec votre pulvérisateur), pompez jusqu'à pulvériser de l'air, de manière à vider complètement le régulateur. Démontez le régulateur, remontez la lance sur la poignée, et actionnez la gâchette de manière à dépressuriser entièrement le pulvérisateur.

Attention, si vous souhaitez démonter le régulateur alors qu'il reste du produit dans le pulvérisateur, portez des gants et ne pas actionner la gâchette de la poignée. A la fin du traitement, remontez le régulateur afin de procéder à l'opération de rinçage comme indiqué ci-dessus.

#### DEFAUTS / SOLUTIONS

 Se reporter à la notice générale d'utilisation fournie avec votre pulvérisateur.

Anomalies de fonctionnement	Après avoir dépressurisé l'appareil, vérifier :
Après quelques temps, le levier devient impossible à actionner.	S'assurer que le tuyau est bien monté sur la tubulure (Fig.5) S'assurer que le joint de la tubulure est graissé et n'est pas endommagé (Fig. 10.A) Démontez la tubulure de la pompe (Fig. 10), la vider de son eau (Fig.11) et remonter la tubulure (Fig.10)

#### DECLARATION DE CONFORMITE CE

Je soussigné Joanna BARTOLI – Responsable Qualité - certifie par la présente que le produit

Type : Pulvérisateur à pression entretenue

Marque : HOZELOCK

Modèle : PLUS 12L, PLUS 16L

Réf : 4712A0000, 4716A0000

A été développé, conçu et fabriqué conformément à l'ensemble des dispositions pertinentes de la Directive « Sécurité des Machines » 2009/127/CE

A villefranche, le 18/11/2016



#### GARANTIE

Ce produit est garanti 3ans. Voir notice générale.

## ENGLISH

### USER MANUAL

#### The instructions must be read before use

A sprayer is a pressurised device that could explode with liquid projections if the instructions provided herein are not followed. If you have any doubts concerning its use, contact the manufacturer.

The original manual was written and approved in French. All other languages are translations of the original. In the event of a conflict, imprecisions or discrepancies between the French and other languages, the French version shall prevail.

Maximum sprayer service pressure: 5 bars

#### OPERATION

**IMPORTANT:** Before you start using your sprayer, refer to the general user manual for your product's general instructions for safety and use.

**Depending on the model:** The regulator provides a constant spraying pressure. Therefore:

Spraying takes place at the pressure indicated on the regulator (Fig. 6.b), even if the sprayer is set to a higher pressure than this.

Spraying stops when the sprayer pressure falls below the pressure indicated on the regulator (Fig. 6.a). Pump again to pressurise the apparatus.

#### MAINTENANCE

Regularly lubricate all gaskets (Fig.10)

**Depending on the model:** For each sprayer rinsing operation performed with the regulator installed (refer to the general user manual supplied with your sprayer), pump until air is sprayed to completely empty the regulator. Remove the regulator, install the lance on the handle and activate the trigger to fully depressurise the sprayer.

Caution, if you want to remove the regulator while there is still product in the sprayer, wear gloves and do not activate the trigger on the handle. When treatment is complete, re-install the regulator and carry out the rinsing operation as indicated above.

#### FAULTS / SOLUTIONS

 Refer to the general user manual provided with your sprayer.

Operating errors	After depressurising the apparatus, check:
After some time, the lever becomes impossible to actuate.	Check that the hose is properly assembled on the tubing (Fig.5) Check that the tubing gasket is lubricated and shows no sign of damage (Fig. 10.A) Remove the tubing from the pump (Fig. 10), empty it of water (Fig.11) and reassemble the tubing (Fig.5)

#### EC DECLARATION OF CONFORMITY

I, the undersigned, Joanna BARTOLI – Quality Manager - hereby certify that the product

Type: Continuous pressure sprayer

Brand: HOZELOCK

Model: PLUS 12L, PLUS 16L

Réf: 4712A0000, 4716A0000

Was developed, designed and manufactured in accordance with all relevant provisions of the Machinery Directive 2009/127/CE

Signed in Villefranche, 18/11/2016



#### WARRANTY

This product benefits from a 3-year warranty period. See general user manual. For Australia, see specific mention below :

### Specific terms for Australia :

#### General Terms and Conditions

Hozelock provides a manufacturer's warranty to the initial purchaser for each new product produced by Hozelock that is sold by an authorised Hozelock supplier in Australia. This warranty provides said initial purchaser with a guarantee against faulty workmanship during manufacture and/or defective components for the warranty period effective from the date of purchase. The benefits granted through this manufacturer's warranty are in addition to other rights and remedies to which the consumer is entitled by law in relation to the goods to which this warranty relates.

#### Making a Claim

If any product supplied by Hozelock is found to be defective due to faulty workmanship and/or defective components within the warranty period, Hozelock shall repair or replace the product to the customer providing that the following conditions are met:

- proof of purchase is provided to Hozelock or its authorised supplier of the relevant goods
- the fault is not caused by misuse, neglect, adjustments and or modifications made by the consumer
- the consumer returns the defective product to the premises of the authorised supplier of that relevant Hozelock product
- the malfunction did not occur as a result of normal wear and tear

The product will be repaired or replaced at Hozelock's expense however any costs incurred to obtain warranty consideration or service shall be assumed by the consumer, including shipping and handling, travel expenses, lost time, or pick up and delivery.

#### Additional Statutory Warranties

Our goods come with guarantees that cannot be excluded under the Australia Consumer Law. You are entitled to a replacement or refund for a major failure and to compensation for any other reasonably foreseeable loss or damage. You are also entitled to have the goods repaired or replaced if the goods fail to be of acceptable quality and the failure does not amount to a major failure.

This warranty is provided by Hozelock Australia Pty Ltd (ABN 83 154 891 648). Watering/Spraying: 39 – 41 Fennell Street, Port Melbourne, Vic 3207. Tel: 038645 2401. Email: [australiamaill@hozelock.com](mailto:australiamaill@hozelock.com)

## DEUTSCH

### BEDIENUNGSANLEITUNG

#### Diese Anleitung vor Inbetriebnahme bitte unbedingt lesen

Ein Sprühergerät ist ein Gerät, das unter Druck steht. Im Falle der Nichtbeachtung der in dieser Anleitung enthaltenen Vorschriften besteht die Gefahr einer Explosion, bei der Flüssigkeit herausgeschleudert werden kann. Im Zweifelsfall mit dem Hersteller Rücksprache nehmen. Die Original-Anleitung wurde in französischer Sprache verfasst und genehmigt. Sämtliche andere Sprachen sind Übersetzungen des Originals. Bei Konflikten, Ungenauigkeiten oder Abweichungen zwischen dem französischen Original und den anderen Sprachen ist die französische Anleitung maßgebend.

**Maximaler Betriebsdruck des Sprühergeräts: 5 bar**

### BETRIEB

**WICHTIG:** Vor der Inbetriebnahme Ihres Sprühergeräts lesen Sie bitte die allgemeine Bedienungsanleitung, um sich mit den Sicherheits- und Bedienungsvorschriften Ihres Gerätes vertraut zu machen.

Je nach Modell: Der Regler gewährleistet einen konstanten Sprühdruk. Somit:

Der Sprühvorgang erfolgt mit dem auf dem Regler angegebenen Druck (**Abb. 6.b**), selbst wenn das Sprühergerät einen höheren Druck als diesen ermöglicht.

Der Sprühvorgang wird gestoppt, sobald der Sprühdruk unterhalb des auf dem Regler angezeigten liegt (**Abb. 6.a**). Erneut pumpen, um das Gerät unter Druck zu setzen.

### PFLEGE

Sämtliche Dichtungen regelmäßig schmieren (**Abb. 10**)

Je nach Modell: Pumpen Sie bei jedem Spülen des Sprühergeräts mit befestigtem Regler (siehe allgemeine Bedienungsanleitung, die Ihrem Sprühergerät beiliegt) so lange, bis Sie Luft sprühen, um den Regler vollständig zu entleeren. Montieren Sie den Regler ab, befestigen Sie das Spritzrohr am Griff und betätigen Sie den Abzug, bis der Druck vollständig aus dem Sprühergerät entwichen ist.

Achtung, wenn Sie den Regler abmontieren wollen, solange sich noch von dem Produkt im Sprühergerät befindet, tragen Sie Schutzhandschuhe und betätigen Sie nicht den Abzug am Griff. Montieren Sie den Regler nach der Behandlung wieder an, um mit dem Spülvorgang wie oben beschrieben zu beginnen. -

### FEHLER / LÖSUNGEN

⚠ Siehe allgemeine Bedienungsanleitung, die Ihrem Sprühergerät beiliegt.

Betriebsstörungen	Nach dem Druckablassen aus dem Gerät Folgendes überprüfen:
Nach einiger Zeit kann der Hebel nicht mehr betätigt werden.	Sicherstellen, dass der Schlauch ordnungsgemäß am Stutzen montiert ist (Abb. 5) Sicherstellen, dass die Stutzendichtung geschmiert und nicht beschädigt ist (Abb. 10.A) Den Stutzen von der Pumpe entfernen (Abb. 10), das Wasser aus der Pumpe auslaufen lassen (Abb. 11) und den Stutzen wieder einsetzen (Abb. 5)

### EG-KONFORMITÄTSERKLÄRUNG

Hiermit bescheinige ich, Joanna BARTOLI – Leiterin der Abteilung Qualitätssicherung - anhand vorliegender Erklärung, dass das Gerät vom Typ: Sprühergerät mit handbetätigter Spritze

Marke: HOZELOCK

Modell: PLUS 12L, PLUS 16L

Ref.: 4712A0000, 4716A0000

entsprechend sämtlicher einschlägiger Bestimmungen der EG-Maschinenrichtlinie 2009/127/CE geplant, entwickelt und gefertigt wurde  
Ausgestellt in Villefranche  
am 18.11.2016

### GARANTIE

Dieses Produkt hat eine Garantie von 3 Jahren. Siehe allgemeine Anleitung.



## ITALIANO

### AVVERTENZE PER L'USO

#### Da leggere tassativamente prima della messa in servizio

Un polverizzatore è un apparecchio sotto pressione, che può presentare dei rischi d'esplosione, spruzzando intorno del liquido, se le raccomandazioni contenute in queste istruzioni non sono rispettate. In caso di dubbi, consultare il costruttore.

Le avvertenze originali sono state redatte e approvate in francese. Tutte le altre lingue sono una traduzione dell'originale. In caso di conflitto, di imprecisioni o di differenze tra il francese e le altre lingue, fa fede la versione francese.

**Pressione massima di servizio del polverizzatore: 5 bar**

## FUNZIONAMENTO

**IMPORTANTE:** Prima della messa in servizio del polverizzatore, consultare le avvertenze per l'uso per conoscere le norme di sicurezza e di utilizzo del prodotto.

A seconda del modello: Il regolatore garantisce una pressione di polverizzazione costante. Pertanto:

La polverizzazione avviene alla pressione indicata sul regolatore (Fig. 6.b), anche se il polverizzatore è a una pressione superiore a quest'ultima.

La polverizzazione si interrompe quando la pressione del polverizzatore è inferiore a quella indicata sul regolatore (Fig. 6.a). Pompate nuovamente per mettere in pressione l'apparecchio.

## MANUTENZIONE

Lubrificare periodicamente tutti i giunti (Fig. 10)

A seconda del modello: Per risciacquare il polverizzatore con il regolatore montato (consultare le Avvertenze generali per l'uso fornite con il polverizzatore), pompate fino alla comparsa di aria, in modo da svuotare completamente il regolatore. Smontare il regolatore, rimontare la lancia sull'impugnatura e azionare il grilletto per depressurizzare completamente il polverizzatore.

Attenzione, se si vuole smontare il regolatore quando ancora c'è del prodotto nel polverizzatore, indossare i guanti e non azionare il grilletto dell'impugnatura. Alla fine del trattamento, rimontare il regolatore per effettuare il risciacquo come indicato qui sotto.

## PROBLEMI / SOLUZIONI

 Consultare le avvertenze generali per l'uso fornite con il polverizzatore.

Anomalie di funzionamento	Dopo aver depressurizzato l'apparecchio, verificare:
Poco dopo, diventa impossibile azionare la leva.	Assicurarsi che il tubo sia correttamente montato sul collettore (Fig. 5) Assicurarsi che il giunto del collettore sia correttamente lubrificato e che non sia danneggiato (Fig. 10.A) Smontare il collettore dalla pompa (Fig. 10), svuotare l'acqua (Fig. 11) e rimontarlo (Fig. 5)

## DICHIARAZIONE DI CONFORMITÀ CE

Io sottoscritta Joanna BARTOLI – Responsabile Qualità - con la presente certifico che il prodotto

Tipo: Polverizzatore a pressione mantenuta

Marca: HOZELOCK

Modello: PLUS 12L, PLUS 16L

Rif.: 4712A0000, 4716A0000

È stato sviluppato, progettato e fabbricato in conformità con tutte le disposizioni pertinenti della Direttiva "Sicurezza delle macchine" 2009/127/CE

Fatto a Villefranche  
Il 18/11/2016



## GARANZIA

Questo prodotto è garantito per 3 anni. Consultare le avvertenze generali per l'uso.

## PORTUGUÊS

### MANUAL DE UTILIZAÇÃO

#### A ler imperativamente antes da colocação em serviço

Um pulverizador é um aparelho sob pressão que pode apresentar riscos de explosão, com projeção de líquido, se as instruções inscritas neste manual não forem respeitadas. Em caso de dúvida, consultar o fabricante.

O manual original foi redigido e aprovado em francês. Todos os outros idiomas são traduções do original. Em caso de conflito, imprecisões ou diferenças entre o francês e os outros idiomas, prevalecerá a versão em francês.

**Pressão máxima de serviço do pulverizador: 5 bars**

## FUNIONAMENTO

**IMPORTANTE:** Antes de qualquer colocação em serviço do seu pulverizador, referir-se ao manual geral de utilização para conhecer as regras de segurança e de utilização do seu produto.

Segundo os modelos: O regulador assegura uma pressão constante de pulverização. Assim:

A pulverização é efetuada à pressão indicada no regulador (Fig. 6.b), mesmo que o pulverizador esteja a uma pressão superior a esta.

A pulverização para assim que a pressão se tornar inferior à indicada no regulador (Fig. 6.a). Bombear novamente para colocar o aparelho sob pressão.

## CONSERVAÇÃO

Periodicamente, lubrificar todas as juntas (Fig.10)

Segundo os modelos: Para cada operação de lavagem do pulverizador efetuada com o regulador montado (referir-se ao manual geral de utilização fornecido com o seu pulverizador), bombear até pulverizar ar para esvaziar completamente o regulador. Desmontar o regulador, montar novamente a lança no punho e acionar o gatilho de maneira a depressurizar totalmente o pulverizador.

Atenção, se quiser desmontar o regulador quando ainda resta produto no pulverizador, use luvas e não acione o gatilho do punho. No fim do tratamento, montar novamente o regulador para proceder à operação de lavagem como acima indicado.

## DEFEITOS / SOLUÇÕES

 Referir-se ao manual geral de utilização fornecido com o seu pulverizador.

Anomalias de funcionamento	Depois de ter depressurizado o aparelho, verificar:
Após algum tempo, torna-se impossível acionar a alavanca.	Certificar-se de que o tubo está corretamente montado na tubagem (Fig.5) Certificar-se de que a junta da tubagem está lubrificada e não está deteriorada (Fig. 10.A) Desmontar a tubagem da bomba (Fig. 10), esvaziá-la da sua água (Fig.11) e montar novamente a tubagem (Fig.5)

## DECLARAÇÃO DE CONFORMIDADE CE

Eu, abaixo-assinada, Joanna BARTOLI, Responsável pela Qualidade, certifico pelo presente que o produto

Tipo: Pulverizador de pressão conservada

Marca: HOZELOCK

Modelo: PLUS 12L, PLUS 16L

Rif: 4712A0000, 4716A0000

Foi desenvolvido, criado e fabricado em conformidade com o conjunto das disposições pertinentes da Diretiva "Segurança das Máquinas" 2009/127/CE

Feito em Villefranche,  
18/11/2016



## GARANTIAS

Este produto é garantido por 3 anos. Ver manual geral.

**POLSKI****INSTRUKCJA OBSŁUGI****Obowiązkowo przeczytać przed uruchomieniem**

Opryskiwacz jest urządzeniem ciśnieniowym, który, w przypadku nieprzestrzegania zaleceń podanych w niniejszej instrukcji, może powodować ryzyko wybuchu z rozpyleniem płynu. W razie wątpliwości zapytać producenta.

Oryginalna instrukcja obsługi została sporządzona i zatwierdzona w języku francuskim. Wszystkie pozostałe wersje językowe stanowią tłumaczenie z oryginału. W razie sprzeczności, niedokładności, lub rozbieżności pomiędzy tekstem francuskim a innymi językami, priorytetowa jest wersja francuska.

**Maksymalne ciśnienie robocze opryskiwacza: 5 bar**

**SPOSÓB DZIAŁANIA**

**WAŻNE:** Przed każdym użyciem opryskiwacza należy zapoznać się z ogólną instrukcją obsługi, w której podano ogólne zasady bezpieczeństwa podczas używania urządzenia.

W zależności od modelu: Regulator zapewnia stałe ciśnienie rozpylania.

To znaczy:

Rozpylanie odbywa się pod ciśnieniem podanym na regulatorze (**Rys. 6.b**), nawet jeżeli ciśnienie wewnątrz opryskiwacza jest wyższe.

Rozpylanie zatrzymuje się, kiedy ciśnienie wewnątrz opryskiwacza jest niższe niż ciśnienie podane na regulatorze (**Rys. 6.a**). Aby zwiększyć ciśnienie w urządzeniu, należy wykonać pompowanie.

**KONSERWACJA**

W regularnych odstępach czasu smarować wszystkie uszczelki (**Rys. 10**) W zależności od modelu: Podczas każdego płukania opryskiwacza z zamontowanym regulatorem (patrz ogólna instrukcja obsługi dostarczona z opryskiwaczem) pompować do momentu rozpylania powietrza tak, aby całkowicie opróżnić regulator. Zdemonstrować regulator, zamontować lancę na uchwycie i nacisnąć spust, aby całkowicie uwolnić ciśnienie z opryskiwacza.

Uwaga, jeżeli regulator ma zostać zdemonstrowany, a w opryskiwaczu jest jeszcze resztką produktu, należy zakładać rękawice i nie naciskać spustu na uchwycie. Po zakończeniu opryskiwania, aby wykonać płukanie opisane powyżej, zamontować regulator.

**USTERKI/ROZWIĄZANIA**

 Patrz ogólna instrukcja obsługi dostarczona w zestawie z opryskiwaczem

Nieprawidłowości podczas działania	Po uwolnieniu ciśnienia z urządzenia sprawdzić:
Po pewnym czasie użycie dźwigni będzie niemożliwe.	Upewnić się, że przewód rurowy jest prawidłowo zamocowany do złączki ( <b>Rys.5</b> ) Upewnić się, że uszczelka złączki jest nasmarowana i nie jest w żaden sposób uszkodzona ( <b>Rys. 10.A</b> ) Odłączyć złączkę od pompy ( <b>Rys. 10</b> ), opróżnić ją z wody ( <b>Rys.11</b> ) i ponownie zamontować złączkę ( <b>Rys.5</b> )

**DEKLARACJA ZGODNOŚCI WE**

Ja, niżej podpisany Joanna BARTOLI, kierownik działu jakości, oświadczam niniejszym, że urządzenie

Typ: Opryskiwacz z ciśnieniem utrzymywany

Marka: HOZELOCK

Model: PLUS 12L, PLUS 16L

Ozn.: 4712A0000, 4716A0000

zostało zaprojektowane, opracowane i wyprodukowane zgodnie ze wszystkimi głównymi przepisami dyrektywy 2009/127/CE dotyczącej bezpieczeństwa maszyn

Sporządzono w Villefranche, dnia 18.11.2016 r

**GWARANCJE**

Produkt jest objęty 3-letnią gwarancją. Patrz ogólna instrukcja obsługi.

**ESPAÑOL****MANUAL DE INSTRUCCIONES****Leer imperativamente antes de la primera utilización**

El pulverizador es un aparato bajo presión susceptible, si no se cumplen las consignas recogidas en la presente guía, de ocasionar explosiones con proyecciones de líquido. Si tiene alguna duda, consulte con el constructor.

El manual original se ha redactado y aprobado en francés. Las versiones en todos los demás idiomas son traducciones del original. En caso de conflictos, impresiones o discrepancias entre el francés y los otros idiomas, prevalecerá la versión francesa.

**Presión máxima de funcionamiento del pulverizador: 5 bares**

**FUNCIONAMIENTO**

**IMPORTANTE:** antes de utilizar el pulverizador por primera vez, lea el manual de instrucciones para conocer las normas de seguridad y de uso del producto.

Según los modelos: el regulador asegura una presión de pulverización continua. De este modo:

La pulverización se efectúa con la presión indicada en el regulador (**Fig. 6.b**), aunque la presión del regulador sea superior.

La pulverización se para en cuanto la presión del pulverizador es menor que la indicada en el regulador (**Fig. 6.a**). Bombee de nuevo poner el aparato a presión.

**MANTENIMIENTO**

Engrase periódicamente todas las juntas (**Fig. 10**)

Según los modelos: aclare el pulverizador con el regulador montado (ver manual de instrucciones suministrado con el pulverizador), bombee hasta pulverizar aire y vaciar por completo el regulador. Desmonte el regulador, vuelva a montar la lanza en la empuñadura y accione el disparador para quitar toda la presión del pulverizador.

Atención: si quiere quitar el regulador con producto en el pulverizador, utilice guantes y no apriete el disparador de la empuñadura. Cuando finalice el tratamiento, vuelva a montar el regulador para poder aclarar el aparato como se indica más arriba.

**FALLOS / SOLUCIONES**

 Consulte el manual general de instrucciones suministrado con el pulverizador.

Casos de funcionamiento anómalo	Tras despresurizar el aparato, revise:
Al cabo de unos instantes, la palanca se bloquea.	Verifique que el tubo está bien instalado sobre la tubería ( <b>Fig. 5</b> ) Compruebe que la junta de la tubería está engrasada y en perfecto estado ( <b>Fig. 10.A</b> ) Desmonte la tubería de la bomba ( <b>Fig. 10</b> ), vaciarla de agua ( <b>Fig. 11</b> ) y volver a montar la tubería ( <b>Fig. 5</b> )

**DECLARACIÓN CE DE CONFORMIDAD**

El abajo firmante, Joanna BARTOLI, responsable de calidad, certifica mediante el presente documento que el producto

Tipo: pulverizador de presión mantenida

Marca: HOZELOCK

Modelo: PLUS 12L, PLUS 16L

Ref.: 4712A0000, 4716A0000

Ha sido desarrollado, concebido y fabricado conforme a la totalidad de las disposiciones relevantes de la Directiva 2009/127/CE sobre seguridad de las máquinas.

Hecho en Villefranche, el 18/11/2016

**GARANTÍA**

Este producto tiene una garantía de 3 años. Ver manual de instrucciones.

## NEDERLANDER

### BEDIENINGSINSTRUCTIES

#### Te lezen vóór de inbedrijfstelling

Een drukspuit is een apparaat onder druk dat explosiegevaar kan meebrengen evenals vloeistofspatten als de in deze handleiding opgenomen instructies niet worden opgevolgd. In geval van twijfel, contact op nemen met de fabrikant.

De oorspronkelijke handleiding is opgesteld en goedgekeurd in het Frans. Alle andere talen zijn vertalingen van het originele document. In het geval van een conflict, onjuistheden of tegenstrijdigheden tussen de Franse en andere talen, is het de Franse versie die prevaleert.

**Maximale spuitdruk van de drukspuit:** 5 bar

### WERKING

**BELANGRIJK:** Raadpleeg vóór de inbedrijfstelling van uw spuit, de algemene gebruikershandleiding om de veiligheidsregels en het gebruik te kennen en van uw product.

**Volgens modellen:** De regelaar zorgt voor een constante spuitdruk. Dus: Het verstuiven wordt uitgevoerd bij de druk van de drukregelaar (Fig. 6.b), zelfs als de drukspuit een hogere druk heeft.

Het verstuiven stopt zodra de spuitdruk lager is dan deze aangegeven op de regelaar (Fig. 6.a). Pomp bij om de druk in het apparaat op peil te brengen.

### ONDERHOUD

Smeer regelmatig alle afdichtingen in (Fig.10)

**Volgens modellen:** Voer elke spoeloperatie uit van de drukspuit met de gemonteerde drukregelaar (zie de meegeleverde algemene gebruiksaanwijzing van uw spuit), pomp tot de regelaar volledig leeg is. Demonteer de regelaar, monteer de lans op de handgreep, en activeer de trekker om de druk volledig af te laten van de drukspuit.

Pas op, als u de regelaar wilt demonteren terwijl er product achterblijft in de drukspuit, draag dan handschoenen en activeer de trekker niet. Monteer de regelaar bij het einde van de behandeling om de spoeling uit te voeren zoals hierboven is beschreven.

### STORINGEN / OPLOSSINGEN

⚠ Raadpleeg de algemene gebruikshandleiding die bij uw drukspuit is meegeleverd.

Storingen in de werking	Controleer na het aflaten van de druk van het apparaat:
Na verloop van tijd blokkeert de hendel.	Zorg ervoor dat de slang goed is gemonteerd op de leiding (Fig.5) Zorg ervoor dat de afdichting is ingevet en niet beschadigd is (Fig. 10.A) Demonteer de leiding van de pomp (Fig. 10), laat het water af (Fig. 11) en hermonteer de leiding (Fig. 5)

### EG-VERKLARING VAN OVEREENSTEMMING

Hierbij verklaart Joanna BARTOLI – Quality Manager - dat het product

Type: Drukspuit met perslucht

Merk: HOZELOCK

Model: PLUS 12L, PLUS 16L

Ref: 4712A0000, 4716A0000

Is ontwikkeld, ontworpen en vervaardigd in overeenstemming met alle relevante bepalingen van de richtlijn "machineveiligheid" 2009/127/CE

Gedaan te Villefranche

op 18/11/2016

### GARANTIES

Dit product heeft een garantie van 3 jaar. Zie de algemene handleiding.

## SVENSKA

### BRUKSANVISNING

#### Läs noga före användning

En tryckspruta är en trycksatt apparat som kan medföra explosionsrisk, med utsprutande vätska, om föreskrifterna i denna bruksanvisning inte respekteras. Samråd med tillverkaren om du är osäker.

Bruksanvisningen har ursprungligen skrivits och godkänts på franska. Alla andra språkversioner är översättningar av originalet. Vid bristande överensstämmelse, oklarhet eller skillnad mellan franska och annat språk gäller den franska versionen.

**Trycksprutans maximala driftryck:** 5 bar f

### ANVÄNDNING

**VIKTIGT:** Studera den allmänna bruksanvisningen och bekanta dig med säkerhets- och användningsföreskrifterna för produkten innan du börjar använda den.

**Beroende på modell:** Regulatorn ser till att hålla spruttrycket konstant. Det fungerar på följande sätt:

Sprutning görs med det tryck som anges på regulatorn (Fig. 6.b), även om trycksprutan är trycksatt med ett högre tryck än detta.

Sprutningen avbryts när trycket i trycksprutan är lägre än det som anges på regulatorn (Fig. 6.a). Pumpa igen för att trycksätta apparaten.

### UNDERHÅLL

Fetta regelbundet in alla packningar (Fig. 10)

**Beroende på modell:** Sköj alltid trycksprutan med regulatorn monterad (se den allmänna bruksanvisning som medföljer trycksprutan). Pumpa tills bara luft sprutas ut så att regulatorn är helt tom. Demontera regulatorn, montera tillbaka spjuret på handtaget och tryck på avtryckaren tills trycksprutan är helt trycklös.

Viktigt: bär handskar och tryck inte på handtagets avtryckare om du vill demontera regulatorn när det finns produkt kvar i trycksprutan. Efter behandling monterar du tillbaka regulatorn och sköjer enligt anvisningarna ovan.

### FEL/LÖSNINGAR

⚠ Se den allmänna bruksanvisning som medföljer trycksprutan.

Funktionsfel	Gör apparaten trycklös och kontrollera:
Efter en stund blir det omöjligt att röra spaken.	Kontrollera att slangen är ordentligt monterad på rörledningen (Fig. 5) Kontrollera att rörledningens packning är infattad och inte skadad (Fig. 10.A) Demontera pumpens rörledning (Fig. 10), töm den på vatten (Fig. 11) och montera tillbaka den (Fig. 5).

### EG-FÖRSÄKRAN OM ÖVERENSSTÄMMELSE

Jag, undertecknade Joanna BARTOLI – kvalitetsansvarig - intygar härmed att produkten

Type: Tryckspruta med konstant tryck

Märke: HOZELOCK

Modell: PLUS 12L, PLUS 16L

Ref: 4712A0000, 4716A0000

Har utvecklats, konstruerats och tillverkats i enlighet med samtliga relevanta bestämmelser i maskindirektiv 2009/127/CE

Utfärdat i Villefranche

den 18/11/2016

### GARANTIER

Denna produkt omfattas av tre års garanti. Se den allmänna bruksanvisningen.

## NORSK

### BRUKSANVISNING

#### Må leses før apparatet tas i bruk

En trykksprøyte er et apparat under trykk som kan medføre eksplosjonsrisiko med væskesprut hvis instruksjonene i denne bruksanvisningen ikke følges. Kontakt produsenten ved tvil.

Bruksanvisningen ble opprinnelig skrevet og godkjent på fransk. Alle de andre språkene er oversettelser av originalen. Ved motsigelser, unøyaktigheter eller avvik mellom den franske versjonen og utgaven på de andre språkene, gjelder den franske versjonen.

**Sprøytens maksimale arbeidstrykk:** 5 bar f

### FUNKSJON

**VIKTIG:** Før trykksprøyten tas i bruk, må du lese den generelle bruksanvisningen for å gjøre deg kjent med sikkerhetsreglene og bruksreglene for produktet.

Avhengig av modell: Regulatoren sørger for konstant sprøytetrykk. Konsekvens:

Sprøytingen skjer med trykket som står på regulatoren (**Fig. 6.b**) selv om trykksprøyten er innstilt på et høyere trykk enn regulatoren.

Sprøytingen stopper når trykket i sprøyten er under trykket som er angitt på regulatoren (**Fig. 6.a**). Pump på nytt for å sette sprøyten under trykk.

### VEDLIKEHOLD

Smør pakningene jevnlig (**Fig. 10**)

Avhengig av modell: Hver gang trykksprøyten skylles med regulatoren montert (se den generelle bruksanvisningen som leveres med trykksprøyten), pump inn til luft kommer ut slik at regulatoren tømmes fullstendig. Demonter regulatoren, sett tilbake lansen på håndtaket og trykk på bryteren for å fjerne trykket i trykksprøyten fullstendig.

NB, hvis du vil demontere regulatoren mens det fortsatt er middel igjen i trykksprøyten, bruk hansker og ikke trykk på bryteren på håndtaket. Når sprøytingen er utført, monter regulatoren for å skylle apparatet som forklart ovenfor.

### PROBLEMER / LØSNINGER

 Se den vedlagte bruksanvisningen for sprøyten.

Funksjonsfeil	Sjekk for følgende etter trykkavlastning av apparatet:
Etter en stund blir håndtaket umulig å operere.	Påse at slangen er korrekt festet til munnstykket (figur 5) Påse at munnstykkets pakninger er smurte og ikke har noen skader (figur 10.A) Koble munnstykket fra pumpen (figur 10), tøm ut vannet (figur 11) og fest munnstykket på nytt (figur 5)

### CE-SAMSVARERKLÆRING

Undertegnede, Joanna BARTOLI – kvalitetssjef - bekrefter herved at produktet

Type: Sprøyte med konstant trykk

Merke: HOZELOCK

Modell: PLUS 12L, PLUS 16L

Ref.: 4712A0000, 4716A0000

Er utviklet, utformet og produsert i samsvar med alle relevante bestemmelser i direktivet om maskinsikkerhet 2009/127/CE

Villefranche

18.11.2016



### GARANTIER

Produktet har en garanti på 3 år. Se bruksanvisningen.

## SUOMI

### KÄYTTÖOHJE

#### Luettava ehdottomasti ennen käyttöönottoa

Ruisku on paineella toimiva laite, jonka käyttöön voi liittyä räjähdysvaara ja nesteen purkautumista, mikäli tässä ohjeessa kirjoitettuja ohjeita ei noudateta. Jos olet epävarma laitteen käytöstä, ota yhteys valmistajaan.

Alkuperäinen hyväksytty käyttöohje on kirjoitettu ranskaksi. Kaikki muut kieliversiot on käännetty alkuperäisestä tekstistä. Jos ranskan ja muunkielisten versioiden kesken on ristiriitoja, epätarkkuuksia tai eroavaisuuksia, ranskankielinen versio on valittava versio.

**Ruiskun maksimallinen käyttöpain:** 5 baaria

### TOIMINTA

**TÄRKEÄÄ:** Ennen paineruiskun käyttöönottoa tutustu yleisen käyttöohjeen sisältämiin turvallisuussääntöihin ja tuotteen käyttöohjeisiin.

Mallin mukaan: Säädin takaa tasaisen ruiskutuspaineen. Siksi: laite ruiskuttaa säätimessä (**Kuva 6.b**) näkyvällä paineella, vaikka ruiskun paine olisi säätimessä näkyvää painetta korkeampi. Ruiskutus lakkaa heti kun ruiskun paine on säätimessä (**Kuva 6.a**) näkyvää painetta alhaisempi. Pumpkaa ruiskua uudelleen nostaaksesi laitteen painetta.

### HUOLTO

Rasvaa kaikki tiivistee määräjain (**Kuva 10**)

Mallin mukaan: Kun huuhtelet paineruiskun, jossa on paineensäädin (katso lisätietoja ruiskun mukana toimitetusta yleisestä käyttöohjeesta), pumpppaa niin kauan, kunnes laitteesta tulee ilmaa. Näin varmistat, että säädin on aivan tyhjä. Irrota säädin, kiinnitä ruiskuletku kahvaan uudelleen ja paina liipaisinta tyhjentääksesi kokonaan ruiskun paineen. Huomio! Jos haluat irrottaa säätimen vaikka ruiskussa on vielä ainetta, käytä käsineitä äläkä paina kahvan liipaisinta. Käsittelyn jälkeen kiinnitä säädin uudelleen ja suorita huuhtelu yllä kuvatulla tavalla.

### VIANMÄÄRITYS / RATKAISUT

 Katso lisätietoja laitteen mukana toimitetusta yleisestä käyttöoppaasta.

Toimintahäiriöt	Kun olet poistanut paineen laitteesta, tarkista:
Jonkin ajan kuluttua vipua ei pysty käyttämään.	Varmista, että letku on hyvin kiinnitetty pumpppuputkeen (kuva 5) Varmista, että putken tiiviste on rasvattu ja ettei siinä ole vaurioita (kuva 10 A) Irrota putki (kuva 10) pumpusta, poista siitä vesi (kuva 11) ja asenna putki takaisin (kuva 5)

### EY-VAATIMUSTENMUKAISUUSVAKUUTUS

Minä allekirjoittanut, Joanna BARTOLI – Laatuvastaava - todistan täten, että tuote

Tyyppi: Paineruisku

Merkki: HOZELOCK

Malli: PLUS 12L, PLUS 16L

Viite: 4712A0000, 4716A0000

on kehitetty, suunniteltu ja valmistettu konedirektiivin 2009/127/CE kaikkien erityissääntöjen mukaisella tavalla

Villefranche,

Ranska 18/11/2016



### TAKUUT

Tuotteella on 3 vuoden takuu. Katso lisää yleisestä käyttöoppaasta.

## DANSK

### BRUGSANVISNING

#### Læs brugsanvisningen før brug af udstyret

Denne sprøjte er under tryk, og der er risiko for eksplosion og udsprøjtning af væske, hvis brugsanvisningen ikke følges. Kontakt producenten, hvis du er i tvivl.

Den originale brugsanvisning er udarbejdet og godkendt på fransk. Alle andre sprog er oversættelser af den originale brugsanvisning. I tilfælde af konflikt, uenigheder eller uoverensstemmelser mellem den franske og andre sprogversioner, vil den franske version være gældende.

Sprøjtens maksimale driftstryk: 5 bar

#### FUNKTIONSMÅDE

**VIGTIGT:** Læs den generelle brugsanvisning for at kende sikkerhedsreglerne og anvisningerne for brug, før sprøjten tages i brug.

**Afhængigt af modellen:** Trykregulatoren sørger for et konstant sprøjtetryk. Det vil sige:

Sprøjtningen udføres ved det tryk, der er angivet på trykregulatoren (Fig. 6.b), også selvom sprøjten er indstillet til et højere tryk.

Sprøjtningen stopper, når sprøjtetrykket er mindre end angivet på regulatoren (Fig. 6.a). Pump igen for at sætte enheden under tryk.

#### VEDLIGEHOLDELSE

Alle pakninger skal jævnlige smøres med fedt (Fig. 10)

**Afhængigt af modellen:** Når sprøjten gennemskylles med trykregulatoren påsat (se den generelle brugsanvisning, der fulgte med sprøjten), skal du blive ved med at pumpe, indtil der pumpes luft ud, så trykregulatoren tømmes helt. Tag trykregulatoren af, sæt sprøjterøret på håndtaget igen, og aktivér aftrækkeren, så trykket aflastes helt.

Obs! Hvis du forsøger at tage trykregulatoren af, selvom der stadig er rester af produktet i sprøjten, skal du bruge handsker, og du må ikke aktivere håndtagets aftrækker. Efter behandlingen skal du sætte trykregulatoren på igen for at udføre skylleoperationen som beskrevet ovenfor.

#### FEJLFINDING

⚠ Se den generelle brugsanvisning, der fulgte med forstøveren.

Unormal funktion	Efter at trykket er fjernet fra apparatet, kontrolleres for:
Efter et stykke tid er det umuligt at bevæge grebet.	Sørg for, at slangen er korrekt og godt monteret på røret (fig. 5) Sørg for, at rørets pakning er smurt med smørefedt, og at den ikke er beskadiget (fig. 10.A) Afmontér pumpens rør (fig. 10), udtøm vandet (fig. 11), og monter den på røret igen (fig. 5)

#### EU-OVERENSSTEMMELSESERKLÆRING

Undertegnede, Joanna BARTOLI, kvalitetschef, erklærer hermed, at produktet

Type: Forstøver med manuel tryksætning

Mærke: HOZELOCK

Model: PLUS 12L, PLUS 16L

Varenummer: 4712A0000, 4716A0000

er udviklet, konstrueret og fremstillet i overensstemmelse med alle relevante bestemmelser i Maskindirektivet 2009/127/CE

Villefranche,  
den 18/11/2016

#### GARANTIBESTEMMELSER

Dette produit har 3 aars garanti. Se den generelle vejledning.

## ΕΛΛΗΝΙΚΑ

### ΟΔΗΓΙΕΣ ΧΡΗΣΗΣ

#### Διαβάστε οπωσδήποτε τις οδηγίες πριν θέσετε τη συσκευή σε λειτουργία

Ο ψεκαστήρας είναι μια συσκευή υπό πίεση η οποία, σε περίπτωση μη τήρησης των οδηγιών που αναφέρονται στο παρόν φυλλάδιο, μπορεί να παρουσιάσει κίνδυνο έκρηξης με εκτόξευση υγρού. Σε περίπτωση αμφιβολίας, απευθυνθείτε στον κατασκευαστή.

Το πρωτότυπο οδηγιών χρήσης συντάχθηκε και εγκρίθηκε στη γαλλική γλώσσα. Όλες οι υπόλοιπες γλώσσες αποτελούν μεταφράσεις του πρωτότυπου. Σε περίπτωση διαφορών, ανακριβιών ή αποκλίσεων μεταξύ της γαλλικής και των άλλων εκδόσεων υπερισχύει η γαλλική.

Μέγιστη πίεση λειτουργίας του ψεκαστήρα: 5bars

#### ΛΕΙΤΟΥΡΓΙΑ

**ΠΡΟΣΟΧΗ:** Πριν από οποιαδήποτε θέση σε λειτουργία του ψεκαστήρα σας, διαβάστε τις γενικές οδηγίες χρήσης για να λάβετε γνώση των κανόνων ασφαλείας και χρήσης του προϊόντος σας.

**Ανάλογα με το μοντέλο:** Ο ρυθμιστής εξασφαλίζει μια σταθερή πίεση ψεκασμού. Κατ' αυτόν τον τρόπο:

Ο ψεκασμός πραγματοποιείται με την πίεση που επισημαίνεται επάνω στον ρυθμιστή (Εικ. 6.b), ακόμη και αν ο ψεκαστήρας βρίσκεται σε υψηλότερη πίεση από αυτήν.

Ο ψεκασμός σταματά μόλις η πίεση του ψεκαστήρα πέσει κάτω από εκείνη που επισημαίνεται στον ρυθμιστή (Εικ. 6.a). Αντλήστε ξανά για να θέσετε τη συσκευή υπό πίεση.

#### ΣΥΝΤΗΡΗΣΗ

Λιπαίνετε περιοδικά όλα τα παρεμβύσματα (Εικ.10)

**Ανάλογα με το μοντέλο:** Για κάθε διαδικασία έκπλυσης του ψεκαστήρα που πραγματοποιείται με τοποθετημένο τον ρυθμιστή (βλέπε γενικές οδηγίες χρήσης που παρέχονται με τον ψεκαστήρα), αντλήστε μέχρι να ψεκαστεί αέρας, έτσι ώστε να αδειάσει εντελώς ο ρυθμιστής. Αποσυναρμολογήστε τον ρυθμιστή, επαναποθετήστε τον αυλό επάνω στη λαβή και ενεργοποιήστε τη σκανδάλη έτσι ώστε να εκτονώσετε πλήρως τον ψεκαστήρα.

Προσοχή, εάν επιθυμείτε να αποσυναρμολογήσετε τον ρυθμιστή ενώ υπάρχει ακόμα προϊόν μέσα στον ψεκαστήρα, φορέστε γάντια και μην ενεργοποιήσετε τη σκανδάλη της λαβής. Στο τέλος της επεξεργασίας, επαναποθετήστε τον ρυθμιστή ώστε να προβείτε στη διαδικασία έκπλυσης όπως αναφέρεται ανωτέρω.

#### ΣΦΑΛΜΑΤΑ / ΛΥΣΕΙΣ

⚠ Ανατρέξτε στις γενικές οδηγίες χρήσης που παρέχονται με τον ψεκαστήρα σας.

Δυσλειτουργίες	Αφού εκτονώστε την πίεση της συσκευής, ελέγξτε:
Μετά από κάποιο διάστημα, ο μοχλός δεν μπορεί πια να ενεργοποιηθεί.	Βεβαιωθείτε ότι ο σωλήνας είναι σωστά συνδεδεμένος στη σωλήνωση (Εικ.5) Βεβαιωθείτε ότι το παρεμβύσμα της σωλήνωσης έχει λιπανθεί και δεν έχει υποστεί ζημιά (Εικ. 10.A) Αποσπάστε τη σωλήνωση από την αντλία (Εικ. 10), αδειάστε το νερό που περιέχει (Εικ. 11) και επαναποθετήστε τη σωλήνωση (Εικ.5)

#### ΔΗΛΩΣΗ ΣΥΜΜΟΡΦΩΣΗΣ CE

Ο κάτωθι υπογεγραμμένος Joanna BARTOLI – Υπεύθυνος Ποιότητας - πιστοποιώ δια της παρούσης ότι το προϊόν

Τύπος: Ψεκαστήρας με συντηρούμενη πίεση

Εμπορικό σήμα: HOZELOCK

Μοντέλο: PLUS 12L, PLUS 16L

Κωδ.: 4712A0000, 4716A0000

Έχει αναπτυχθεί, σχεδιαστεί και κατασκευαστεί σύμφωνα με το σύνολο των σχετικών διατάξεων της Οδηγίας «Ασφάλεια των μηχανημάτων» 2009/127/CE

Villefranche,  
στις 18/11/2016

#### ΕΓΓΥΗΣΕΙΣ

Προϊόν με τριετή εγγύηση. Βλέπε γενικές οδηγίες χρήσης.

## HASZNÁLATI UTASÍTÁS

## A berendezés üzembe helyezés előtt alaposan olvassa el

A permetezőgépen túlynomás van, ami robbanásveszéllyel vagy folyadékszivárgással járhat, ha a készüléket nem a használati útmutatóban előírt módon használja. Ha kétségei támadnak a készülék állapotával kapcsolatban, forduljon a gyártóhoz.

Az eredeti használati utasítás francia nyelven íródott. Valamennyi egyéb nyelvű változat az eredeti használati utasítás fordítása. Az eredeti francia változat és a fordítások közötti eltérés esetén a francia változat a mérvadó.

A permetezőgép maximális karbantartási nyomása: 5bar

## MŰKÖDÉS

**FONTOS:** A permetezőgép üzembe helyezése előtt olvassa el a használati útmutatót a termék kezeléséről szóló információkért és biztonsági előírásokért.

**A modellől függően:** A nyomásszabályozó állandó permetezési nyomást biztosít. Azaz:

A permetezés tényleges nyomása akkor is a szabályozó berendezés (6.b ábra) beállításának felel meg, ha a tartály nyomása magasabb ennél.

A permetezés leáll, ha a nyomás a szabályozó berendezés (6.a ábra) beállítása alá csökken. Indítsa be a szivattyút, hogy ismét nyomás alá helyezze a gépet.

## KARBANTARTÁS

Kenjen meg minden alkatrészt rendszeresen (10. ábra)

**A modellől függően:** A nyomásszabályozóval felszerelt készülékek öblítése esetén (lásd a permetezőgéphez mellékelt használati útmutatót) addig folytassa a szivattyúzást, amíg a szórófejen már csak levegő távozik, azaz a szabályozó teljesen kiürült. Szerelje le a szabályozót, szerelje vissza a fecskendő a fogantyúra, és húzza meg a ravaszt a permetezőgép teljes nyomásmentesítéséhez.

Ha el akarja távolítani a nyomásszabályozót, de a tartályban még folyadék van, vegyen fel védőkesztyűt, és ne húzza meg a ravaszt. A kezelés elvégzése után szerelje vissza a nyomásszabályozót a fenti öblítési művelet elvégzéséhez.

## MEGHIBÁSODÁSOK/MEGOLDÁSOK

⚠ Lásd a permetezőhöz mellékelt általános használati utasításban.

Meghibásodások	A készülékben lévő nyomás csökkentését követően ellenőrizze a következőket:
Bizonyos idő elteltével a szivattyú karja nem működik tovább.	Győződjön meg róla, hogy a cső helyesen van felszerelve a kivezetőfejre (5. ábra) Ellenőrizze, hogy a kivezetőfej be van kenve, és nem sérült (10.A ábra) Szerelje le a kivezető pumpáját (10. ábra), folytassa ki belőle a vizet (11. ábra) és szerelje vissza a kivezetőfejet (5. ábra)

## CE MEGFELELŐSÉGI NYILATKOZAT

Alulírott Joanna BARTOLI – Minőség-ellenőrzési Felelős - igazolom, hogy az alábbi termék

Típus: Fenntartott nyomásos permetező

Márka: HOZELOCK

Modell: PLUS 12L, PLUS 16L

Ref.: 4712A0000, 4716A0000

tervezése és gyártása a 2009/127/CE, gépek biztonságára vonatkozó irányelv valamennyi rendelkezésének megfelelően történt

Villefranche, 2016.11.18



## GARANCIA

A termékre 3 éves garancia van. Lásd az általános használati utasítást.

## NÁVOD K POUŽITÍ

## Přečtete si povinně před uvedením do provozu

Postřikovač je zařízený pod tlakem, u kterého může hrozit výbuch a může docházet k projekci tekutiny, pokud nejsou dodržovány instrukce uvedené v tomto návodu. V případě pochybnosti se spojte s konstruktérem.

Originální návod byl sepsán a schválen ve francouzštině. U všech ostatních jazyků se jedná o překlad originálu. V případě sporu, nepřesností nebo rozdílů mezi francouzštinou a dalšími jazyky převládá francouzská verze.

Maximální provozní tlak rozprašovače: 5 barů

## FUNGOVÁNÍ

**DŮLEŽITÉ:** Před uvedením postřikovače do provozu se podívejte do návodu k použití a seznamte se s bezpečnostními pravidly pro použití vašeho produktu.

**Podle modelu:** Regulátor zajišťuje konstantní tlak postřikovače. To znamená:

Postřik probíhá při tlaku uvedeném na regulátoru (**Obr. 6.b**), a to i když postřikovač umožňuje tlak vyšší.

Postřik se zastaví, jakmile je tlak nižší než tlak uvedený na regulátoru (**obr. 6.a**). Znovu pumpujte, abyste dostali přístroj pod tlak.

## ÚDRŽBA

Pravidelně promazávejte veškerá těsnění (**Obr. 10**).

**Podle modelu:** U každého vyplachování postřikovače s namontovaným regulátorem (viz. návod k použití dodaný spolu s přístrojem) pumpujte tak dlouho, dokud nebudete slyšet vzduch. Je důležité, aby se regulátor úplně vyprázdnil. Odmontujte regulátor, namontujte znovu vystřikování na rukojeť a povolte západku tak, aby došlo k celkovému vypuštění tlaku.

Pozor, pokud chcete odmontovat regulátor ve chvíli, kdy v postřikovači je ještě přípravek, vezměte si rukavice a nepovolujte západku rukojeti. Na konci ošetření namontujte zpět regulátor a vypláchněte tak, jak je uvedeno výše.

## ZÁVADY / ŘEŠENÍ

⚠ Viz všeobecný návod k použití dodaný k vašemu postřikovači.

Nestandardní fungování	Po odtlakování přístroje zkontrolujte:
Po nějaké době nelze pákou pohybovat.	Zkontrolujte, zda je hadice řádně namontovaná na hrdlo potrubí (Obr. 5). Zkontrolujte, zda je těsnění hrdla potrubí namazané a nepoškozené (Obr. 10.A). Vymontujte potrubí z čerpadla (Obr. 10), vylijte vodu (Obr. 11) a potrubí namontujte zpět (Obr. 5).

## PROHLÁŠENÍ O SHODĚ CE

Já níže podepsaný Joanna BARTOLI – Vedoucí kvality - tímto potvrzují, že produkt

Typ: Postřikovač s konstantním tlakem

Značka: HOZELOCK

Model: PLUS 12L, PLUS 16L

Ref.: 4712A0000, 4716A0000

byl navržen, rozpracován a vyroben v souladu se všemi náležitými opatřeními uvedenými ve směrnici o strojních zařízeních 2009/127/CE

Ve Villefranche

dne 18/11/2016



## ZÁRUKY

Na tento produkt se vztahuje záruka na dobu 3 let. Viz všeobecné pokyny.

**РУКОВОДСТВО ПО ЭКСПЛУАТАЦИИ**

**Обязательно прочитайте это руководство перед началом эксплуатации**

Пulверизатор — аппарат, находящийся под давлением; при несоблюдении правил, приведенных в данном руководстве, он может представлять угрозу взрыва и разбрызгивания жидкости. В случае сомнения обратитесь к производителю.

Оригинальная инструкция была разработана и утверждена на французском языке. Инструкции на всех других языках являются переводом оригинала. В случае противоречий, неточностей или расхождений между французским и другими языками французская версия имеет преимущественную силу.

**Максимальное рабочее давление пульверизатора:** 5 бар

**РАБОТА**

**ВАЖНО!** Перед вводом в эксплуатацию своего пульверизатора обратитесь к общему руководству по эксплуатации, чтобы ознакомиться с правилами безопасности и использования вашего средства.

**В зависимости от модели:** регулятор обеспечивает постоянное давление распыления. Таким образом:

распыление производится при давлении, указанном на регуляторе (Рис. 6.б), даже если давление в пульверизаторе превышает указанное.

Распыление прекращается, когда давление в пульверизаторе становится меньше того, которое указано на регуляторе (Рис. 6.а). Выполните снова подкачку, чтобы создать в устройстве необходимое давление.

**УХОД**

Периодически смазывать все уплотнители (Рис.10)

**В зависимости от модели:** для каждой операции промывки пульверизатора, выполненной с установленным на нем регулятором (см. общее руководство по эксплуатации, прилагаемое

к пульверизатору), прокачайте воздух, чтобы полностью освободить от него регулятор. Разберите регулятор, вновь установите шланг на рукоятку и нажмите на курок, чтобы полностью сбросить давление в пульверизаторе.

**Внимание!** Если вы хотите снять регулятор, в то время как в пульверизаторе находится средство, вам следует носить перчатки и не нажимать на курок рукоятки. По окончании обработки соберите регулятор, чтобы провести операцию промывки, как описано выше.

**ДЕФЕКТЫ И ИХ УСТРАНЕНИЕ**

**⚠** См. Общую инструкцию по эксплуатации, поставляемую в комплекте с распылителем.

Аномалии при работе	Сбросив с аппарата давление, проверить:
Через некоторое время рычаг будет невозможно повернуть.	Убедиться, что шланг насажен на штуцер (Рис.5) Убедиться, что уплотнитель штуцера смазан и не поврежден (Рис.10.А) Отсоединить штуцер от насоса (Рис. 10), слить из него воду (Рис.11) и установить на место (Рис.5)

**ДЕКЛАРАЦИЯ СООТВЕТСТВИЯ ЕС**

Я, нижеподписавшийся, Жером БУЛМЬЕ (Joanna BARTOLI) – руководитель службы контроля качества – подтверждаю, что продукт Тип: Распылитель постоянного давления

Марка: HOZELOCK

Модель: PLUS 12L, PLUS 16L

был разработан, спроектирован и изготовлен согласно всем соответствующим положениям Директивы «Безопасность машин и оборудования» 2009/127/CE

Совершено в Вильфранш, 18/11/2016 г.



**ГАРАНТИИ**

На настоящее изделие дается трехлетняя гарантия. См. Общую инструкцию.

**KASUTUSJUHEND**

**Kindlasti lugege läbi enne toote kasutusele võtmist**

Pulverisaator on surve all olev seade, millega kaasneb plahvatamise ja vedeliku laiali pritsimise oht, kui selles instruksioonis olevaid juhiseid ei järgita. Kahtluse korral küsige tootjat täiendavat infot.

Instruktsiooni kinnitatud originaal on koostatud prantsuse keeles. Kõigis teistes keeltes on instruksioon originaali tõlge. Kui võrreldes prantsuse keelse variandiga on teistes keeltes tekstis vastuolusid, ebatäpsusi või erinevusi, on õige prantsuse keelne versioon.

**Pulverisaatori seadme maksimaalne surve** : 5ühikut

**TOIMIMINE**

**TÄHTIS:** Iga kord, kui enda pulverisaatori kasutusele võtate, kasutage toote ohutusreeglite selgitamiseks üldist kasutusinstruktsiooni.

**Vastavalt mudelitele:** Reguleerija määrab pihustamise püsiva surve. Seetõttu: Toimib pihustamise surve, mis on reguleerijal näidatud (Joonis 6.б), ka siis, kui pulverisaatori surve selle ületab. Pihustamine peatub siis, kui pulverisaatori surve langeb allapoole seda, mis regulaator näitab (Joonis 6.а). Pumbake uuesti, et tekitada seadme surve.

**HOOLDUS**

Määrige regulaarselt kõiki tihendeid (Joonis 10)

**Vastavalt mudelitele:** Iga pulverisaatori loputusprotsessi korral, mille käigus reguleerija näitaja tõuseb (vaadake üldisest pulverisaatoriga kaasas olevast kasutusinstruktsioonist) pumbake kuni tekib õhu pihustamine selleks, et reguleerija näitaja täielikult minimaalseks vähendada. Demonteerige reguleerija, monteeriage väljalaskeots käepidemele ja aktiveeriage päästik, et vabastada pulverisaator täielikult survest.

Tähelepanu, kui soovite regulaatori demonteerida nii, et pulverisaatorisse jääb ainet, kandke kindaid ja ärge aktiveeriage käepideme päästikut. Pärast pihustamise lõppu taasmonteeriage reguleerija, et teostada loputusprotseduur nagu eespool näidatud.

**VEAD / LAHENDUSED**

**⚠** Lugege üldist kasutusjuhendit, mis oli kaasas teie pulverisaatoriga.

Toimimise kõrvalekalded	Pärast seadme survest vabastamist kontrollige :
Pärast mingi aja möödumist ei saa kangi aktiveerida.	Kontrollige, et toru on korralikult pihusti külge kinnitatud (Joonis 5) Kontrollige, et pihusti tihend on määratud ja pole kahjustatud (Joonis 10.A) Demonteerige pihusti pumba küljest lahti (Joonis 10), tühjendage veest (Joonis 11) ja taasmonteeriage pihusti (Joonis 5)

**ELI VASTAVUSDEKLARATSIOON**

Allkirii Joanna BARTOLI – Kvaliteedi järelevalve eest vastutav isik - toode käesolevaga sertifitseeritud

Tüüp : Püsiva survega pilverisaator

Kaubamärk : HOZELOCK

Mudel : PLUS 12L, PLUS 16L

Kood : 4712A0000, 4716A0000

Arendatud, välja mõeldud ja toodetud vastavuses sellega seotud reeglitega, mis on määratud direktiivis «Mehhanismide ohutus» 2009/127/CE

Villefranche, 18/11/2016



**GARANTII**

Sellel tootel on garantii 3aastat. Lugege üldisest kasutusjuhendist.

## LATVIĒŠU

### LIETOŠANAS INSTRUKCIJA

#### Obligāti jāizlasa pirms ekspluatācijas uzsākšanas.

Pulverizators ir iekārta zem spiediena, kas var radīt sprādziena risku ar šķidrums izmešanu, ja netiek ievērotas norādes, kas iekļautas šajā instrukcijā. Šādu gadījumā sazinieties ar ražotāju.

Orģinālā instrukcija ir sastādīta un apstiprināta franču valodā. Instrukcijas citās valodās ir tulkojumi no oriģināla. Ja pastāv pretrunas vai nesakrītības starp variantu franču valodā un variantu citā valodā, priekšroka jādod variantam franču valodā.

**Maksimālais pulverizatora darba spiediens: 5 bāri**

#### DARBĪBA

**SVARĪGI!** Pirms katras pulverizatora lietošanas reizes izlasiet vispārīgo lietošanas instrukciju, lai iepazītos ar produkta drošības un lietošanas noteikumiem.

**Atkarībā no modeļa:** Regulētājs nodrošina konstantu smidzināšanas spiedienu. Tāpat: Smidzināšana tiek veikta pie spiediena, kas norādīts uz regulētāja (**6.b att.**), arī tad, ja pulverizatora spiediens to pārsniedz. Smidzināšana tiek izbeigta, kad pulverizatora spiediens nokrītās zem spiediena, kas norādīts uz regulētāja (**6.a att.**). Atkārtoti veiciet sūkņēšanas darbību, lai izveidotu spiedienu iekārtā.

#### UZTURĒŠANA

Periodiski ieeļļojiet visus savienojumus (**10. att.**)

**Atkarībā no modeļa:** Katrai pulverizatora skalošanas darbībai, kas tiek veikta ar montētu regulētāju (skatiet vispārīgo lietošanas instrukciju, kas piegādāta kopā ar pulverizatoru), sūkņējiet līdz brīdim, kad tiek smidzināts gaiss, tādējādi pilnībā iztukšojot regulētāju. Demontējiet regulētāju, uzstādiat atpakaļ uzgali uz raktu, un darbiniet mēlīti, pilnībā likvidējot spiedienu pulverizatorā.

Uzmanību – ja vēlaties demontēt regulētāju, kamēr pulverizatorā vēl ir produkta atlikums, lietojiet cimdus un nedarbiniet raktu mēlīti. Apstrādes beigās uzstādiat atpakaļ regulētāju, lai veiktu skalošanas procedūru, kas aprakstīta augstāk.

#### KLŪMES/RISINĀJUMI

**⚠** Skatiet vispārīgo lietošanas instrukciju, kas piegādāta kopā ar pulverizatoru.

Darbības anomālijas	Pēc iekārtas spiediena likvidēšanas, pārliecinieties, ka:
Pēc zināma laika sviru vairs nav iespējams lietot.	Pārliecinieties, ka caurule ir pareizi uzstādīta uz tīcaurules (5. att.). Pārliecinieties, ka tīcaurules savienojums ir ieeļļots un nav bojāts (10.A att.). Demontējiet sūkņa tīcauruli (10. att.), iztukšojiet ūdeni no tās (11. att.) un uzstādiat atpakaļ (5. att.).

#### CE ATBILSTĪBAS DEKLARĀCIJA

Es, apakšā parakstījusies, Žoanna BARTOLI, – atbildīgā par kvalitāti – līdz ar šo apliecinu, ka produkts

Tips: Pulverizators ar uzturētu spiedienu

Marka: HOZELOCK

Modelis: PLUS 12L, PLUS 16L

Atsauce: 4712A0000, 4716A0000

ir izstrādāts, projektēts un ražots saskaņā ar atbilstošajiem nosacījumiem

Mašīnu drošības direktīvā 2009/127/CE

Villefranche, 18/11/2016

#### GARANTĪJA

Šim produktam ir 3 gadu garantija. Skatiet vispārējo instrukciju.

## LIETUVIŲ

### NAUDOJIMO INSTRUKCIJA

#### Būtina perskaitykite naudojimo instrukciją prieš pradėdami naudoti prietaisą.

Purkštuvė yra slėgio, dėl kurio, jei nebus laikomasi šios instrukcijos nurodymų, prietaisas gali sprogti ir išstikšti skystis. Jei kyla abejonų, kreipkitės į gamintoją.

Originalus instrukcijos variantas parengtas ir patvirtintas prancūzų kalba. Instrukcijos kitomis kalbomis yra originalaus leidinio vertimas. Jei instrukcijos prancūzų kalba ir jos vertimų į kitą kalbą nuostatos prieštarautų vienos kitoms, būtų netikslumų ar nurypiimų, dera remtis prancūzų kalba parengta instrukcija.

**Didžiausias darbinis purkštuvė slėgis : 5 bari**

#### VEIKIMAS

**SVARBU:** Prieš pradėdami naudoti purkštuvą, susipažinkite su bendrosiose naudojimo instrukcijose išdėstytomis prietaiso saugos ir naudojimo taisyklėmis.

**Priklauso nuo modelio:** Regulatoriumi palaikomas pastovus purškimo slėgis. Tokiu būdu: Purškama regulatoriumi nurodytu slėgiu (**pav. 6.b**), net jei prietaiso slėgis didesnis, nei nustatytasis. Kai tik purkštuvė slėgis tampa mažesnis, nei nustatytasis regulatoriumi, purškimas sustabdomas (**pav. 6.a**). Pompa vėl padidinkite prietaiso slėgi.

#### PRIEŽIŪRA

Periodiškai sutepinkite visus tarpikius (**pav. 10**)

**Priklauso nuo modelio:** Kiekvieną kartą plaudami prietaisą su uždėtu regulatoriumi (žr. su purkštuvu gautas bendrąsias naudojimo instrukcijas), pumpuokite tol, kol bus išpurškiamas oras, kad regulatoriuije visiškai neliktų skysčio. Nuimkite regulatorių, pritaisykite purškimo antgalį prie rankenos ir keletą kartų paspauskite jungiklį, kad purkštuvė visai neliktų slėgio.

Dėmesio, jei norite nuimti regulatorių kai purkštuvė dar yra likusio skysčio, mūvėkite pirštines ir nespaukite rankenos jungiklio. Baigę darbą, uždėkite regulatorių, kad išskalautumėte jį, kaip išdėstyta pirmiau.

#### GEDIMAI / SPRENDIMAI

**⚠** Žiūrėkite su purkštuvu gautas bendrąsias naudojimo instrukcijas

Veikimo sutrikimai	Kai prietaise nebeliks slėgio, patikrinkite:
Po kurio laiko svirts nebeveikia.	Įsitinkinkite, kad žarnelė gerai pritvirtinta prie antgalio (pav. 5) Įsitinkinkite, kad antgalio tarpiklis yra suteptas ir nesugadintas (pav. 10.A) Nuimkite antgalį nuo pompos (pav. 10), išpilkite iš jos vandenį (pav. 11) ir vėl uždėkite antgalį (pav. 5)

#### ES ATITIKTIES DEKLARACIJA

A, toliau pasirašiusi Joanna BARTOLI – kokybės vadovė, patvirtinu, kad gaminy

Tipas: Palaikomo slėgio purkštuvos

Markė: HOZELOCK

Modelis: PLUS 12 l, PLUS 16 l

Nr. 4712A0000, 4716A0000

Buvo sukurtas, suprojektuotas ir pagamintas laikantis atitinkamų „Mašinų“

direktyvos 2009/127/CE nuostatų.

Villefranche, 18/11/2016

#### GARANTĪJA

Šiam gaminiui suteikiama 3 metų garantija. Žr. Bendrąsias naudojimo instrukcijas.



## NOTĂ DE UTILIZARE

## A se citi obligatoriu înainte de punerea în exploatare

Un pulverizator este un aparat sub presiune care poate prezenta risc de explozie, cu aruncare de lichid, dacă indicațiile din această notificare nu sunt respectate. În caz de îndoieli, consultați producătorul.

Nota originală a fost redactată și aprobată în limba franceză. Toate celelalte versiuni din alte limbi reprezintă traduceri ale documentului original. În caz de conflicte, neacuratețe sau diferențe între textul din limba franceză și textul din alte limbi, varianta în limba franceză va prevala.

**Presiunea maximă de funcționare a pulverizatorului : 5 bar**

## FUNCȚIONARE

**IMPORTANT:** Înainte de orice punere în exploatare a utilizatorului dvs., consultați nota generală de utilizare pentru a vă familiariza cu regulile de securitate și de utilizare aferent produsului dvs.

**Conform modelelor:** Regulatorul asigură o presiune constantă de pulverizare. Așadar: pulverizarea se efectuează la presiunea indicată de regulator (Fig. 6.b), chiar și dacă pulverizatorul este la o presiune superioară. Pulverizarea încetează atunci când presiunea pulverizatorului este inferioară față de cea indicată pe regulator (Fig. 6.a). Pompați din nou pentru a pune aparatul sub presiune.

## ÎNȚREȚINERE

Periodic, gresați toate elementele de legătură (Fig. 10)

**Conform modelelor:** Pentru fiecare operațiune de clătire a regulatorului efectuată având regulatorul montat (consultați nota generală de utilizare furnizată împreună cu pulverizatorul dvs.), pompați până la pulverizarea de aer, astfel încât să goliți complet regulatorul. Demontați regulatorul, montați din nou tija pe mâner și acționați declanșatorul astfel încât să decompresionați complet pulverizatorul.

Atenție, dacă dorți să demontați regulatorul astfel încât să rămână produs în pulverizator, purtați mănuși și nu acționați declanșatorul de la mâner. La finalizarea tratamentului, remontați regulatorul pentru a continua cu operațiunea de clătire indicată mai sus.

## DEFECTE/SOLUȚII

⚠ Consultați nota generală de utilizare furnizată împreună cu pulverizatorul dvs.

Anomalii de funcționare	După decompresionarea aparatului, verificați:
După un timp, levierul nu mai poate fi acționat.	Asigurați-vă că furuncul este bine montat pe tubulatură (Fig. 5) Asigurați-vă că elementul de legătură al tubulaturii este gresat și că nu prezintă deteriorări (Fig. 10.A) Demontați tubulatura pompei (Fig. 10), goliți aceasta (Fig. 11) și montați la loc tubulatura (Fig. 5)

## DECLARAȚIE DE CONFORMITATE CE

Subsemnata Joanna BARTOLI – Responsabil Calitate - certific prin prezenta faptul că produsul

Tip: Pulverizator sub presiune menținută

Marca: HOZELOCK

Model: PLUS 12L, PLUS 16L

Ref.: 4712A0000, 4716A0000

A fost dezvoltat, conceput și fabricat în conformitate cu toate dispozițiile corespunzătoare ale Directivei „Mașini” 2009/127/CE

Villefranche, 18/11/2016

## GARANȚIE

Acest produs are garanție 3 ani. Consultați nota generală.

## ІНСТРУКЦІЯ З ЕКСПЛУАТАЦІЇ

## Уважно прочитайте інструкцію перед введенням пристрою в експлуатацію.

Обприскувач — це пристрій, що знаходиться під тиском. У разі недотримання правил техніки безпеки, наведених у цій інструкції, експлуатація обприскувача може бути пов'язаною з ризиком вибуху пристрою та розприскуванням рідини. У разі виникнення сумнівів зверніться до виробника.

Оригінальну інструкцію складено та ухвалено французькою мовою. Інструкції іншими мовами є перекладом оригінальної інструкції. У разі виявлення суперечливих даних, неточностей або розбіжностей між інструкціями французькою та іншими мовами переважну силу має інструкція французькою мовою.

**Максимальний робочий тиск розпилювача: 5 бар.**

## ВИКОРИСТАННЯ

**УВАГА!** Перед введенням обприскувача в експлуатацію прочитайте загальну інструкцію з експлуатації та ознайомтеся із правилами безпеки та використання виробу.

**Залежно від моделі** за допомогою регулятора тиск обприскування підтримується на постійному рівні. Таким чином, обприскування здійснюється з тиском, зазначеним на регуляторі (мал. 6.b), навіть якщо тиск в обприскувачі перевищує цей рівень. Обприскування буде припинено, коли тиск в обприскувачі досягне рівня, нижчого за зазначений на регуляторі (мал. 6.a). Підкачайте повітря для нагнітання тиску у пристрій.

## ОБСЛУГОВУВАННЯ

Періодично змащуйте всі з'єднання (мал. 10).

**Залежно від моделі** при виконанні кожної операції із промивки обприскувача зі встановленим регулятором (див. загальну інструкцію з експлуатації, що входить до комплекту обприскувача) підкачайте повітря, доки обприскувач не почне подавати повітря, і, таким чином, повністю спорожніть регулятор. Зніміть регулятор, установіть штангу на рукоятку, натисніть курок та повністю стравіть тиск з обприскувача.

Увага! Якщо ви хочете зняти регулятор, коли в обприскувачі залишається певна кількість продукту, одягніть рукавички та не натискайте курок на рукоятці. Після завершення обробки знову встановіть регулятор, щоб перейти до операції промивки, як зазначено вище.

## НЕСПРАВНОСТІ ТА РІШЕННЯ

⚠ Див. загальну інструкцію з експлуатації, що входить до комплекту обприскувача.

Дефекти в роботі	Після стравлення тиску із пристрою перевірте вказані нижче елементи.
Через деякий час неможливо натиснути важіль.	Переконайтеся в тому, що шланг правильно встановлено на патрубку (мал. 5). Переконайтеся в тому, що з'єднання патрубка змащено й не пошкоджено (мал. 10.A). Змініть патрубок насоса (мал. 10), злийте воду (мал. 11) та встановіть патрубків на місце (мал. 5).

## ДЕКЛАРАЦІЯ ПРО ВІДПОВІДНІСТІ СЕ

Я, що нижче підписалася, Джоанна БАРТОЛІ (Joanna BARTOLI), керівник служби контролю якості, цим підтверджую, що виріб: тип: обприскувач із постійним тиском; марка: HOZELOCK; модель: PLUS 12L, PLUS 16L; арт.: 4712A0000, 4716A0000 —

було розроблено, спроектовано та виготовлено згідно з усіма відповідними положеннями Директиви щодо безпеки машин та механізмів 2009/127/CE.

Villefranche, 18/11/2016

## ГARANȚIA

На цей виріб надається гарантія на три роки. Див. загальну інструкцію.

## SLOVENŠČINA

### NAVODILO ZA UPORABO

#### Pred zagonom natančno preberite ta navodila.

Škropilnica je naprava pod tlakom za škropljenje tekočine, ki predstavlja nevarnost eksplozije, če ne upoštevate teh navodil. O morebitnih dvomih se posvetujte s proizvajalcem.

Urejena in potrjena so originalna navodila v francoščini. Vsi drugi jeziki so prevodi izvirnika v francoščini. V primeru neskladja, netočnosti ali odstopanj med različico v francoščini in različico v drugem jeziku, velja in se upošteva različica v francoščini.

**Maks. delovni tlak škropilnice : 5 bar**

#### DELOVANJE

**POMEMBNO:** Pred zagonom škropilnice preberite splošna navodila za uporabo in varnostna navodila za uporabo škropilnice.

**Ovisno od modela:** Regulator zagotovi stalen tlak škropljenja. Tako je škropljenje pod tlakom, kot je označen na regulatorju (sl. 6.b), tudi če je škropilnica nastavljena na višji tlak. Škropljenje se zaustavi, če tlak pade pod vrednost, označeno na regulatorju (sl. 6.a). Znova načrpite, tako da vzpostavite stanje pod tlakom.

#### VZDRŽEVANJE

Redno podmazujte vse spoje (sl.10)

**Ovisno od modela:** Pred vsakim izpiranjem škropilnice, na katero je inštaliran regulator (glejte splošna navodila za uporabo škropilnice), črpite, dokler ne začne naprava pršiti zraka, tako da do konca izpraznite regulator. Demontirajte regulator, povlecite cev na ročici in pritisnite stikalo, tako da sprožite odjem tlaka iz škropilnice.

Pozor, če demontirate regulator, ko je v škropilnici še proizvod, si najprej nadenite rokavice in ne pritisnite na stikalo. Ko končate, znova inštalirajte regulator, tako da nadaljujete z izpiranjem, kot je opisano v zgoraj.

#### NAPAKE/REŠITVE

☚ Glejte navodila za uporabo, priložena k škropilnici.

Napake pri delovanju	Po odjemu tlaka iz naprave, pregledajte in potrdite:
da čez nekaj časa ročice ni možno vklopiti	da je cev pravilno nameščena na mesto (sl. 5) da je cevni spoj podmazan in da ni poškodovan (sl. 10.A) Odklopite cev s črpalke (sl. 10), iztočite vodo (sl. 11) in znova inštalirajte cev (sl. 5).

#### IZJAVA CE O SKLADNOSTI

Podpisana Joanna BARTOLI – odgovorna oseba za kakovost – s tem potrjujem, da je izdelek  
Tip: Škropilnica pod tlakom  
Znamka: HOZELOCK  
Model: PLUS 12L, PLUS 16L  
Ref.: 4712A0000, 4716A0000  
načrtovan, oblikovan in izdelan v skladu z določili Direktive o varnosti strojev 2009/127/CE.  
Villefranche, 18/11/2016

#### GARANCIJA

Za ta izdelek velja garancija 3 leta. Glejte splošna navodila.

## لغة فرنسية

### دليل الاستخدام

#### لابد من قراءة الدليل قبل التشغيل.

المرشة هي جهاز يعمل تحت ضغط ويمكن أن يحوي خطر الانفجار، مع تطاير سائل، إذا لم يتم مراعاة التعليمات المكتوبة في هذه النشرة. في حالة وجود شك، استشر المصنّع.

تم كتابة الدليل الأصلي باللغة الفرنسية واعتماده. كل اللغات الأخرى هي ترجمة عن الدليل الأصلي. في حالة الخلاف أو عدم الدقة أو الاختلاف بين الفرنسية واللغات الأخرى، تسود النسخة الفرنسية.

**أقصى ضغط تشغيل للمرشة : 5 بار**

#### التشغيل

**هام:** قبل أي تشغيل للمرشة، راجع دليل الاستخدام العام لمعرفة قواعد الأمان واستخدام المنتج.

**حسب الموديلات:** منظم الضغط يوفر ضغط مستمر للمرشة. وهكذا: يتم الرذاذ على الضغط المبين على منظم الضغط (شكل 6 ب)، حتى وإن كانت المرشة أعلى من هذا الضغط. يتوقف الرش عندما يكون ضغط المرشة أقل من الضغط المبين على منظم الضغط (شكل 6 أ). ضخ ضغط من جديد لإعادة الضغط للجهاز.

#### الصيانة

بشكل دوري، قم بتشحيم كل الجوانات (شكل 10)

**حسب الموديلات:** لكل عملية شطف للمرشة تتم بمنظم الضغط المركب (راجع دليل الاستخدام العام المتوفر مع المرشة)، قم بالضح حتى يتم تحويل الهواء لرداذ، بحيث تعمل على تفريغ منظم الضغط بالكامل. قم بفك منظم الضغط، أعد تركيب الذراع على المقيض، وقم بتشغيل اللسبين بحيث يتم تفريغ الضغط تماماً من المرشة. انتبه، إذا اردت فك المنظم بينما يوجد سائل في المرشة، ارتدي قفازات ولا تقم بتشغيل لسبين المقيض. في نهاية الصيانة، أعد تركيب منظم الضغط من أجل القيام بعملية الشطف كما هو مبين أعلاه.

#### الأعطال / الحلول

يرجى الرجوع إلى دليل الاستخدام العام المتوفر مع المرشة.

أعطال التشغيل	بعد تفريغ ضغط الجهاز، تأكد أن:
بعد مرور بعض الوقت، يتعذر تشغيل الرافعة.	تأكد أن الأنبوب مركب جيداً على الفتحة (شكل 5) تأكد أن جوانب الفتحة مشحمة وليس نائلاً (شكل 10 أ) قم بفك فتحة المضخة (شكل 10)، وقم بتفريغها من الماء (شكل 11) وقم بتركيب الفتحة (شكل 5)

#### بيان المطابقة مع توجيهات المفوضية الأوروبية

أقر أنا الموقع أدناه جونا بارثولي - المسؤول عن الجودة - أشهد بموجب هذا أن المنتج النوع: مرشة تعمل بالضغط الماركة: HOZELOCK  
الموديل: Plus 12 لتر، Plus 16 لتر  
رقم مسلسل: 4712A0000، 4716A0000  
تم تطويرها وتصميمها وتصنيعها وفقاً لكل الشروط المتعلقة بتوجيهات المفوضية الأوروبية الخاصة "بأمان الآلات" رقم/CE/2009/127

#### الضمان

هذا المنتج مضمون 3 أعوام. انظر الدليل العام.





04/2017

Réf. : 584957

**HOZELOCK**  
EXEL

HOZELOCK-EXEL

891 route des Frênes - ZI Nord Arnas BP 30424

69653 Villefranche Cedex

hozelock-exel@hozelock-exel.com

SAS au capital de 2600000€

SIRET 77965877200024 - APE 2830 Z

RCS Villefranche B

N° TVA intra-communautaire : FR 02 779 658 772

SPECIFIQUE  
HOZELOCK PLUS  
12L & 16L



Year guarantee

Ans de garantie

Jahre garantie

Jaat guarantee

Años de garantía

Χρόνια εγγύηση

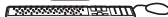

Hozelock Ltd.

Midpoint Park, Birmingham,  
B76 1AB. England

Tel: +44 (0) 121 313 1122

**www.hozelock.com**

33885-000