

HOZELOCK

VITON

5105

5107

5110



HOZELOCK

Hozelock Ltd.
Midpoint Park,
Birmingham B76 1AB. England
Tel: +44 (0) 121 313 1122
info@hazelock.com
www.hozelock.com

33829-000

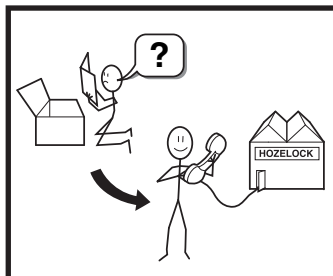

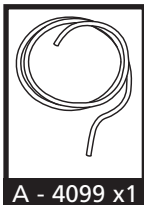

A - 4099 x1

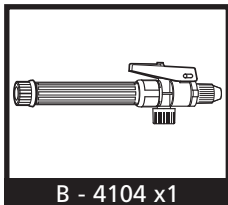

B - 4104 x1

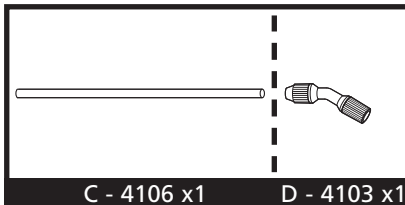

C - 4106 x1

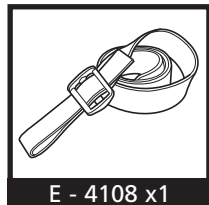

D - 4103 x1

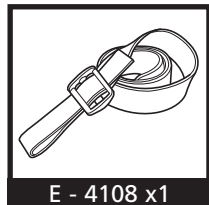

E - 4108 x1

Assembly • Assemblage • Montage • Ensamblaje • Montering • Zusammenbau • Sammenstilling • Kokoonpano
 Montering • Assemblaggio • Montagem • Montaj • Συναρμολόγηση • Montaj • Összeszerelés • Soustava
 Сборка • Kokkupanek • Montáža • Surinkimas

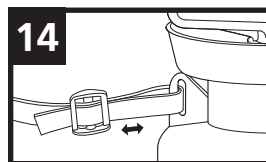
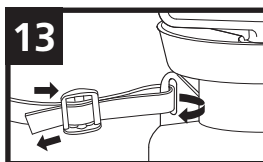
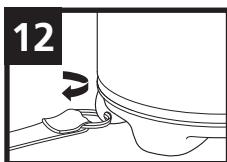
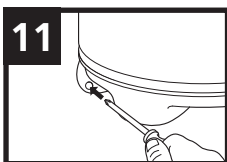
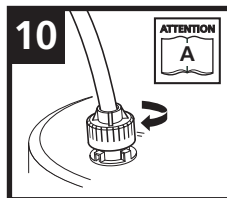
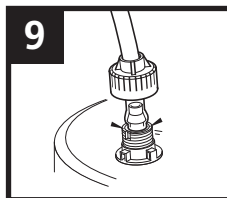
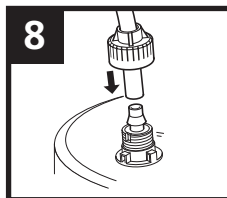
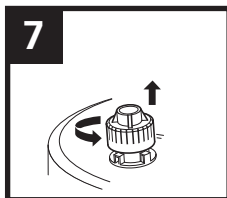
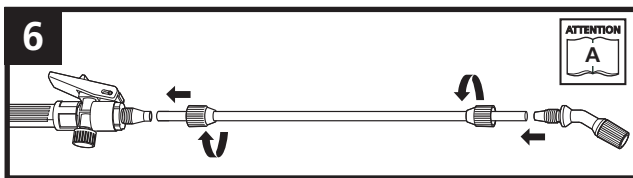
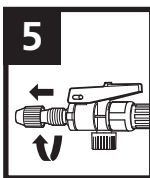
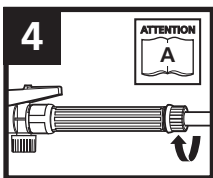
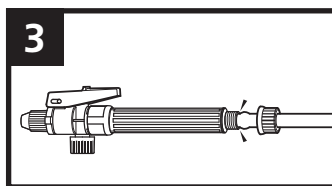
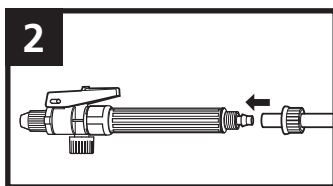
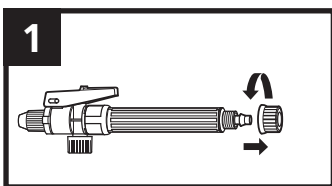

Operation • Fonctionnement • Gebruik • Operación • Drift • Bedienung • Bruk • Käyttö • Drift • Funzionamento
 Funcionamento • Obsługa • Λειτουργία • Çalışma • Működés • Provoz • Эксплуатация • Kasutamine
 Lietošana • Valdymas

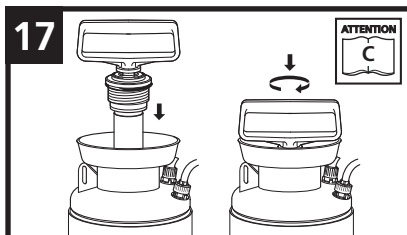
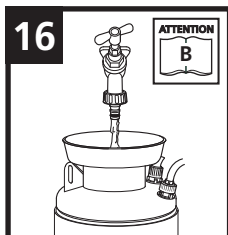
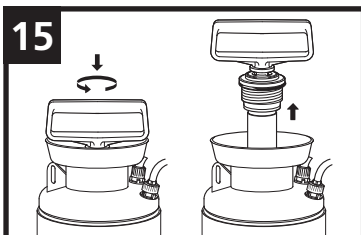

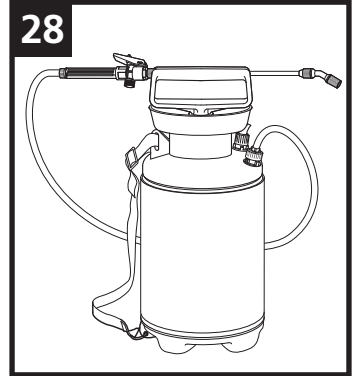
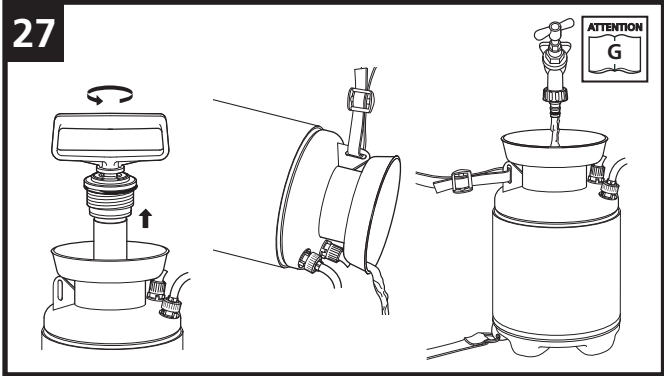
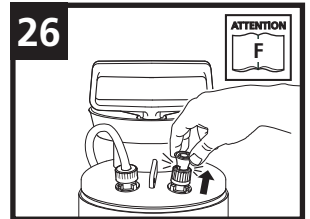
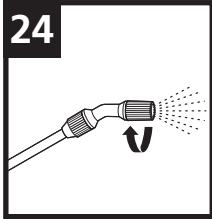
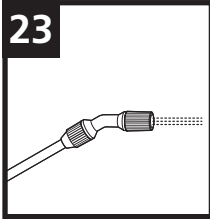
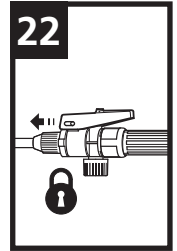
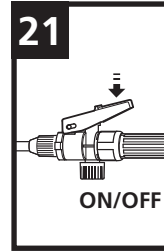
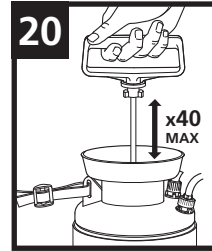
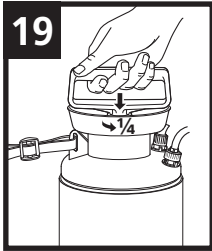

Maintenance • Entretien • Onderhoud • Mantenimiento • Underhåll • Wartung • Vedlikehold • Huolto
Vedlikehold • Manutenzione • Manutenção • Konserwacja • Συντήρηση • Bakım • Karbantartás • Údržba
Обслуживание • Hooldus • Apkove • Remontas

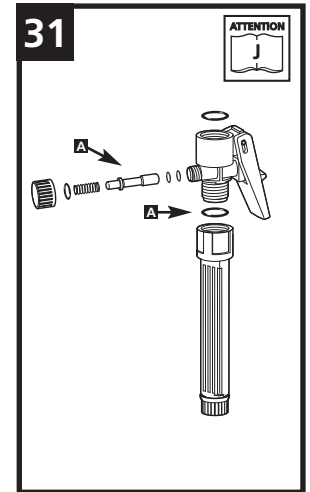
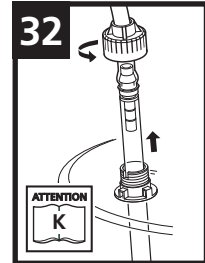
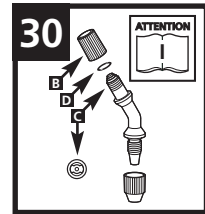
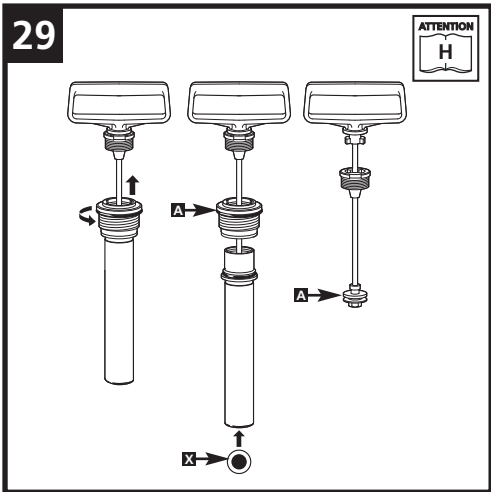

Instructions & Warnings

- This sprayer is intended for use with proprietary cleaning, degreasing, disinfecting and stripping products.
- Always follow the chemical manufacturers on pack instructions as well as instructions listed below.
- Check with the chemical manufacturer that their product can be applied using a sprayer.
- Nitric acid, acetic acid and propionic acid must only be used in a concentration of up to 10%, phosphoric and sulphuric acid in a concentration of up to 30%, and potassium hydroxide and caustic soda in a concentration of up to 20%.
- If other products are to be used, ensure they will not be harmful to the sprayer, people or the environment.
- Upon request, Hozelock will provide you with a list of materials used in the sprayer's components.

NOT SUITABLE FOR:

- Combustible liquids with a flashpoint below 55° C
- Acids and lyes (for exceptions see above)
- Wetting Agents (tensides)
- Viscous or sticky liquids or liquids that form residues (dyes, greases)
- Liquid with temperatures above 30° C

- ⚠ Always wear protective clothing, goggles, face mask and gloves.
- ⚠ Avoid inhaling spray mist.
- ⚠ Avoid skin contact with chemicals.
- ⚠ Always work in a well ventilated area.
- ⚠ Never spray near children, people, animals or bodies of water.
- ⚠ Always wash hands thoroughly after use and especially before eating.
- ⚠ Always wash any contaminated clothing.
- ⚠ Seek medical attention if spray gets in your eyes, or you develop any symptoms after spraying.
- ⚠ Do not spray near food or food preparation areas. When spraying crops, pay particular attention to the chemical manufacturers advice on time before crop can be eaten.
- ⚠ Spray only thin watery solutions, thicker mixtures will clog the nozzle.
- ⚠ Powdered chemicals can be sprayed successfully if they are completely soluble in water. If they are not, or the solution tends to settle, spraying can still be successful if the mixture is continually agitated.
- ⚠ If the material to be sprayed contains sediment, strain the liquid into the sprayer bottle.
- ⚠ Do not over pressurise the bottle, or tamper with the pressure release valve. The pressure release valve is designed to release excess pressure, do not interfere with it, or force it to remain shut.
- ⚠ Do not leave the sprayer pressurised and/or exposed to direct sunlight. The maximum working temperature of 30° C must not be exceeded.
- ⚠ Winter use – Drain liquid from all parts to prevent damage from freezing.

⚠ Routine maintenance – Regularly clean the whole sprayer, and apply silicon grease to all moving parts and seals. Test using clean water. Do not attempt to repair or modify any damaged or broken parts of the sprayer.

Notes

- Before carrying out any maintenance on this sprayer, it is essential to depressurise the bottle by activating the pressure release valve.

BEFORE SPRAYING

- A. Make sure all nuts are screwed hand tight.
- B. This sprayer is made from many different types of plastic and although the liquid you wish to spray may be packed in plastic, this does not guarantee it will not damage the sprayer. When filling the sprayer ensure that the maximum fill level is not exceeded.
- C. Ensure that the pump is screwed into the bottle tightly.
- D. Operate the pressure release valve manually to ensure it is functioning correctly and able to move.
- E. Ensure the sprayer is upright, and ensure the "Max Fill" is not exceeded during use.

AFTER SPRAYING

- F. Operate the pressure release valve manually to ensure all pressure is released from the bottle.
- G. Unscrew the pump from the bottle. If the sprayer has been used with chemicals, discard any residual liquid safely, and in accordance with applicable laws and regulations.
Fill sprayer with clean water, reassemble, and spray until empty. Check that the nozzle is free from sediment, and if necessary repeat until the sprayer is clean.

MAINTENANCE

- H. The pump o ring seal should be lubricated to allow the sprayer to pump air efficiently. Apply silicon grease regularly to the pump o ring (A) and piston.
- I. The nozzle cap (B) and swirl grooves (C) should be kept clean and free of obstructions. The o ring seal should be lubricated to allow the spray pattern to be easily changed. Apply silicon grease regularly to the nozzle o ring seal (D).
- J. Keep the trigger clean, and free from build up of sediment and chemicals by regularly flushing after use, if necessary, remove and clean the shuttle in the trigger.
- K. To clean or replace the o ring seal in the dip tube, depressurise the bottle, unscrew the hose nut, and pull the dip tube assembly out.

Guarantee

- Hozelock guarantees this sprayer against any defect arising from faulty materials or workmanship for a period of 2 years from the date of purchase, provided that it has only been used in accordance with these instructions. The guarantee is limited to the repair or replacement of any defective or faulty item. Proof of purchase must be retained.
- Hozelock extended guarantee, above, covers the bottle and pump mechanism only. It specifically excludes: all O-rings & seals, the hose, and the lance assembly. These have a 12-month guarantee, are wearing parts and are available

Contact Details

Hozelock Limited
Midpoint Park, Birmingham. B76 1AB
Tel : +44 (0) 121 313 1122
Internet : www.hozelock.com
Email : info@hozelock.com

Troubleshooting

Issue	Problem	Solution
Weak or no spray	Sprayer will not pressurise	Ensure all connections are tight Check O-rings and seals are lubricated and show no signs of wear or damage – replace if required (see notes G, I & J)
	Obstruction	There could be a blockage in the nozzle, or the trigger or the outlet tube
Distorted Spray	Obstruction	There could be a blockage in the nozzle
Leaks	Build up of sediment or foreign matter on sealing surfaces	Check O-rings and seals are free from dirt – Clean or replace if required
	Worn or damaged O-rings / Washers	Check O-rings and seals are free from wear or damage – replace if required
Handle rises	Faulty non return valve (X)	This stops the compressed air in the container from escaping back into the pump If faulty the unlocked pump handle will rise when the container is pressurised. To remove the valve, lift the edge and pull (NB take care not to damage the sealing face of the barrel. Replace with a new valve by pushing firmly over the centre hole)
Unit will not function	Swelling of sealing rings or total blockage)	Check maintenance notes I

Spares & Accessories

	Description	Part No.
1	Complete Pump Assembly (Viton)	4098
2	Outlet & Long Dip Tube Assembly (Viton)	4101
3	Pressure Release Valve (Viton)	4102
4	1.5m Hose (PVC)	4099
5	Trigger Assembly (Viton)	4104
6	Strap	4110
7	Weedkiller Hood & Fan Spray	4112
8	Replacement O rings and Washer Kit & Silicone Grease (Viton)	4094
9	Replacement Nozzles Kit (jet & fan)	4103

F

VITON

Instructions & Avertissements

- Ce pulvérisateur est conçu pour être utilisé avec des produits de nettoyage, dégraissants, désinfectants et décapants

propriétaires.

- Toujours suivre les instructions des fabricants de produits chimiques figurant sur l'emballage, ainsi que les instructions suivantes.
- Vérifier auprès du fabricant du produit chimique que ce dernier peut être appliqué à l'aide d'un pulvérisateur.
- L'acide nitrique, l'acide acétique et l'acide propionique ne doivent être utilisés qu'à une concentration de 10 % maximum, les acides phosphorique et sulfurique à une concentration de 30 % maximum et l'hydroxyde de potassium et la soude caustique à une concentration de 20 % maximum.
- Lorsque d'autres produits sont utilisés, vérifier qu'ils ne sont pas nocifs pour le pulvérisateur, les personnes ou l'environnement.
- Hozelock peut fournir, à la demande, une liste des matériaux utilisés dans les composants du pulvérisateur.

NE CONVIENT PAS POUR:

- Les liquides combustibles avec un point d'éclair inférieur à 55° C
- Les acides et les lessives (sauf exceptions mentionnées ci-dessus)
- Les agents mouillants (tensioactifs)
- Les liquides visqueux ou gluants ou les liquides formant des résidus (colorants, graisses)
- Les liquides à des températures supérieures à 30° C



Toujours porter des vêtements de protection, des lunettes de sécurité, un masque facial et des gants.



Éviter de respirer les vaporisations du pulvérisateur.



Éviter tout contact des produits chimiques avec la peau.



Toujours travailler dans une zone bien ventilée.



Ne jamais vaporiser à proximité d'enfants, de personnes, d'animaux ou de plans d'eau.



Toujours se laver minutieusement les mains après utilisation, notamment avant de manger.



Toujours laver tout vêtement contaminé.



Demander l'avis d'un médecin en cas de contact avec les yeux ou d'apparition de tout symptôme après la pulvérisation.



Ne pas vaporiser à proximité d'aliments ou de zones de préparation alimentaire. Lors de la pulvérisation de cultures, prêter une attention particulière aux conseils du fabricant des produits chimiques concernant la durée après laquelle les cultures peuvent être consommées.



Pulvériser uniquement des solutions aqueuses légères, car des mélanges plus épais risquent de boucher l'embout.



Les produits chimiques en poudre peuvent être vaporisés s'ils sont totalement solubles dans l'eau. Si ce n'est pas le cas, ou si la solution a tendance à se déposer, le mélange peut tout de même être vaporisé en l'agitant sans cesse.



Si le produit à vaporiser contient des sédiments, filtrer le liquide lors du remplissage du pulvérisateur.



Ne pas surpressuriser le pulvérisateur, ni altérer le détendeur de pression. Le détendeur de pression est conçu pour libérer toute pression excessive. Il est donc important de ne pas l'altérer, ni de le forcer à rester fermé.



Ne pas laisser le pulvérisateur sous pression et/ou exposé à la lumière directe du soleil. La température de fonctionnement maximale de 30° C ne doit pas être

excédée.

Utilisation en hiver : Vidanger le liquide de tous les composants afin d'éviter tout endommagement par le gel.

Entretien régulier : Nettoyer régulièrement l'intégralité du pulvérisateur et appliquer la graisse silicone sur toutes les parties mobiles et les joints. Tester à l'eau claire. Ne pas essayer de réparer ou de modifier toute pièce endommagée ou défectueuse du pulvérisateur.

Notes

- Avant d'effectuer toute tâche de maintenance sur ce pulvérisateur, il est essentiel de dépressuriser la bouteille en activant le détendeur de pression.

Avant la vaporisation

- A. Vérifier que tous les écrous sont bien serrés.
- B. Ce pulvérisateur est composé de différents types de plastiques et, même si le liquide à pulvériser est conservé dans un conteneur en plastique, il n'est pas garanti qu'il n'endommagera pas le pulvérisateur. Lors du remplissage, veiller à ne pas dépasser le niveau de remplissage maximum.
- C. Vérifier que la pompe est bien vissée sur la bouteille.
- D. Activer manuellement le détendeur de pression pour vérifier son bon fonctionnement.
- E. Utiliser le pulvérisateur à la verticale et veiller à ne pas dépasser la limite de remplissage maximum pendant l'utilisation.

Après la vaporisation

- F. Activer manuellement le détendeur de pression pour s'assurer que toute la pression de la bouteille est bien libérée.
- G. Dévisser la pompe de la bouteille. Lorsque des produits chimiques ont été utilisés avec le pulvérisateur, éliminer tout liquide restant en prenant les précautions nécessaires et conformément aux législations et réglementations applicables. Remplir le pulvérisateur d'eau propre, le réassembler et vaporiser jusqu'à ce que la bouteille soit vide. Vérifier que l'embout n'est obstrué par aucun sédiment et répéter l'opération jusqu'à ce que le pulvérisateur soit propre, le cas échéant.

Entretien

- H. Le joint torique d'étanchéité de la pompe doit être lubrifié pour permettre un pompage efficace de l'air. Appliquer régulièrement de la graisse silicone sur le joint torique (A) et le piston.
- I. L'extrémité de l'embout (B) et les rainures (C) doivent toujours être propres et non obstruées. Le joint torique doit être lubrifié pour permettre de changer facilement le jet. Appliquer régulièrement de la graisse silicone sur le joint torique (D).
- J. S'assurer que la gâchette est propre et exempte de tout dépôt et résidu de produits chimiques en rinçant régulièrement le pulvérisateur après utilisation. Le cas échéant, démonter le mécanisme pour le nettoyer.
- K. Pour nettoyer ou remplacer le joint torique dans le tube plongeur, dépressuriser la bouteille, dévisser l'écrou du flexible et retirer le tube plongeur.

Garantie

- Hozelock garantit ce pulvérisateur contre tout défaut qui proviendrait d'un défaut de matériel ou de fabrication pendant une période de 2 ans à compter de la date de son achat, à condition qu'il ait été utilisé dans le respect des instructions indiquées ci-dessus. La garantie est limitée à la réparation ou au remplacement de tout article défectueux ou qui ne fonctionne pas correctement. La preuve d'achat doit être conservée.
- La prolongation de garantie d'Hozelock couvre seulement la bouteille et le mécanisme de la pompe. Elle exclut en particulier, tous les joints toriques & les autres joints, le tuyau et l'assemblage de la lance. Ces articles bénéficient d'une garantie de 12 mois et sont des pièces d'usure disponibles en tant que pièces de rechange chez votre détaillant ou directement chez Hozelock.

Nos coordonnées

www.hozelock.com

Dépistage des pannes

Problématique	Problème	Solution
Faible ou pas de pulvérisation	Le pulvérisateur ne se pressurise pas	S'assurer que tous les raccords sont bien serrés Vérifier que les joints toriques et les autres joints sont lubrifiés et ne présentent aucun signe de dommages ou d'usure, les remplacer si nécessaire. (voir les notes G, I & J)
	Obstruction	Il peut y avoir un blocage dans l'embout ou dans la gâchette ou dans le tube de sortie
La pulvérisation n'est pas droite	Obstruction	Il peut y avoir un blocage dans l'embout
Des fuites	Accumulation de sédiments ou de particules étrangères sur les surfaces de scellement	Vérifier que les joints toriques et les autres joints sont propres, les nettoyer ou les remplacer si nécessaire.
	Des joints toriques / joints usés ou abîmés	Vérifier que les joints toriques et les autres joints ne sont pas usés ou abîmés, les remplacer si nécessaire.
La poignée remonte	Clapet de non-retour défectueux (X)	Ceci empêche à l'air comprimé de retourner dans la pompe. En cas de défaut, la poignée de la pompe déverrouillée remontera, lorsque le conteneur est pressurisé. Pour retirer le clapet, soulever le bord et tirer (NB prendre soin de ne pas endommager la surface de scellement du cylindre. Remplacer avec un nouveau clapet en le poussant fermement sur le trou au centre
Fonctionnement impossible	Joints d'étanchéité dilatés ou blocage total	Vérifier d'après les conseils d'entretien F

Pièces de rechange & accessoires

	Description	Numéro de pièce
1	Assemblage de pompe complet (Viton)	4098
2	Assemblage de tube de sortie et immergé long (Viton)	4101
3	Clapet de décharge (Viton)	4102
4	Tuyau de 1,5m (PVC)	4099
6	Bretelle	4108
7	Cône de déshebant et pulvérisateur en éventail	4112
8	Kit de remplacement de joints toriques et de joints et graisse de Silicone (Viton)	4094
9	Kit de remplacement d'embouts (jet & éventail)	4103

NL

VITON

Aanwijzingen & waarschuwingen

- Deze spuit is bedoeld voor gebruik met geschikte reinigings-, ontvettings-, ontsmettings- en verwijderingsproducten.
- Volg naast onderstaande aanwijzingen ook altijd de aanwijzingen van de fabrikant op, op de verpakking van de chemicaliën.
- Vraag de chemicaliënfabrikant of het product kan worden aangebracht met behulp van een spuit.
- Salpeterzuur, azijnzuur en propionzuur mogen niet in een concentratie van meer dan 10% worden gebruikt, fosforzuur en zwavelzuur niet in een concentratie van meer dan 30% en kaliumhydroxide en caustische soda niet in een concentratie van meer dan 20%.
- Controleert u voordat u andere producten gebruikt of ze niet schadelijk zijn voor de spuit, voor de gezondheid of voor het milieu.
- Op verzoek kan Hozelock u een lijst toesturen van de materialen waaruit de onderdelen van de spuit bestaan.

NIET GESCHIKT VOOR

- Ontvlambare vloeistoffen met een vlampunt onder 55°C
- Zuren en logen (met uitzondering van bovengenoemde stoffen)
- Oppervlakte-actieve stoffen (tensiden)
- Viskeuze, kleverige of residuvormende vloeistoffen (verfstoffen, smeermiddelen)
- Vloeistoffen met een temperatuur boven de 30° C

 Draag altijd beschermende kleding, veiligheidsbril, stofmasker en handschoenen.

 Adem de spuitnevel niet in.

 Vermijd aanraking van de huid met de chemicaliën.

 Werk altijd in een goed geventileerde ruimte.

 Spuit nooit in de buurt van kinderen, mensen, dieren of

waterlopen.

 Was uw handen zorgvuldig na gebruik en vooral voor het eten.

 Was verontreinigde kleding altijd.

 Raadpleeg een arts als u het gespoten product in uw ogen krijgt of u klachten krijgt na het spuiten.

 Spuit niet in de buurt van levensmiddelen of ruimtes waar levensmiddelen verwerkt worden. Wanneer u gewassen bespuit, neem dan de door de fabrikant aangegeven periode in acht voor consumptie van het gewas.

 Spuit alleen dunne, waterige oplossingen; bij dikkere mengsels raakt de spuitmond verstopt.

 Poedervormige chemicaliën kunnen goed worden gespoten, als ze volledig oplosbaar zijn in water. Als ze dat niet zijn of als de oplossing bezinkt, lukt het spuiten alleen als het mengsel voortdurend in beweging wordt gehouden.

 Als het te spuiten product bezinksel bevat, zeef de vloeistof dan voor u het in de spuitfles doet.

 Zorg ervoor dat de druk in de fles niet te hoog is en kom niet aan de overdrukklep. De overdrukklep is bedoeld om overtollige druk te laten ontsnappen; pas hem niet aan en sluit hem niet met geweld af.

 Laat de spuit niet onder druk staan en/of stel hem niet bloot aan direct zonlicht. De maximale bedrijfstemperatuur van 30° C mag niet worden overschreden.

 Wintergebruik: maak alle onderdelen vrij van vloeistof om schade door bevrozing te voorkomen.

 Routineonderhoud: reinig regelmatig de hele spuit en breng siliconenvet aan op alle bewegende onderdelen en afdichtingen. Test de spuit met schoon water. Probeer beschadigde of gebroken onderdelen van de spuit niet zelf te repareren of aan te passen.

Opmerkingen

- Voor onderhoud van deze spuit moet de druk in de fles worden verlaagd met behulp van de overdrukklep.

Voor het spuiten

- A. Zorg ervoor dat alle moeren met de hand zijn vastgedraaid.
- B. Deze spuit is gemaakt van verschillende soorten kunststof. Zelfs als de te spuiten vloeistof in kunststof verpakt is, is dat geen garantie dat de vloeistof de spuit niet zal beschadigen. Vul de spuit nooit tot boven het maximale vulniveau.
- C. Zorg ervoor dat de pomp stevig in de fles is gedraaid.
- D. Bedien de overdrukklep met de hand om te controleren of hij goed functioneert en kan bewegen.
- E. Houd de spuit rechtop en zorg ervoor dat het maximale vulniveau niet wordt overschreden tijdens gebruik.

Na het spuiten

- F. Bedien de overdrukklep met de hand om ervoor te zorgen dat alle druk uit de fles ontsnapt.
- G. Draai de pomp uit de fles. Als de spuit met chemicaliën is gebruikt, voer eventueel resterend vloeistof dan veilig af, overeenkomstig de geldende wetten en voorschriften.
Vul de spuit met schoon water, zet hem weer in elkaar en spuit hem leeg. Controleer of de spuitmond geen bezinksel bevat en herhaal deze stap zo nodig tot de spuit leeg is.

Onderhoud

- H. De afdichtende O-ring van de pomp moet gesmeerd worden, zodat de spuit efficiënt lucht kan pompen. Breng regelmatig

siliconenvet aan op de O-ring (A) en de zuiger.

- I. De spuitmond(dop) (B) en spiraalgroeven (C) moeten schoon en open worden gehouden. De O-ring moet gesmeerd worden, zodat het spuitpatroon eenvoudig kan worden aangepast. Breng regelmatig siliconenvet aan op de O-ring van de spuitmond (D).
- J. Houd de pal schoon en vrij van bezinksel en chemicaliën door hem regelmatig af te spoelen na gebruik. Verwijder en reinig zo nodig de spoel in de pal.
- K. Als de O-ring in de pompbuis moet worden gereinigd of vervangen, verlaag dan de druk in de fles, draai de slangmoer los en trek de hele pompbuis eruit.

Garantie

- Hozelock waarborgt deze spuit tegen defecten die ontstaan door gebrekkelijk materiaal of vakmanschap voor een periode van 2 jaar na de aankoopdatum, op voorwaarde dat deze uitsluitend wordt gebruikt volgens deze instructies. De garantie is beperkt tot het repareren of vervangen van defecte of gebrekkige producten. U dient het aankoopbewijs te bewaren.
- De aanvullende garantie van Hozelock dekt alleen de fles en het pompmechanisme. Niet gedekt worden met name: alle O-ringen & afsluitingen, de slang en de sproeistang. Deze hebben 12 maanden garantie, zijn slijtende onderdelen en kunnen door uw leverancier of direct door Hozelock als reserveonderdelen worden geleverd.

Contactgegevens

www.hozelock.com

Reserveonderdelen & accessoires

	Beschrijving	Artikelnr.
1	Volledig pomphuis (Viton)	4098
2	Spuitbuis & lange aanzuigbuis (Viton)	4101
3	Ontluchtingsventiel (Viton)	4102
4	1,5 m slang (PVC)	4099
5	Complete sproeistang (Viton)	4104
6	Riem	4108
7	Onkruidverdelgerkap & waaierspuit	4112
8	Pakket reserve O-ringen en sluitringen & siliconenvet (Viton)	4094
9	Pakket reserve spuitmonden (straal & waaiër)	4103

Foutopsporing

Kwestie	Probleem	Oplossing
Weinig of geen nevel	Spuit komt niet onder druk te staan	Controleer of alle aansluitingen goed dicht zijn Controleer of O-ringen en afsluitingen gesmeerd zijn en geen tekenen vertonen van slijtage of schade, vervang deze indien nodig (zie opmerkingen G, I & J)
	Verstopping	Er kan een verstopping zitten in de spuitmond, de hendel of de spuitbuis

Kwestie	Probleem	Oplossing
De nevel is niet uniform	Verstopping	Er kan een verstopping zitten in de spuitmond
Lekkages	Ophoping van bezinksel of vreemd materiaal op sluitingen	Controleer of de O-ringen en afsluitingen schoon zijn; waar nodig schoonmaken of vervangen
	Versleten of beschadigde O-ringen / sluitringen	Controleer O-ringen en afsluitingen op tekenen van slijtage of schade, vervang deze indien nodig
Handvat komt omhoog	Defect terugslagventiel (X)	Deze zorgt ervoor dat de samengeperste lucht in de container niet terug kan stromen naar de pomp. Als deze defect is zal het handvat van de pomp omhoog komen als deze niet vergrendeld is en de container onder druk staat. Om het ventiel te verwijderen, de rand optillen en de voorzijde van het huis lostrekken (N.B. let op dat de afsluitende zijde van het huis niet wordt beschadigd). Plaats het nieuwe ventiel door deze goed vast te drukken op de centrale opening.
De drikspuit functioneert niet	Aanslag op de rubbers	Controleer onderhouds tip I

E
VITON

Instrucciones y avisos importantes

- Este pulverizador está diseñado para ser utilizado con productos patentados para la limpieza, desengrasado y desinfección, así como con productos decapantes.
- Siga siempre las instrucciones de los fabricantes de los productos químicos así como las instrucciones detalladas a continuación.
- Compruebe con el fabricante del producto químico que su producto puede aplicarse utilizando un pulverizador.
- Los ácidos nítrico, acético y propiónico deben ser utilizados únicamente en una concentración de hasta el 10%, los fosfóricos y sulfúricos en una concentración de hasta el 30%, y el hidróxido de potasio y la sosa cáustica en una concentración de hasta el 20%.















- Si van a utilizarse otros productos, asegúrese de que no serán perjudiciales para el pulverizador, las personas o el entorno.
- A petición, Hozelock le proporcionará un listado de los materiales utilizados en los componentes del pulverizador.

NO ADECUADO PARA:

- Líquidos combustibles con un punto de inflamación por debajo de los 55° C
- Ácidos y lejías (para ver excepciones consulte más arriba)
- Agentes humectantes (tensioactivos)
- Líquidos viscosos o pegajosos o líquidos que formen residuos (colorantes, grasas)
- Líquidos con temperaturas por encima de los 30° C



Lleve siempre ropa de protección, gafas, mascarilla facial y guantes.

-  Evite inhalar la niebla del pulverizador.
-  Evite el contacto de la piel con los productos químicos.
-  Trabaje siempre en un área bien ventilada.
-  No pulverice nunca cerca de niños, personas, animales o cuerpos acuosos.
-  Siempre lávese abundantemente las manos después de su utilización y especialmente antes de comer.
-  Lave siempre cualquier prenda contaminada.
-  Busque atención médica si el producto pulverizado entra en los ojos, o desarrolla cualquier síntoma tras el rociado.
-  No pulverice cerca de comida o de zonas donde se prepare comida. Cuando pulverice cultivos, preste especial atención a los consejos de los fabricantes de los productos químicos antes de que los cultivos puedan ser ingeridos.
-  Pulverice sólo soluciones acuosas, las mezclas espesas obstruirán la boquilla.
-  Los productos químicos en polvo pueden ser rociados si son completamente solubles en agua. Si no lo son, o la solución tiende a espesarse, el rociado sólo será efectivo si se agita la mezcla continuamente.
-  Si el material a rociar contiene sedimentos, drene el líquido en la botella del pulverizador.
-  No sobre-presurice ni manipule la botella con la válvula de liberación de presión. Ésta está diseñada para liberar el exceso de presión, no la obstruya ni la fuerce para cerrarla.
-  No deje el pulverizador presurizado y/o expuesto a la luz solar directa. La temperatura máxima de funcionamiento es de 30° C y no debe ser sobrepasada.
-  Uso en invierno – Drene el líquido de todas las piezas para evitar daños por congelación.
-  Mantenimiento de rutina – Limpie regularmente el pulverizador por completo, y aplique grasa de silicona a todas las piezas móviles y juntas. Pruébelo utilizando agua limpia. No intente reparar o modificar cualquier pieza dañada o rota del pulverizador.

Notas

- Antes de llevar a cabo cualquier mantenimiento en el pulverizador, es importante que despresurice la botella activando la válvula de liberación de presión.

Antes de pulverizar:

- A. Asegúrese de que todas las tuercas están bien enroscadas.
- B. Este pulverizador está fabricado con diferentes tipos de plásticos y, aunque el líquido a pulverizar pueda estar envasado en plástico, no es garantía de que no se pueda dañar el pulverizador. Cuando rellene el pulverizador, asegúrese de que no se sobrepase el nivel máximo de llenado.
- C. Asegúrese de que la bomba está enroscada fuertemente a la botella.
- D. Manipule con cuidado la válvula de liberación de presión para garantizar que funciona correctamente y puede moverse.
- E. Asegúrese de que el pulverizador está en posición vertical y que no se excede el 'Llenado Máximo' durante el uso.

Después de pulverizar:

- F. Manipule la válvula de liberación de presión manualmente para garantizar que se libera toda la presión de la botella.
- G. Desenrosque la bomba de la botella. Si el pulverizador ha sido utilizado con productos químicos, deseche de forma segura cualquier líquido residual, de acuerdo con las leyes y

normativas aplicables.

Llene el pulverizador con agua limpia, vuélvalo a montar y pulverice hasta vaciarlo. Compruebe que la boquilla no contiene sedimentos y, si fuera necesario, repita la operación hasta que el pulverizador quede limpio.

Procedimiento para el mantenimiento:

- H. La bomba o la junta anular ser lubricadas para permitir que el pulverizador bombee aire de manera eficiente. Aplique grasa de silicona regularmente a la bomba o a la junta anular (A) y al émbolo.
- I. La tapa de la boquilla (B) y los surcos circulares (C) deben mantenerse limpios y libres de obstrucciones. La junta anular debe ser lubricada para permitir un fácil cambio del patrón del pulverizador. Aplique grasa de silicona regularmente a la boquilla o a la junta anular (D).
- J. Mantenga limpio el gatillo y libre de acumulaciones de sedimentos y productos químicos enjuagándolo después de su uso y, si fuera necesario, retire y limpie el obturador del gatillo.
- K. Para limpiar o sustituir la junta anular del tubo de inmersión, despresurice la botella, desenrosque la tuerca del tubo flexible, y tire del conjunto del tubo para sacarlo.

Garantía

- Hozelock garantiza este pulverizador contra cualquier defecto que se produzca a consecuencia de fallos de materiales o de fabricación, por un periodo de 2 años a partir de la fecha de adquisición del producto, con tal que se haya usado de acuerdo con estas instrucciones. La garantía se limita a la reparación o cambio de elementos defectuosos o con algún fallo. Es imprescindible conservar la factura de compra.
- La garantía ampliada de Hozelock cubre solamente el depósito y el mecanismo de la bomba. Excluye específicamente todos los anillos tóricos y juntas, la manguera y el conjunto de la lanceta, los cuales cuentan con una garantía de 12 meses, son piezas sujetas al desgaste, y se ofrecen como piezas de repuesto que se pueden obtener del detallista o directamente de Hozelock.

Detalles de contacto

www.hozelock.com

Piezas de repuesto y accesorios

	Descripción	Número de pieza.
1	Conjunto completo de la bomba (Viton)	4098
2	Conjunto de salida y tubo de desfogue (Viton)	4101
3	Válvula de alivio de presión (Viton)	4102
4	Manguera de 1,5 m (PVC)	4099
5	Conjunto completo de lanceta (Viton)	4104
6	Correa	4108
7	Protector para herbicida y rociado de abanico	4112
8	Anillos tóricos y arandelas de repuesto y grasa de silicona (Viton)	4094
9	Boquillas de repuesto (chorro y abanico)	4103

Identificación de problemas

Problema	Causa	Remedio
Rociado débil, o no funciona el rociado	Falta de presión del pulverizador	Todas las conexiones deberían estar bien ajustadas Revise los anillos tóricos y juntas para constatar que tengan lubricación, y no se hayan desgastado ni dañado. Cambiarlos en caso necesario (ver las notas G, I & J)
	Obstrucción	Es posible que se haya tapado la boquilla, o el gatillo o el tubo de salida
Rociado distorsionado	Obstrucción	Es posible que se haya tapado la boquilla
Escapes	Acumulación de depósitos u otra materia extraña en la superficie de las juntas	Revise los anillos tóricos para comprobar que estén limpios. Limpiarlos o cambiarlos si es necesario.
	Anillos tóricos/arandelas desgastados o dañados	Compruebe que los anillos tóricos y juntas no estén desgastados ni dañados. Cambiarlos si es necesario
Se levanta la palanca	Fallo de válvula anti-retorno (X)	Impide que el aire comprimido del recipiente vuelva a la bomba. Si está defectuosa, al presurizar el recipiente, se levantará la palanca de la bomba cuando no está trancada. Para sacar la válvula, levántela por la orilla, tirando de ella. (NB: tener cuidado de no dañar la cara de sellado del tambor. Cambiar por una válvula nueva, empujándola firmemente sobre el orificio del medio.
La unidad no funciona	Los anillos de cierre están hinchados, u obstruidos totalmente	Revise I en "consejos para mantenimiento"

5

VITON

Instruktioner & Varningar

- Denna spruta är avsedd för att användas med produkter för fastighetsrengöring, avfettning, desinficering och avskrapning.
- Följ alltid de råd kemikalietylverkaren ger på förpackningen likväl som de instruktioner som ges nedan.
- Kontrollera med kemikalietylverkaren att deras produkt kan användas med en spruta.
- Salpetersyra, ättiksyra och propansyra får endast användas i en koncentration på upp till 10 %, fosforsyra och svavelsyra i en koncentration på upp till 30 %, och kaliumhydroxid och kaustiksoda i en koncentration på upp till 20 %.
- Om andra produkter ska användas, kontrollera att de inte kan skada sprutan, andra människor eller miljön.
- Vid förfrågan kan Hozelock tillhandahålla en lista på de material som används i sprutans komponenter.

INTE LÄMPLIG FÖR:

- Lättantändliga vätskor med en antändningstemperatur under 55° C
- Syror och lut (se undantag ovan)
- Vätemedel (tensider)
- Trögflytande eller klibbiga vätskor eller vätskor som bildar rester (färgämnen, fetter)
- Vätskor med temperaturer över 30° C



Bär alltid skyddskläder, skyddsglasögon, ansiktsmask och handskar.



Undvik att andas in sprutångor.



Undvik hudkontakt med kemikalierna.



Arbeta alltid i välventilerade områden.



Spruta aldrig nära barn, andra människor, djur eller vatten.



Tvätta alltid händerna noggrant efter användning och särskilt innan du äter.



Tvätta alltid förorenade kläder.



Uppsök läkare om du får sprutämne i ögonen eller om du uppvisar några symptom efter att du sprutat.



Spruta inte nära mat eller områden där man förbereder mat. När du sprutar grödor bör du vara särskilt uppmärksam på kemikalietylverkarens råd för hur lång tid det bör gå innan man kan äta grödnorna.



Spruta endast tunna vattenlösningar. Tjockare blandningar täpper till munstycket.



Pulverkemikalier kan sprutas om de är helt vattenlösliga. Om de inte är det, eller om lösningen har en tendens att lägga sig på botten, kan man fortfarande spruta dem om man kontinuerligt skakar behållaren.



Om det ämne som ska sprutas innehåller bottensatser kan man filtrera vätskan när den hålls i sprutflaskan.



Utsätt inte flaskan för övertryck och ändra inte tryckventilen. Tryckventilen är utformad för att släppa ut övertryck. Försök inte ändra den eller tvinga den att förbli stängd.



Låt inte sprutan stå under tryck och/eller utsatt för direkt solljus. Den maximala arbetstemperaturen på 30° C får inte

överskridas.



Under vintern – Töm alla delar på vätska för att förhindra frysskador.



Fortlöpande underhåll – Rengör regelbundet hela sprutan och smörj alla rörliga delar och försinglingar med silikonfett. Testa med rent vatten. Försök inte reparera eller modifiera någon skadad eller trasig del i sprutan.

Kommentarer

- Innan något underhåll utförs på denna spruta är det viktigt att minska trycket i flaskan genom att aktivera tryckventilen.

Innan du sprutar:

- Kontrollera att alla muttrar är spända.
- Denna spruta är tillverkad med många olika typer av plaster och även om vätskan du vill spruta kan vara i en plastförpackning är detta inte en garanti att vätskan inte kan skada sprutan. När du fyller sprutan, kontrollera att du inte överskrider maxnivån.
- Kontrollera att pumpen är ordentligt fastskruvad i flaskan.
- Hantera tryckventilen manuellt för att se till att den fungerar korrekt och kan röra sig.
- Kontrollera att sprutan står upprätt och se till att maxnivån för vätskan inte överskrider under användningen.

Efter att du sprutat:

- Hantera tryckventilen manuellt för att se till att allt tryck i flaskan släpps ut.
 - Skruva loss pumpen från flaskan. Om sprutan har använts med kemikalier, kassera eventuella rester på ett säkert sätt och i enlighet med tillämpliga lagar och föreskrifter.
- Fyll sprutan med rent vatten, sätt ihop enheten igen och spruta tills flaskan är helt tömd. Kontrollera att munstycket inte har några avlagringar och upprepa vid behov tills sprutan är ren.

Underhåll

- Pumpens o-ringspackningen bör smörjas för att sprutan ska kunna pumpa luft effektivt. Smörj pumpens o-ring (A) och kolven regelbundet med silikonfett.
- Munstyckets skydd (B) och virvelspår (C) bör hållas rena och fria från hinder. O-ringspackningen bör smörjas för att man lätt ska kunna ändra sprutmönster. Smörj regelbundet munstyckets o-ringspackning (D) med silikonfett.
- Håll avtryckaren ren och fri från avlagringar och kemikalier genom att regelbundet spola igenom den efter användning, och vid behov avlägsna och rengör utlösaren i avtryckaren.
- För att rengöra eller ersätta o-ringspackningen i doppröret, minska trycket i flaskan, skruva loss slangmuttern och drag ut dopprörsenheten.

Garanti

- Hozelock garanterar att denna spruta mot varje defekt uppstånden från defekter i material eller utförande under en period om 2 år från inköpet, förutsatt att den endast använts i enlighet med dessa instruktioner. Garantin är begränsad till reparation eller utbyte av den defekta delen. Bevis på köp måste sparas.
- Hozelock utökade garanti täcker endast flaska och pumpmekanism. Den utesluter specifikt: alla o-ringar & packningar, slang och lans. Dessa har en 12 månaders garanti, är slitdelar och finns att få som reservdelar från återförsäljaren eller från Hozelock direkt.

Kontaktuppgifter

www.hozelock.com

Felsökning

Ämne	Problem	Lösning
Svag eller utebliven spray	Sprutan kan inte trycksättas	Säkerställ att alla anslutningar är åtdragna Kontrollera att o-ringar och packningar är smorda och utan tecken på skador eller slitage, byt vid behov (se G, I & J)
	Hinder	Det kan finnas ett en blockering i munstycket, avtryckaren eller utloppsröret
Stört spraymönster	Hinder	Det kan finnas en igensättning i munstycket
Läckage	Ansamling av sediment eller främmande föremål på tätningsytorna	Kontrollera att o-ringar och packningar är fria från smuts. Rengör/byt efter behov
	Slitna eller skadade o-ringar/packningar	Kontrollera att o-ringar och packningar är fria från slitage eller skador, byt efter behov
Handtaget stiger	Defekt envägsventil (X)	Denna hindrar att tryckluften i behållaren läcker tillbaka till pumpen. Om defekt kommer det olästa pumphandtaget att stiga när behållaren trycksätts. Demontera ventilen genom att lyfta dess kant och dra (OBS, var noga med att inte skada loppets tätningsytor). Byt till en ny ventil genom att trycka hårt över centrumhålet.
Handventilen fungerar inte	Deformerad O-ring eller helt igentäppt ventil	Se skötselanv. I

Reservdelar & tillbehör











	Beskrivning	Katalognummer
1	Komplett pump (Viton)	4096
2	Utlopp & långt dopprör (Viton)	4101
3	Vattentrycksavlastningsventil (Viton)	4102
4	1, 5m grå slang (PVC)	4099
5	Komplett lans (Viton)	4104
6	Band	4108
7	Skyddshuva och fläkt	4112
8	Utbytessats med o-ringar, brickor & silikonfett (Viton)	4092
9	Utbytessats med munstycken (stråle & fläkt)	4103





Anleitung & Warnhinweise

- Dieser Sprüher wurde für die Verwendung mit firmeneigenen Reinigungs-, Entfettungs-, Desinfektions- und Abtragungsprodukten entwickelt.
- Befolgen Sie bitte die Gebrauchsanleitung auf der Verpackung der chemischen Hersteller sowie folgende Anweisungen.
- Überprüfen Sie bitte, ob die Produkte der chemischen Hersteller mit einem Sprüher verwendet werden können.
- Salpetersäure, Essigsäure (Ethansäure) und Propansäure (Propionsäure) dürfen nur in einer Konzentration von bis zu 10 %, Phosphorsäure und Schwefelsäure dürfen nur in einer Konzentration von bis zu 30 % sowie Kaliumhydroxid und Natronlauge dürfen nur in einer Konzentration von bis zu 20 % verwendet werden.
- Wenn andere Produkte verwendet werden sollen, stellen Sie sicher, dass sie den Sprüher nicht beschädigen, und dass sie die Gesundheit des Menschen und die Umwelt nicht gefährden.
- Auf Anfrage stellt Ihnen Hozelock eine Liste von den in den Komponenten des Sprüher verwendeten Materialien zur Verfügung.

NICHT GEEIGNET FÜR:

- Brennbare Flüssigkeiten mit einem Flammpunkt unter 55° C
- Säuren und Laugen (Ausnahmen siehe oben)
- Netzmittel (Tenside)
- Hochviskose und klebrige Flüssigkeiten oder Flüssigkeiten, die Rückstände (Farbstoffe, Fette) bilden
- Flüssigkeiten mit Temperaturen über 30° C

-  Tragen Sie stets eine Schutzkleidung, eine Schutzbrille, einen Mundschutz und Handschuhe.
-  Vermeiden Sie das Einatmen von Sprühnebel.
-  Vermeiden Sie den Hautkontakt mit Chemikalien.
-  Arbeiten Sie immer in einem gut belüfteten Bereich.
-  Sprühen Sie niemals in der Nähe von Kindern, Menschen, Tieren oder Gewässern.
-  Waschen Sie nach der Verwendung stets gründlich Ihre Hände, vor allem vor dem Essen.
-  Waschen Sie immer kontaminierte Kleidung.
-  Suchen Sie einen Arzt auf, wenn Sprühnebel in Ihre Augen gelangt ist, oder wenn bei Ihnen nach dem Sprühen irgendwelche Symptome auftreten.
-  Sprühen Sie nicht in der Nähe von Lebensmitteln oder in Bereichen zur Lebensmittelzubereitung. Beim Besprühen des Ernteguts legen Sie rechtzeitig ein besonderes Augenmerk auf die Anweisung des Herstellers, bevor das Erntegut verzehrt werden kann.
-  Sprühen Sie nur wässrige Lösungen, dickere Mischungen können die Spritzdüse verstopfen.
-  Pulverisierte Chemikalien können problemlos verwendet werden, wenn sie sich in Wasser vollständig auflösen. Wenn sich die Chemikalien nicht auflösen, oder die Lösung dazu neigt, sich abzusetzen, kann das Sprühen durch ständiges Rühren der Mischung dennoch erfolgreich sein.

-  Wenn das für das Sprühen verwendete Material Sedimente enthält, sieben Sie die Flüssigkeit in die Sprühflasche.
-  Üben Sie keinen übermäßigen Druck auf die Flasche aus, und basteln Sie nicht am Druckentlastungsventil herum. Das Druckentlastungsventil wurde zum Ablassen des Überdrucks entwickelt; Sie dürfen damit auf keinen Fall herumhantieren, damit es verschlossen bleibt.
-  Sie dürfen den Sprüher nicht unter Druck stehen lassen und / oder direkter Sonneneinstrahlung aussetzen. Die maximale Betriebstemperatur von 30° C darf nicht überschritten werden.
-  Verwendung im Winter – Lassen Sie die Flüssigkeit zur Vermeidung von Frostschäden vollständig ablaufen.
-  Routinewartung – Reinigen Sie den gesamten Sprüher regelmäßig und fetten Sie alle beweglichen Teile und Dichtungen mit Silikonfett ein. Testen Sie mit sauberem Wasser. Versuchen Sie nicht beschädigte oder kaputte Teile des Sprüher zu reparieren oder zu modifizieren.

Hinweise

- Vor der Durchführung von Wartungsarbeiten auf diesem Sprüher müssen Sie den Druck aus der Flasche unbedingt durch Betätigung des Druckentlastungsventils ablassen.

Vor dem Sprühen

- A. Stellen Sie sicher, dass alle Muttern handfest verschraubt sind.
- B. Dieser Sprüher wurde aus unterschiedlichen Kunststoffen hergestellt, und obwohl die von Ihnen zu sprühende Flüssigkeit wahrscheinlich in Kunststoff verpackt ist, kann dies nicht garantieren, dass der Sprüher nicht beschädigt werden kann. Beim Füllen des Sprüher, stellen Sie sicher, dass der maximale Füllstand nicht überschritten wird.
- C. Stellen Sie sicher, dass die Pumpe fest in die Flasche eingeschraubt ist.
- D. Betätigen Sie das Druckentlastungsventil mit der Hand, um zu sichern, dass es ordnungsgemäß funktioniert und sich bewegen kann.
- E. Stellen Sie sicher, dass sich der Sprüher in einer aufrechten Position befindet und stellen Sie sicher, dass der maximale Füllstand ‚Max Fill‘ bei der Verwendung nicht überschritten wird.

Nach dem Sprühen

- F. Betätigen Sie das Druckentlastungsventil mit der Hand, um zu sichern, dass der Druck vollständig aus der Flasche abgelassen wurde.
 - G. Schrauben Sie die Pumpe von der Flasche ab. Wenn der Sprüher mit Chemikalien verwendet wurde, entfernen Sie die Restflüssigkeit sicher und in Übereinstimmung mit den geltenden Gesetzen und Vorschriften.
- Füllen Sie den Sprüher mit sauberem Wasser, bauen Sie ihn wieder zusammen und sprühen Sie solange, bis er leer ist. Überprüfen Sie, ob die Spritzdüse frei von Sedimenten ist, und wiederholen Sie diesen Schritt bei Bedarf, bis der Sprüher sauber ist.

Instandhaltungsverfahren

- H. Der O-Dichtring der Pumpe sollte eingefettet werden, damit der Sprüher Luft effektiv pumpen kann. Fetten Sie den O-Dichtring (A) und den Kolben der Pumpe regelmäßig mit Silikonfett ein.
- I. Die Spritzdüsenkappe (B) und die Drallrillen (C) sollten sauber und frei von Hindernissen gehalten werden. Der O-Dichtring sollte eingefettet werden, damit die Sprühbilder leicht geändert werden können. Fetten Sie die Spritzdüse und den O-Dichtring (D) regelmäßig mit Silikonfett ein.
- J. Halten Sie den Trigger sauber und frei von Sedimenten und Chemikalien, indem Sie ihn nach dem Gebrauch regelmäßig spülen, und bei Bedarf das Wechselventil im Trigger entfernen und reinigen.
- K. Reinigen und ersetzen Sie den O-Dichtring im Tauchrohr, lassen Sie den Druck aus der Flasche, schrauben Sie die Schlauchmutter ab und ziehen Sie die Tauchrohreinheit heraus.

Garantie

- Hozelock gibt für dieses Sprüherät eine Garantie von 2 Jahren ab Kaufdatum für Mängel aufgrund von fehlerhaften Materialien oder Verarbeitung, vorausgesetzt bei der Verwendung des Geräts wurde stets diese Anleitung befolgt. Die Garantie ist auf die Reparatur oder den Ersatz von defekten oder fehlerhaften Teilen beschränkt. Zur Inanspruchnahme von Garantieleistungen ist die Vorlage des Kaufbelegs erforderlich.
- Hozelocks erweiterte Garantie bezieht sich nur auf die Flasche und den Pumpenmechanismus. Ausgeschlossen sind insbesondere: Alle O-Ringe & Dichtungen, der Schlauch und die Sprühhilfen-Baugruppe, für die eine 12-monatige Garantie gilt. Diese Verschleißteile sind als Ersatzteile vom Händler oder von Hozelock direkt erhältlich.

Kontakt details

www.hozelock.com

Störungsbehebung

Problem	Ursache	Lösung
Wenig oder kein Spray	Sprüherät baut nicht genug Druck auf	Prüfen, ob alle Anschlüsse dicht sind Prüfen, ob O-Ringe und Dichtungen geschmiert sind und keine Anzeichen von Verschleiß oder Beschädigung aufweisen, ggf. austauschen (siehe Hinweis G, I & J).
	Blockierung	Es könnte eine Blockierung der Düse, des Pumphebels oder des Auslassrohrs vorliegen.
Fehlerhaftes Sprühbild	Blockierung	Es könnte eine Blockierung der Düse vorliegen.
Undichtheit	Ansammlung von Ablagerungen oder Fremdstoffen auf Dichtflächen.	Prüfen, ob O-Ringe und Dichtungen frei von Schmutz sind, ggf. reinigen oder austauschen.
	Abgenutzte oder beschädigte O-Ringe / Dichtungsringe.	O-Ringe und Dichtungen auf Abnutzung oder Beschädigung prüfen, ggf. austauschen.
Hebel bewegt sich nach oben.	Defektes Rückschlagventil.	Dies hindert das Zurückströmen der Druckluft vom Behälter in die Pumpe. Bei einem defekten Rückschlagventil bewegt sich der nicht gesicherte Pumphebel nach oben, wenn der Behälter unter Druck steht. Zum Herausnehmen des Ventils die Kante anheben und ziehen (Hinweis: Darauf achten nicht die Dichtfläche des Zylinders zu beschädigen). Das Ventil entfernen, neues Ventil einsetzen und unter festem Druck in die Mittelöffnung einbauen.
Aggregat funktioniert nicht	Dichtungsringe sind aufgequollen oder stark verschmutzt	Siehe Wartungshinweis I

Ersatzteile & Zubehör

	Beschreibung	Teilenummer
1	Komplette Pumpenbaugruppe (Viton)	4096
2	Auslassrohr und langes Sprühhrohr (Viton)	4101
3	Druckablassventil (Viton)	4102
4	1,5 m grauer Schlauch (PVC)	4099
5	Komplette Sprühhilfen-Baugruppe (Viton)	4104
6	Gurt	4108
7	Unkrautvernichtungsmittel-Sprühschirm & Fächerspray	4112
8	Ersatz O-Ring- und Dichtungsring-Kit & Silikonfett (Viton)	4092
9	Ersatzdüsen-Kit (Strahldüse & Fächerdüse)	4103

N
VITON

Veiledning og advarsler

- Denne sprøyten er ment for bruk i rutinemessig rengjøring, avfetting, desinfisering og avdrivning av produkter.
- Følg alltid de kjemiske produsentenes pakkeinstruksjoner og instruksjonene som er oppført nedenfor.
- Hør med den kjemiske produsenten om produktet deres kan påføres med en sprøyte.
- Salpetersyre, eddiksyre og propionsyre må kun brukes i en konsentrasjon på opptil 10 %, fosfor- og svovelsyre i en konsentrasjon på opptil 30 %, og kaliumhydroksid og kaustisk soda i en konsentrasjon på opptil 20 %.
- Hvis andre produkter skal brukes, påse at de ikke vil skade sprøyten, mennesker eller miljøet.
- Hozelock gir deg en liste over materialer som brukes i sprøytens komponenter på forespørsel.

IKKE EGNET FOR:

- brennbare væsker med et flammepunkt under 55 °C
- syrer og lut (se ovenfor for unntak)
- fuktemidler (tensider)
- viskose eller klebrige væsker, eller væsker som former reststoffer (farger, fett)
- væske med temperatur over 30 °C

⚠ Bruk alltid verneklær, vernebriller, ansiktsmaske og hansker.

⚠ Unngå innånding av sprøytetåke.

⚠ Unngå at kjemikalier kommer i direkte kontakt med huden.

⚠ Utfør alltid arbeidet i et godt ventilert område.

⚠ Ikke sprøyt i nærheten av barn, mennesker, dyr eller vannmasser.

⚠ Vask alltid hendene grundig etter bruk, og spesielt før du skal spise.

⚠ Vask alltid kontaminerte klær.

 Ta kontakt med lege hvis sprøyetetåke kommer inn i øynene, eller du utvikler eventuelle symptomer etter sprøyting.

 Ikke sprøyt i nærheten av mat eller områder hvor mat blir tilberedt. Ved sprøyting av avlinger, vær spesielt oppmerksom på den kjemiske produsentens råd om tidsperiode etter sprøyting før avlingen kan spises.

 Sprøyt kun tynne vannløsninger, tykkere blandinger vil tette dysen.

 Pulverkjemikalier kan sprøytes hvis de er fullstendig vannløselige. Hvis de ikke er det, eller løsningen har en tendens til å falle til bunnen, kan sprøyting likevel være vellykket hvis blandingen ristes kontinuerlig.

 Hvis materialet som skal sprøytes inneholder sedimenter, sil væsken over i sprøyteflasken.

 Ikke sett for mye trykk i flasken, eller tukle med trykkavlastningsventilen. Trykkavlastningsventilen er laget for å avlaste overskytende trykk: Ikke tukle med den, og ikke tving den til å forbli stengt.

 Ikke etterlat sprøyten under trykk og/eller eksponert for direkte sollys. Maksimum arbeidstemperatur på 30 °C må ikke overskrides.

 Vinterbruk – Tapp væske fra alle deler for å hindre frostskaide.

 Rutinemessig vedlikehold – Rengjør hele sprøyten jevnlig, og påfør silikonfett på alle bevegelige deler og forseglinger. Test den med rent vann. Ikke prøv å reparere eller endre noen skadede eller ødelagte sprøytedeler.

Noter

- Før du utfører vedlikehold på denne sprøyten, må du frigjøre trykket i flasken ved å aktivere trykkavlastningsventilen.

Før sprøyting

- Påse at alle muttere er håndstrammet.
- Denne sprøyten er laget av mange ulike plasttyper, og selv om væsken du vil sprøyte er pakket i plast, garanterer ikke dette at sprøyten ikke blir skadet. Når du fyller sprøyten, påse at maksimum påfyllingsnivå ikke er overskredet.
- Påse at pumpen er skrudd godt inn i flasken.
- Betjen trykkavlastningsventilen manuelt for å påse at den fungerer korrekt, og kan bevege seg.
- Påse at sprøyten er i oppreist stilling, og at Max Fill (maks. påfylling) ikke er overskredet ved bruk.

Etter sprøyting

- Betjen trykkavlastningsventilen manuelt for å påse at alt trykket i flasken er frigjort.
- Skru pumpen av flasken. Hvis sprøyten har blitt brukt med kjemikalier, avhend eventuell resterende væske trygt og ifølge gjeldende lover og regler.

Fyll sprøyten med rent vann, monter på nytt, og sprøyt til den er tom. Kontroller at dysen er fri for sedimenter, og gjenta om nødvendig til sprøyten er ren.

Vedlikeholdsprosedyre

- Pumpens o-ringforsegling må smøres for at sprøyten skal pumpe luft effektivt. Påfør silikonfett på pumpens o-ring (A) og stempel med jevne mellomrom.
- Dyseheten (B) og virvelsporene (C) skal holdes rene og frie for hindringer. O-ringens forsegling må smøres for å gjøre det enkelt å endre sprøytemonsteret. Påfør silikonfett jevnlig på dysens o-ringforsegling (D).
- Hold utløseren ren, og fri fra oppbygging av sedimenter og kjemikalier ved skylling etter hver bruk. Fjern om nødvendig vekselventilen i utløseren og rengjør den.
- For å rengjøre eller erstatte o-ringforseglingen i dyppeslangen,

avlast flasken for trykk, skru av slangemutteren og dra ut dyppeslangeenheten.

Garanti

- Hozelock garanterer denne hagesprøyten mot defekter som skyldes feil materialer eller utførelse i en periode på 2 år fra kjøpsdato, under forutsetning av at den bare har vært brukt i overensstemmelse med denne bruksanvisningen. Garantien begrenses til reparasjon eller erstatning av artikler med defekt eller feil. Ta vare på kvitteringen.
- Hozelock forlengede garanti dekker bare flaske- og pumpe mekanismen. Den omfatter altså ikke: alle O-ringer og tetninger, slange samt lansemontasje. Disse har en 12 måneders garanti, er slitededler og kan kjøpes som reservedeler fra forhandler eller direkte fra Hozelock.

Kontakt detaljer

www.hozelock.com

Feilsøking

Sak	Problem	Løsning
Svak eller ingen spray	Sprøyten får ikke noe trykk	Sørg for at alle koblinger er strammet til Sjekk at O-ringer og tetninger er smurt og ikke later til å være slitte eller defekte, skift ut om nødvendig (se note G, I og J)
	Obstruksjon	Det kan være en blokkering i strålespissen, i utløseren eller i utlørsrøret
Skjev spray	Obstruksjon	Det kan være en blokkering i strålespissen
Lekkasje	Opphoping av bunnfall eller fremmedlegem er på tetningsflatene	Sjekk at O-ringer og tetninger er fri for smuss. Vask eller skift ut om nødvendig
	Slitte eller skadede O-ringer/skiver	Sjekk at O-ringer er fri for slitasje eller skade, skift ut om nødvendig
Håndtaket hever seg	Defekt tilbakeslagsventil (X)	Den gjør at trykkluften i beholderen ikke kan strømme tilbake til pumpen igjen. Hvis den er defekt, vil det frigjorte pumpehåndtaket heve seg når beholderen settes under trykk. Ventilen tas ut ved å løfte kanten og trekke. (NB: Vær varsom, ellers kan tetningsflaten på trommelen bli skadd). Sett inn ny ventil som skyves godt over hullet i midten.
Kranen vil ikke fungere	Oppsvulmede pakninger eller total blokkering	Sjekk vedlikehold pkt. I

Reservedeler og tilbehør

	Beskrivelse	Dele-nummer
1	Komplett pumpemontasje (Viton)	4098
2	Utløp og langt dypperør, montasje (Viton)	4101
3	Trykkavlastningsventil (Viton)	4102
4	1,5 m grå slange (PVC)	4099
5	Komplett lansemontasje (Viton)	4104
6	Stropp	4108
7	Skjerm og viftespray til ugressmiddel	4112
8	Sett med O-ringar og skiver samt silikonsmøring (Viton)	4094
9	Sett med munnstykker (stråle og vifte)	4103

FIN

VITON

Ohjeet ja varoitukset

- Tämä ruisku on tarkoitettu käytettäväksi patentoitujen puhdistus-, rasvanpoisto-, desinfiointi- ja pinnoitteenpoistotuotteiden kanssa.
- Noudata aina pakkauksessa olevia kemikaalin valmistajan ohjeita sekä seuraavassa mainittuja ohjeita.
- Tarkista kemikaalin valmistajalta, että kyseistä tuotetta voidaan käyttää ruiskulla.
- Typpi-, etikka- ja propionihappoa saa käyttää vain enintään 10 %:n konsentraatioina, fosfori- ja rikkihappoa enintään 30 %:n konsentraatioina ja kaliumhydroksidia ja lipeäkiveä enintään 20 %:n konsentraatioina.
- Jos käytät muita tuotteita, varmista, etteivät ne ole haitallisia ruiskulle, ihmisille tai ympäristölle.
- Pyydettyessä Hozelock antaa luettelon aineista, joita on käytetty ruiskun osissa.

EI SOVELLU SEURAAVIIN:

- Palavat nesteet, joiden leimahduspiste on alle 55 °C
- Hapot ja lipeät (katso edellä mainitut poikkeukset)
- Kostutusaineet (tensidit)
- Sakeat tai tahmeat nesteet tai jäänteitä muodostavat nesteet (väriaineet, rasvat)
- Nesteet, joiden lämpötila on yli 30 °C

 Käytä aina suojavaatetusta, suojalaseja, kasvomaskia ja suojakäsineitä.

 Vältä sumutteen hengittämistä.

 Estä kemikaaleja pääsemästä iholle.

 Työskentele hyvin tuulettamalla alueella.

 Älä koskaan ruiskuta lasten, muiden ihmisten, eläinten tai vesistöjen lähellä.

 Pese aina kädet perusteellisesti käytön jälkeen ja etenkin

ennen ruokailua.

 Pese kaikki likaantuneet vaatteet.

 Hakeudu lääkärin hoitoon, jos suihkuttetta joutuu silmiisi tai jos sinulle tulee oireita ruiskutuksen jälkeen.

 Älä ruiskuta ruokien tai ruoanvalmistuspaikkojen lähellä. Kun ruiskutat satoa, pane huolellisesti merkille kemikaalinvalmistajan ohjeet siitä, kuinka kauan tulee odottaa, ennen kuin satoa voidaan syödä.

 Ruiskuta vain ohuita vesiliuoksia, paksummat seokset tukkivat suuttimen.

 Kuivakemikaaleja voidaan ruiskuttaa hyvin, jos ne liukenevat kokonaan veteen. Jos näin ei ole tai jos liuos sakkautuu, ruiskuttaminen onnistuu silti, jos seosta sekoitetaan jatkuvasti.

 Jos ruiskutettavassa aineessa on sakkaa, suodata neste ruiskupulloon.

 Älä paineista ruiskupulloa liikaa äläkä peukalo paineenalennusventtiiliä. Paineenalennusventtiili on tarkoitettu ylimääräisen paineen vapauttamiseen; älä yritä muuttaa sen toimintoa tai pitää sitä väkisin kiinni.

 Älä jätä ruiskua paineenalaiseksi ja/tai alttiiksi suoralle auringonvalolle. Ylintä työskentelylämpötilaa (30 °C) ei saa ylittää.

 Käyttö talvella – valuta neste ulos kaikista osista jääytymisen aiheuttamien vaurioiden estämiseksi.

 Säännöllinen huolto – puhdista koko ruisku säännöllisesti ja levitä silikonirasvaa kaikkiin liikkuviin osiin ja tiivisteisiin. Testaa puhtaalla vedellä. Älä yritä korjata tai muuntaa ruiskun vaurioituneita tai rikkiinisiä osia.

Huomautuksia

- Ennen kuin ruiskua huolletaan, on tärkeää poistaa pullosta paine käyttämällä paineenalennusventtiiliä.

Ennen suihkuttamista

- A. Varmista, että kaikki mutterit on kiristetty mahdollisimman tiukalle käsin.
- B. Ruisku on valmistettu monista eri muovityypeistä, ja vaikka neste, jota haluat ruiskuttaa, ehkä toimitettiin muoviasiassa, se voi silti vaurioittaa ruiskua. Varmista, ettei ruiskun enimmäistötasoä ylitetä.
- C. Varmista, että pumppu on kierretty tiukasti pulloon kiinni.
- D. Käytä paineenalennusventtiiliä käsin sen oikean toiminnan ja liikkuvuuden varmistamiseksi.
- E. Varmista, että ruisku on pystysuorassa ja varmista, ettei enimmäistötasoä ylitetä käytön aikana.

Suihkutuksen jälkeen

- F. Käytä paineenalennusventtiiliä käsin ja varmista, että kaikki paine vapautuu pullosta.
- G. Irrota pumppu pullosta. Jos ruiskussa on käytetty kemikaaleja, hävitä siinä olevat nestejäämät turvallisesti soveltuvien lakien ja säännösten mukaisesti..

Täytä ruisku puhtaalla vedellä, kokoa uudelleen ja suihkuta, kunnes se on tyhjä. Tarkista, ettei suuttimessa ole sakkaa ja toista menettely tarvittaessa, kunnes ruisku on puhdas.

Huoltomenettely

- H. Pumpun O-rengastiiviste tulee rasvata, jotta ruisku pystyy pumppaamaan ilmaa tehokkaasti. Levitä silikonirasvaa säännöllisesti pumpun O-renkaaseen (A) ja mäntään.
- I. Suuttimen korkki (B) ja kiertourat (C) on pidettävä puhtaina ja tukkeuttomina. O-rengastiiviste on rasvattava, jotta suihkukuviota voidaan muuttaa helposti. Levitä silikonirasvaa säännöllisesti suuttimen O-rengastiivisteeseen (D).

- J. Pidä liipaisin puhtaana ja varmista, ettei siinä ole sakkaa eikä kemikaaleja huuhtelemalla se säännöllisesti käytön jälkeen. Mikäli tarpeen, irrota ja puhdista liipaisimen sukkula.
- K. Puhdista tai vaihda kasteluletkun O-rengaistiiviste, poista paine pullosta, irrota kasteluletkun mutteri ja vedä letkuosa ulos.

Takuu

- Hozelock antaa tälle ruiskulle materiaali- tai valmistusvirheistä johtuvien vikojen suhteen 2 vuoden takuun ostopäivästä lukien, mikäli sitä käytetään vain näiden ohjeiden mukaisesti. Takuu rajoittuu viallisen tai virheellisen osan korjaukseen tai vaihtoon. Ostokuitti on säilytettävä.
- Hozelockin jatkotakuu kattaa vain pullon ja pumppumeکانismin. Se ei erityisesti kata seuraavia: kaikki O-renkaat ja tiivisteet, letku ja varsiosa. Niillä on 12 kuukauden takuu ja ne ovat kaikki kuluvia osia, joita on saatavissa jälleenmyyjältä tai suoraan Hozelockilta.

Yhteystiedot

www.hozelock.com

Vianetsintä

Asia	Ongelma	Ratkaisu
Suihku on heikko tai sitä ei ole lainkaan	Ruiskua ei voi paineistaa	Varmista, että kaikki liitännät ovat tiukkoja Varmista, että O-renkaat ja tiivisteet on rasvattu eikä niissä ole kulumisen tai vaurion merkkejä; vaihda tarvittaessa (katso huomautukset G, I ja J)
	Tukos	Suuttimessa, liipaisimessa tai poistoputkessa saattaa olla tukos
Vääristynyt suihku	Tukos	Suuttimessa saattaa olla tukos
Vuodot	Sakan tai vierasaineen muodostuminen tiivistyspinoille	Tarkista, ettei O-renkaissa eikä tiivisteissä ole likaa. Puhdista tai vaihda tarvittaessa
	Kuluneet tai vialliset O-renkaat/aluslevyt	Varmista, ettei O-renkaissa ja tiivisteissä ole kulumisen tai vaurion merkkejä; vaihda tarvittaessa
Kahva kohoaa	Viallinen takaiskuventtiili (X)	Tämä estää säiliön paineilmaa pääsemästä takaisin pumppuun. Jos pumpun kahva on viallinen ja lukitsematon, se kohoaa, kun säiliö paineistetaan. Voit poistaa venttiilin nostamalla sitä reunasta ja vetämällä (huomaa: varo vaurioittamasta tynnyrin tiivistyspintaa). Vaihda uusi venttiili tilalle painamalla se lujasti keskireiän päälle.
Liipaisin ei toimi	Tiivisteiden turpoaminen tai täytukos	Ks. kohta I

Varaosat ja lisälaitteet

	Kuvaus	Osanumero
1	Koko pumppuyksikkö (Viton)	4098
2	Poistoputki- ja pitkä kasteluletkuyksikkö (Viton)	4101
3	Paineenalennusventtiili (Viton)	4102
4	1,5 m:n harmaa letku (PVC)	4099
5	Koko varsiyksikkö (Viton)	4104
6	Hihna	4108
7	Huppu ja leveä suutin rikkaruohomyrkyä varten	4112
8	Ylimääräinen O-rengas- ja aluslevysarja vaihtoa varten sekä silikonirasva (Viton)	4094
9	Ylimääräinen suutinsarja vaihtoa varten (painesuihku ja leveä suutin)	4103

DK

VITON

Brugsvejledning & advarsler

- Denne tryksprøjte er beregnet til proprietære produkter til rengøring, affedning, desinficering og malingsfjernelse.
- Man skal altid følge kemikalieproducentens anvisninger på pakken, såvel som den brugsvejledning, der er anført nedenfor.
- Tjek med kemikalieproducenten om hvorvidt dennes produkt kan påføres med en tryksprøjte.
- Salpetersyre, eddikesyre og propionsyre må kun bruges i en koncentration på op til 10%, fosforsyre og svovlsyre i en koncentration på op til 30% og kaliumhydroxid og natriumhydroxid i en koncentration på op til 20%.
- Hvis andre produkter skal anvendes, skal det sikres, at de ikke skader sprøjten, mennesker eller miljøet.
- Hozelock vil efter anmodning levere en liste over de materialer, der er anvendt i sprøjten komponenter.

IKKE EGNET TIL:

- Brændbare væsker med et flammepunkt på under 55° C
- Syrer og ludopløsninger (for undtagelser - se ovenfor)
- Befugtningsmidler (overfladeaktive stoffer)
- Tyktflydende eller klæbrige væsker, der danner reststoffer (farvestoffer, fedtstoffer)
- Væsker med en temperatur på over 30° C



Der skal altid bruges beskyttelsestøj og -briller, samt ansigtsmaske og handsker.



Undgå at indånde sprøjetågen.



Undgå at huden kommer i kontakt med kemikalier.





Arbejd altid i et veludluftet område.

 Der må aldrig sprøjtes i nærheden af børn, mennesker, dyr eller vandmasser.

 Man skal altid vaske hænderne grundigt efter brug og især før man spiser.

 Man skal altid vaske kontamineret beklædning.

 Man skal søge lægehjælp, hvis sprøjtetågen kommer i øjnene eller man udvikler nogen symptomer efter sprøjtning.

 Man må ikke sprøjte i nærheden af fødevarer eller madlavningsområder. Ved sprøjtning af afgrøder skal man være særlig opmærksom på kemikalieproducentens rådgivning om den tid, der skal gå, før afgrøderne kan spises.

 Man må kun sprøjte tynde vandige opløsninger, tykkere blandinger vil tilstoppe dysen.

 Pulverkemikalier kan også sprøjtes, hvis de er fuldstændig opløselige i vand. Hvis de ikke er, eller hvis opløsningen har tendens til at bundfælde, kan sprøjtningen stadig være vellykket, hvis blandingen rystes konstant.

 Hvis det materiale, der skal sprøjtes, indeholder aflejringer, skal væsken hældes igennem en si ned i sprøjtflasken.

 Man må ikke påføre for højt tryk på flasken eller pille ved trykaflastningsventilen. Trykaflastningsventilen er konstrueret til at udløse overtryk, man må ikke forstyrre den eller tvinge den til at forblive lukket.

 Tryksprøjtningen må ikke efterlades med overtryk og/eller udsættes for direkte sollys. Den maksimale brugstemperatur på 30° C må ikke overskrides.

 Vinterbrug – Tøm alle dele for væske for at forhindre skader på grund af tilfrysning.

 Rutinemæssigt vedligehold – Rengør hele sprøjten regelmæssigt og påfør silikonefedt på alle bevægelige dele og pakninger. Test sprøjten med rent vand. Man må ikke forsøge at reparere eller modificere nogen som helst beskadigede eller itugåede dele af sprøjten.

Bemærkninger

- Før der udføres vedligehold på denne tryksprøjte, er det absolut nødvendigt at tage trykket af flasken ved at aktivere trykaflastningsventilen.

Før sprøjtning

- Sørg for, at alle møtrikker er skruet fingerstramt på før brug.
- Denne tryksprøjte er fremstillet af mange forskellige typer plast, og skønt den væske, som du ønsker at sprøjte med, er pakket i plast, er dette ikke en garanti for, at den ikke vil beskadige tryksprøjten. Når tryksprøjten påfyldes, skal det sikres, at det maksimale påfyldningsniveau ikke overskrides.
- Sørg for, at pumpen er skruet helt fast i flasken.
- Aktivér trykaflastningsventilen manuelt for at sikre, at den fungerer korrekt og kan bevæge sig frit.
- Sørg for, at tryksprøjten er opret og at 'Max Fill'-afmærkningen ikke overskrides under brug.

Efter sprøjtning

- Aktivér trykaflastningsventilen manuelt for at sikre, at al tryk udløses fra flasken.
- Skrupumpen af flasken. Hvis tryksprøjten har været brugt til kemikalier, skal eventuel ubrugt opløsning bortskaffes på sikker måde og i overensstemmelse med gældende love og forordninger.

Fyld tryksprøjten med rent vand, saml den igen og sprøjt indtil

den er tom. Tjek at dysen er fri for aflejringer og gentag om nødvendigt, indtil tryksprøjten er ren.

Vedligeholdelsesprocedure

- Pumpens O-ring-pakning skal smøres for at tryksprøjten kan pumpe luft på en effektiv måde. Påfør silikonefedt på pumpens O-ring (A) og aftrækkeren med jævne mellemrum.
- Dysehætten (B) og hvirvelrillerne (C) skal holdes rene og fri for tilstopninger. O-ring-pakningen skal smøres for at gøre det let at skifte sprøjtemønstre. Påfør silikonefedt på dysens O-ring-pakning (D) med jævne mellemrum.
- Hold aftrækkeren ren og fri for opbobling af aflejringer og kemikalier ved altid at skylle den efter brug. Fjern og rengør pendulet i aftrækkeren, hvis det skulle være nødvendigt.
- Rengøring eller udskiftning af O-ring-pakning i dyppeslangen: tag trykket af flasken først, skru slangemotrikken af og træk dyppeslangesamlingen ud.

Garanti

- Hozelock giver en garanti på denne sprøjte mod defekter, der skyldes defekte materialer eller udførelse, for en periode på 2 år fra indkøbsdatoen, forudsat den kun har været brugt i overensstemmelse med denne vejledning. Garantien er begrænset til reparation eller udskiftning af eventuelle defekte dele. Indkøbsbeviset skal gemmes.
- Hozelocks udvidede garanti gælder kun for sprøjteflasken og pumpe mekanismen. Den udelukker specifikt: alle O-ringe & tætninger, slange og lancetsamlingen. Disse har en 12-måneders garanti, er sliddele og kan fås som reservedele hos forhandleren eller direkte fra Hozelock.

Kontakt detaljer

www.hozelock.com

Reservedele & tilbehør

	Beskrivelse	Art.nr.
1	Komplet pumpeasamling (Viton)	4098
2	Udløb & lang dyppeslangesamling (Viton)	4101
3	Trykaflastningsventil (Viton)	4102
4	1,5m slange (PVC)	4099
5	Komplet lancetsamling (Viton)	4104
6	Rem	4108
7	Ukrudsmiddelhætte & viftesprøjte	4112
8	Udskiftnings-O-ring- og spændeskivesæt & silikonefedt (Viton)	4094
9	Udskiftningsdysekit (stråle & vifte)	4103

Fejlfinding

Problemstilling	Problem	Løsning
Svag eller ingen sprøjtning	Sprøjten kan ikke påføres tryk	Tjek at alle forbindelser er tætte

Problemstilling	Problem	Løsning
Svag eller ingen sprøjtning	Sprøjtten kan ikke påføres tryk	Tjek at O-ringe og pakninger er smurt og ikke udviser tegn på slid eller beskadigelse – udskift hvis påkrævet (se bemærkning G, I & J)
	Tilstopning	Der kan være en tilstopning i dysen, aftrækkeren eller udløbslangen
Forvrænget sprøjtemønster	Tilstopning	Der kan være en tilstopning i dysen
Lækager	Ophobning af aflejringer eller fremmedstoffer på tætningsflader	Tjek at O-ringe og pakninger er fri for snavs - Rengør og udskift som påkrævet
	Slidte eller beskadigede O-ringe / Spændskiver	Tjek at O-ringe og pakninger er fri for slid og beskadigelse – udskift hvis påkrævet
Håndtaget stiger op	Defekt kontraventil (X)	Denne stopper den komprimerede luft i beholderen i at slippe tilbage ind i pumpen. Hvis den er defekt, vil det ulåste pumpehåndtag gå op, når beholderen kommer under tryk. Ventilen fjernes ved at løfte kanten og trække ud (NB. Vær forsigtig med ikke at beskadige cylinderens forseglingsflade. Udskift med en ny ventil ved at skubbe den fast over midterhullet.
Aftrækkeren fungerer ikke	Opsvulmede pakninger eller total blokering	Se Vedligeholdelsestips I

VITON

Istruzioni e avvertenze















- Il nebulizzatore va usato solo con prodotti di pulizia, sgrassatura, disinfezione e sverniciatura proprietari;
- Seguire sempre le istruzioni del fabbricante sulla confezione e quelle riportate qui di seguito;
- Controllare con il fabbricante che il prodotto possa essere applicato con un nebulizzatore.
- Acido nitrico, acido acetico e acido propionico devono essere utilizzati solo a una concentrazione del 10% (max), acido fosforico e solforico a una concentrazione del 30% (max) e idrossido di potassio e soda caustica a una concentrazione del 20% (max).
- Se si utilizzano altri prodotti, assicurarsi che non siano nocivi per l'ambiente e le persone e non danneggino il nebulizzatore.
- Su richiesta, Hozelock può fornire l'elenco dei materiali usati per i componenti del nebulizzatore.

NON IDONEO PER:

- Liquidi combustibili con punto di infiammabilità inferiore a 55°C
- Acidi e liscivie (vedere sopra per eccezioni)
- Agenti umettanti (tensioattivi)
- Liquidi viscosi o collosi o liquidi che formano residui (coloranti, grassi)
- Liquidi con temperature superiori a 30° C

 Indossare sempre indumenti protettivi, occhiali,

mascherina e guanti.

-  Non inalare il liquido nebulizzato.
-  Evitare che le sostanze chimiche entrino in contatto con la pelle.
-  Lavorare sempre in un'area ben aerata.
-  Non irrorare nelle vicinanze di bambini, animali o corpi idrici.
-  Lavare sempre le mani dopo l'uso, soprattutto prima di mangiare.
-  Lavare sempre tutti gli indumenti contaminati.
-  In caso di contaminazione degli occhi o di reazione avverse al liquido nebulizzato, consultare un medico.
-  Non irrorare in prossimità di alimenti o di aree in cui vengono preparati. Se si irrorano colture, seguire le istruzioni del fabbricante relative ai tempi di consumo degli alimenti, ecc.
-  Irrorare solo soluzioni ben diluite a base d'acqua; miscele più dense causeranno l'intasamento dell'ugello.
-  Sostanze chimiche in polvere possono essere irrorate se completamente solubili in acqua. Se non sono completamente solubili, la soluzione tende a depositarsi. È tuttavia possibile irrorare il prodotto se la miscela viene agitata.
-  Se il materiale da nebulizzare contiene depositi di alcun tipo, filtrare il liquido nel contenitore del nebulizzatore.
-  Non pressurizzare eccessivamente il contenitore o manomettere in alcun modo la valvola limitatrice, la quale è stata disegnata per consentire lo sfogo della pressione in eccesso. Non manometterla o non forzarla in posizione di chiuso.
-  Non lasciare il nebulizzatore pressurizzato e/o esposto alla luce diretta del sole. Non superare mai la temperatura massima di esercizio (30° C).
-  Utilizzo invernale: spurgare il liquido da tutte le parti del nebulizzatore per prevenire eventuali danni causati dal freddo.
-  Manutenzione regolare: almeno una volta all'anno, pulire a fondo il nebulizzatore e applicare grasso al silicone su tutte le parti mobili e le tenute. Testare con acqua pulita. Non cercare di riparare o modificare parti rotte o danneggiate del nebulizzatore.

Note

- Prima di effettuare un intervento di manutenzione sul nebulizzatore, è essenziale depressurizzare il contenitore attivando la valvola limitatrice.

Prima dell'irroramento

- Assicurarsi che tutti i dadi siano ben serrati a mano.
- Il nebulizzatore è fabbricato con diversi tipi di materiali in plastica e, anche se il liquido da irrorare è venduto in un contenitore di plastica, ciò non garantisce che non danneggerà il nebulizzatore. Quando si riempie il nebulizzatore, assicurarsi di non superare il limite massimo consentito.
- Controllare che la pompa sia saldamente avvitata sul contenitore.
- Azionare la valvola limitatrice manualmente per verificarne il corretto funzionamento e movimento.

- E. Tenere il nebulizzatore verticalmente e assicurarsi che il liquido non superi il limite massimo di riempimento ("Max Fill") durante l'uso.

Dopo l'irroramento

- F. Azionare la valvola limitatrice manualmente per assicurarsi che la pressione sia completamente scaricata dal contenitore.
- G. Svitare la pompa dal contenitore. Se il nebulizzatore è stato usato con sostanze chimiche, smaltire eventuali residui di liquido conformemente alle leggi e regolamenti applicabili.
- Riempire il nebulizzatore di acqua pulita e irrorare fino a svuotarlo completamente. Controllare che l'ugello non sia ostruito e, se necessario, ripetere l'operazione fino a quando il nebulizzatore non è pulito.

Procedura di manutenzione

- H. L'o-ring della pompa va lubrificato per consentire al nebulizzatore di pompare l'aria in modo efficiente. Applicare regolarmente grasso al silicone sull'o-ring (A) e il pistone della pompa.
- I. Il cappuccio dell'ugello (B) e i solchi a vortice (C) devono essere tenuti liberi da ostruzioni. L'o-ring della pompa va lubrificato per consentire di modificare agevolmente la modalità di spruzzo. Applicare regolarmente grasso al silicone all'o-ring dell'ugello (D).
- J. Per evitare l'accumulo di depositi e di sostanze chimiche, tenere il grilletto pulito lavandolo dopo ogni uso; se necessario, rimuovere e pulire il meccanismo di scatto del grilletto.
- K. Per pulire o sostituire l'o-ring del tubo di pescaggio, depressurizzare il contenitore, svitare il dado del tubo ed estrarre il complessivo tubo di pescaggio.

Garanzia

- Hozelock garantisce questo nebulizzatore contro difetti di costruzione o dei materiali per un periodo di 2 anni dalla data dell'acquisto, a condizione che sia stato utilizzato nel rispetto di queste istruzioni. La garanzia è limitata alla riparazione o alla sostituzione di componenti difettosi o malfunzionanti. Conservare la prova d'acquisto.
- La garanzia estesa di Hozelock riguarda solo il recipiente e il meccanismo della pompa. Esclude, in particolare: tutti gli O-ring e le tenute, il flessibile e il gruppo lancia. Questi componenti sono soggetti a una garanzia di 12 mesi, in quanto prони ad usura, e sono disponibili come parti di ricambio presso il rivenditore od Hozelock

Dettagli contatto

www.hozelock.com

Parti di ricambio e accessori

	Descrizione	Numero parte
1	Gruppo pompa completo (Viton)	4098
2	Gruppo tubo uscita e di pescaggio (Viton)	4101
3	Valvola limitatrice (Viton)	4102
4	Tubo (PVC) di 1,5 m	4099
5	Gruppo lancia completo (Viton)	4104
6	Cinghia	4108
7	Imbuto diserbante e ugello e nebulizzatore a ventaglio	4112
8	Kit O-ring e rondelle di ricambio e grasso al silicone (Viton)	4094
9	Kit ugelli di ricambio (getto e ventaglio)	4103

Risoluzione dei problemi

Guasto	Problema	Soluzione
Nebulizzazione debole o assente	Il nebulizzatore non si pressurizza	Verificare che tutti i raccordi siano serrati Controllare che gli O-ring e le tenute siano lubrificati e non mostrino segni di usura o danno. Sostituire, se necessario (vedere note G, I & J)
	Ostruzione	L'ugello, il grilletto o il tubo di uscita potrebbero essere ostruiti
Nebulizzazione distorta	Ostruzione	L'ugello potrebbe essere bloccato
Perdite	Accumulo di sedimenti o corpi estranei sulle superfici di tenuta	Controllare che gli O-ring e le tenute non siano sporchi. Pulire o sostituire, se necessario
	O-ring / rondelle usurati o danneggiati	Controllare che gli O-ring e le tenute non siano usurati o danneggiati. Sostituire, se necessario
Sollevamento della maniglia	Valvola di non ritorno difettosa (X)	Questa valvola impedisce all'aria compressa contenuta nel contenitore di rifluire nella pompa. In caso di malfunzionamento, la maniglia sbloccata della pompa si solleva quando il contenitore viene pressurizzato. Per rimuovere la valvola, sollevarne il bordo e tirare (fare attenzione a non danneggiare il piano di tenuta del cilindro). Sostituire con una valvola nuova premendola saldamente sul foro centrale.
Difetti nel funzionamento	Rigonfiamento delle garnizioni	Controllare punto I o blocco totale

P

VITON

Instruções e advertências

- Este pulverizador foi concebido para ser utilizado com produtos proprietários de limpeza, desengorduramento, desinfecção e decapagem.
- Siga sempre as instruções dos fabricantes do produto químico, impressas na embalagem, bem como as instruções abaixo indicadas.
- Consulte um fabricante de produtos químicos para se certificar de que o produto a utilizar pode ser aplicado por meio de um pulverizador.
- O ácido nítrico, ácido acético e ácido propiónico apenas podem ser utilizados em concentrações de até 10%, o ácido fosfórico e o ácido sulfúrico em concentrações de até 30%, e o hidróxido de potássio e a soda cáustica em concentrações de até 20%. Caso utilize outros produtos, certifique-se de que não irão causar danos ao pulverizador, às pessoas ou ao ambiente.

- A Hozelock poderá fornecer, mediante pedido, uma lista de materiais que podem ser utilizados nos componentes do pulverizador.

NÃO É PRÓPRIO PARA:

- Líquidos combustíveis com um ponto de ignição abaixo de 55°C
- Ácidos e lixívia (as excepções encontram-se listadas acima)
- Agentes molhantes (tensioactivos)
- Líquidos viscosos ou aderentes, ou líquidos que formem resíduos (corantes, gorduras)
- Líquidos a temperaturas de mais de 30° C



Utilize sempre vestuário de protecção, óculos de segurança, uma máscara facial e luvas.



Evite inalar as névoas e aerossóis.



Evite o contacto da pele com produtos químicos.



Trabalhe sempre numa área bem ventilada.



Nunca faça a pulverização perto de crianças, pessoas, animais ou massas de água.



Lave sempre as mãos muito bem depois de utilizar o aparelho, particularmente antes de comer.



Lave sempre o vestuário contaminado.



Consulte um médico se os aerossóis penetrarem nos seus olhos ou se observar quaisquer sintomas após a pulverização.



Não pulverize perto de alimentos ou de áreas de preparação de alimentos. Quando pulverizar culturas, preste uma atenção especial às instruções do fabricante do produto químico no que respeita ao período de tempo a observar antes de poder consumir o produto da cultura.



Pulverize apenas soluções aguadas finas; as soluções mais espessas entopem o pulverizador.



Os produtos químicos em pó podem ser bem pulverizados se forem completamente dissolúveis em água. Se o não forem, ou se a solução tiver a tendência de assentar, a pulverização pode ser devidamente efectuada se a mistura for continuamente agitada.



Se o material a pulverizar contiver um sedimento, deve coar o líquido ao transferir para a garrafa de pulverização.



Não pressurizar demasiado a garrafa nem manipular a válvula de saída de gás. A válvula de saída de gás foi concebida para libertar o excesso de pressão, portanto não deve interferir com ela nem forçá-la a permanecer fechada.



Não deixe o pulverizador em estado pressurizado e/ou exposto à luz solar directa. A temperatura máxima de funcionamento de 30° C não deve ser ultrapassada.



Utilização durante o inverno – Drene o líquido de todas as peças do equipamento, para evitar danos causados pelo congelamento.



Manutenção de rotina – Limpe frequentemente o pulverizador inteiro e aplique massa de silício a todas as peças com movimento e vedantes. Teste o aparelho com água limpa. Não tente consertar nem modificar nenhuma das peças do pulverizador que se tenham avariado ou quebrado.

Observações

- Antes de fazer a manutenção deste pulverizador, é essencial despressurizar a garrafa e, para tal, activar a válvula de libertação de pressão.

Antes de pulverizar

- A. Certifique-se de que todas as porcas estão bem apertadas (à mão).
- B. Este pulverizador é feito de muitos tipos diferentes de plástico e, embora o líquido que deseja pulverizar talvez esteja acondicionado em plástico, isso não constitui garantia de que não irá danificar o pulverizador. Ao encher o pulverizador, certifique-se de que não ultrapassou o nível de enchimento máximo.
- C. Certifique-se de que a bomba está bem enroscada à garrafa.
- D. Faça funcionar manualmente a válvula de libertação de pressão, para se certificar de que está a funcionar correctamente e de que tem capacidade de movimento.
- E. Certifique-se de que o pulverizador está em posição vertical e de que o nível de enchimento marcado "Max Fill" não é ultrapassado durante a utilização.

Depois de pulverizar

- F. Faça funcionar manualmente a válvula de libertação de pressão, para se certificar de que toda a pressão é libertada da garrafa.
- G. Desenrosque a bomba, separando-a da garrafa. Se tiver utilizado o pulverizador com produtos químicos, elimine todo o líquido residual em segurança e em conformidade com as leis e regulamentos aplicáveis.

Encha o pulverizador com água limpa, volte a montá-lo e pulverize até ficar vazio. Verifique se o pulverizador está livre de quaisquer sedimentos e, se necessário, repita a operação até o pulverizador estar limpo.

Procedimento de Manutenção

- H. O anel de vedação em O da bomba deve ser lubrificado, para permitir que o pulverizador bombeie o ar efizamente. Aplique massa lubrificante de silício com frequência ao anel em O da bomba (A) e ao pistão.
- I. A tampa do pulverizador (B) e estrias circulares (C) devem ser mantidas limpas e livres de obstruções. O anel de vedação em O deve ser lubrificado para permitir mudar facilmente o padrão de pulverização. Aplique frequentemente massa de silício ao anel de vedação em O do pulverizador (D).
- J. Mantenha o gatilho limpo e livre de sedimentos e químicos acumulados, enxaguando-o regularmente depois de cada utilização. Se necessário, remova e limpe o dispositivo de vaivém do gatilho.
- K. Para limpar ou substituir o anel de vedação em O do tubo de imersão, despressurize a garrafa, desenrosque a porca da mangueira e puxe pelo conjunto do tubo de imersão, até o retirar.

Garantia

- A Hozelock garante este pulverizador contra qualquer defeito causado por deformidades nos materiais ou mão de obra por um período de 2 anos a contar da data de aquisição do aparelho, desde que o mesmo tenha sido utilizado apenas em conformidade com estas instruções. A garantia limita-se ao conserto ou substituição de qualquer item defeituoso ou avariado. É necessário reter o comprovativo da compra.
- A garantia prolongada da Hozelock cobre apenas o mecanismo da garrafa e bomba e exclui especificamente os seguintes componentes: todos os anéis em O e juntas de vedação, a mangueira e o conjunto da lança. Estes elementos têm uma garantia de apenas 12 meses pois são peças que se desgastam que podem ser encomendadas, como peças sobresselentes, do fornecedor ou directamente da Hozelock.

Informações de contacto

www.hozelock.com

Resolução de problemas

Emissão	Problema	Solução
Pulverização fraca ou ausente	Pulverizador não está pulverizado	Verificar se todas as conexões estão bem apertadas Verificar se todos os anéis em O e juntas vedantes estão bem lubrificadas e se não exibem sinais de desgaste ou dano; substituir estas peças caso necessário (consultar os pontos G, I e J)
	Obstrução	Pode haver uma obstrução no bocal, ou no gatilho ou no tubo de descarga
Pulverização distorcida	Obstrução	O bocal pode estar entupido
Fugas	Acumulação de sedimentos ou matérias estranhas sobre as superfícies de vedação	Verificar se os anéis em O e as juntas de vedação estão sujas. Limpar ou substituir se necessário
	Anéis em O / anilhas desgastados ou danificados	Verificar se os anéis em O e as juntas de vedação estão danificados ou desgastados e substituir se necessário
A pega sobe	Válvula de retenção avariada (X)	Isto não permite que o ar comprimido dentro do recipiente se escape e volte para a bomba. Em caso de avaria numa destas peças, a pega da bomba destravada sobe sempre que o recipiente esteja pressurizado. Para remover a válvula, levantar o bordo e puxar (OBS. Cuidado para não danificar a superfície de vedação do tambor. Para inserir nova válvula, empurrá-la firmemente para dentro do orifício central).
O equipamento não funciona	Dilatação das anilhas de vedação	Consulte o Conselho de Manutenção I

Peças sobresselentes e acessórios

	Descrição	Número da peça
1	Conjunto completo de Bomba (Viton)	4098
2	Conjunto de tubo de saída e tubo imerso (Viton)	4101
3	Válvula de saída de gás (Viton)	4102
4	Mangureira cinzenta de 1,5 m (PVC)	4099
5	Conjunto completo de lança (Viton)	4104
6	Tira	4108
7	Capuz de herbicida e pulverizador em leque	4112
8	Conjunto de anéis em O e anilhas sobresselentes e gordura de silicone (Viton)	4094
9	Kit de bocais sobresselentes (em jacto e leque)	4103

PL

VITON

Instrucje i ostrzeżenia

- Spryskiwacz jest przeznaczony do użytku ze środkami czyszczącymi, odtłuszczającymi, dezynfekcyjnymi i produktami do usuwania powłok lakierniczych.
- Zawsze stosować się do instrukcji producenta środka chemicznego podanej na jego opakowaniu oraz do instrukcji podanych poniżej.
- Sprawdzić i producenta środka chemicznego, czy jego produkt nadaje się do użycia w spryskiwaczu.
- Kwas azotowy, acetonowy i propionowy może być używany w stężeniach nieprzekraczających 10%, kwas fosforowy i siarkowy – w stężeniach do 30%, a wodorotlenek potasu i soda kaustyczna w stężeniach do 20%.

• W przypadku używania innych środków należy się upewnić, że nie są one szkodliwe dla spryskiwacza, ludzi ani dla środowiska.

• Na żądanie, Hozelock dostarczy listę materiałów, z których wykonano elementy spryskiwacza.

NIE NADAJE SIĘ DO:

- Cieczy palnych o temperaturze zapłonu poniżej 55°C.
- Kwasów i ługów (wyjątki podano powyżej)
- Środków nawilżających (powierzchniowo czynnych)
- Lepkich lub gęstych cieczy lub cieczy tworzących osady (barwniki, smary)
- Cieczy o temperaturze powyżej 30°C



Zawsze używać odzieży ochronnej, okularów, maski na twarz i rękawic.



Unikać wdychania rozpylonej mgiełki.



Unikać kontaktu skóry ze środkiem chemicznym.



Zawsze pracować w miejscu dobrze przewietrzonym.



Nigdy nie rozpylać w pobliżu dzieci, innych osób, zwierząt, ani zbiorników wody.



Zawsze po użyciu dokładnie myć ręce, a w szczególności przed jedzeniem.



Zawsze prać wszystkie zabrudzone ubrania.



W przypadku kontaktu środka z oczami lub wystąpienia jakichkolwiek objawów po rozpylaniu, zasięgnąć porady lekarza.



Nie rozpylać w pobliżu żywności lub miejsc jej przygotowania. W przypadku rozpylania na uprawy roślinne, zwracać szczególną uwagę na zalecenia producentów środków chemicznych dotyczące czasu przed możliwością spożycia produktów tych upraw.



Rozpylać wyłącznie roztwory wodne o słabym stężeniu, ponieważ bardziej gęste mieszaniny zatkają dyszę.



Środki chemiczne w proszku można rozpylać z powodzeniem, jeżeli są one całkowicie rozpuszczalne w wodzie. W przeciwnym razie lub gdy roztwór ma tendencję do opadania, rozpylanie nadal może się powieść, jeżeli mieszanina jest stale wstrząsana.



Jeżeli substancja do rozpylania zawiera osad, przed nalaniem do pojemnika spryskiwacza należy ją

przefiltrować.

⚠ Nie poddawać zbiornika nadmiernemu ciśnieniu, ani nie manipulować przy zaworze nadmiarowym ciśnienia. Zawór nadmiarowy ciśnienia służy do zwalniania nadmiernego ciśnienia – nie zakłócać jego działania ani nie wymuszać jego zamknięcia.

⚠ Nie zostawiać spryskiwacza pod ciśnieniem ani wystawionego na bezpośrednie działanie promieni słonecznych. Nie wolno przekraczać maksymalnej temperatury roboczej wynoszącej 30°C.

⚠ Użytkowanie w zimie – aby chronić urządzenie przed uszkodzeniem z powodu zamarznięcia, spuścić płyn z wszystkich elementów.

⚠ Konserwacja rutynowa – regularnie czyścić cały spryskiwacz i nakładać smar silikonowy na wszystkie części ruchome i uszczelki. Próby wykonywać czystą wodą. Nie próbować naprawiać ani zmieniać uszkodzonych lub zepsutych elementów spryskiwacza.

Uwagi

- Przed rozpoczęciem konserwacji spryskiwacza, należy zwolnić ciśnienie ze zbiornika otwierając zawór nadmiarowy ciśnienia.

Przed rozpylaniem

- A. Upewnić się, że wszystkie nakrętki są mocno dokręcone ręcznie.
- B. Spryskiwacz jest wykonany z różnych tworzyw sztucznych i pomimo, że substancja, która ma być rozpylana może również znajdować się w zbiorniku z tworzywa sztucznego, nie zapewnia to niemożności uszkodzenia spryskiwacza. Podczas napełniania spryskiwacza pamiętać, aby nie przekroczyć maksymalnego poziomu napełniania.
- C. Upewnić się, że pompka jest mocno dokręcona do pojemnika.
- D. Spróbować ręcznie otworzyć zawór nadmiarowy ciśnienia, aby sprawdzić jego prawidłowe działanie i możliwość otwierania.
- E. Używać spryskiwacza w pozycji pionowej i upewnić się, że podczas używania maksymalny poziom napełnienia nie jest przekroczony.

Po rozpylaniu

- F. Ręcznie otworzyć zawór nadmiarowy ciśnienia, aby uwolnić całe ciśnienie z pojemnika.
- G. Odkręcić pompkę z pojemnika. Jeżeli rozpylane były środki chemiczne, bezpiecznie pozbyć się wszelkich resztek, zgodnie z obowiązującymi przepisami.

Napełnić spryskiwacz czystą wodą, założyć pompkę i rozpylać aż do opróżnienia. Sprawdzić, czy w dyszy nie ma osadu, a w razie konieczności powtórzyć rozpylanie, aż do wyczyszczenia spryskiwacza.

Konserwacja

- H. Aby zapewnić skuteczne działanie pompki powietrza, pierścieni uszczelniający o-ring pompki należy smarować. Regularnie smarować o-ring (A) pompki i tłok smarem silikonowym.
- I. Nakładkę dyszy (B) i rowki zawirowujące (C) należy utrzymywać w czystości i wolne od ciał obcych. Aby umożliwić prostą zmianę kształtu rozpylania, pierścieni uszczelniający o-ring należy smarować. Regularnie smarować o-ring (D) dyszy smarem silikonowym.
- J. Utrzymywać w czystości spust i nie dopuszczać do osadzenia się na nim osadów i środków chemicznych. W tym celu należy go regularnie płukać po użyciu, a w razie potrzeby demontować i czyścić wywalaczem.
- K. Aby wyczyścić lub wymienić o-ring w zanurzonej rurce, uwolnić ciśnienie z pojemnika, odkręcić nakrętkę węża i wyjąć rurkę.

zachować dowód zakupu.

- Rozszerzona gwarancja firmy Hozelock obejmuje tylko pojemnik i mechanizm pompy Z gwarancji wyłączone są w szczególności wszystkie uszczelki, pierścienie samouszczelniające, wąż i lanca. Są to zużywalne części zamienne, objęte 12-miesięczną gwarancją. Części te można nabyć u lokalnego dystrybutora lub bezpośrednio w firmie Hozelock.

Dane kontaktowe

www.hozelock.com

Usuwanie usterek

Problem	Przyczyna	Rozwiązanie
Słaby rozprysk lub brak rozprysku	Brak ciśnienia w opryskiwaczu	Sprawdzić, czy wszystkie połączenia są szczelnie dokręcone Sprawdzić, czy pierścienie samouszczelniające i uszczelki są dobrze nasmarowane i +nie wykazują cech zużycia lub uszkodzenia. W razie potrzeby wymienić (zob. uwaga G, I i J)
	Niedrożność	Zatkana dysza, zablokowany spust lub zatkana rura wylotowa
Nieprawidłowy kształt rozprysku	Niedrożność	Zatkana dysza
Przecieki	Osad lub zanieczyszczenia nagromadzone na powierzchni ślizgowej	Sprawdzić, czy pierścienie samouszczelniające i uszczelki są czyste. W razie potrzeby oczyścić lub wymienić
	Zużyte lub uszkodzone pierścienie samouszczelniające / podkładki	Sprawdzić, czy pierścienie samouszczelniające i uszczelki nie są zużyte lub uszkodzone. W razie potrzeby wymienić
Rączka unosi się	Wadliwy zawór zwrotny (X)	Zawór zapobiega cofaniu się sprężonego w pojemniku powietrza z powrotem do pompy. Wadliwy zawór spowoduje unoszenie się rączki pompki przy pojemniku napełnionym powietrzem. Aby wyjąć zawór, należy pociągnąć za krawędź (Uwaga: należy to zrobić ostrożnie, by nie uszkodzić powierzchni ślizgowej). Wymienić, wciskając nowy zawór do centralny otwór.
Urządzenie nie działa	Spęczenie pierścieni uszczelniających lub całkowita blokada	Sprawdź wskazówkę konserwacji I

Gwarancja

- Firma Hozelock udziela gwarancji na usterki opryskiwacza wynikające z wad materiałowych i konstrukcyjnych, na okres 2 lat od daty zakupu, pod warunkiem, że produkt stosowany jest zgodnie z niniejszą instrukcją. Gwarancja ogranicza się do naprawy lub wymiany wadliwego produktu lub części. Należy

Części zamienne i akcesoria

	Opis	Numer części
1	Zestaw pompy (Viton)	4098
2	Zestaw obejmujący rurę wylotową i długi przewód doprowadzający (Viton)	4101
3	Nadmiarowy zawór ciśnieniowy (Viton)	4102
4	1,5 m wąż szary (PCV)	4099
5	Zestaw lancy (Viton)	4104
6	Pasek	4108
7	Stożek rozpylający do środków chwastobójczych i dysza wachlarzowa	4112
8	Zestaw zamiennych piścieni samoszczelniających i podkładek oraz smar silikonowy (Viton)	4094
9	Zestaw zamiennych dysz (strumieniowa i wachlarzowa)	4103

TR

VITON

Talimatlar ve Uyarılar

- Bu sprej, patentli temizleme, yağ çıkartma, dezenfeksiyon ve soyma ürünleri ile kullanım için tasarlanmıştır.
- Her zaman kimyasal üreticisinin paket üstündeki talimatlarını ve aşağıda listelenen talimatları izleyin.
- Kimyasal üreticisine ürününün bir sprej makinesi ile birlikte kullanıma uygun olup olmadığını sorun.
- Nitrik asit, asetik asit ve propiyonik asit en fazla %10 konsantrasyona kadar, fosforik ve sülfürik asit en fazla %30 konsantrasyona kadar ve potasyum hidroksit ve yakıcı soda %20 konsantrasyona kadar kullanılmalıdır.
- Diğer ürünler kullanılacaksa, bunların sprej makinesine, insanlara ya da çevreye zararlı olmadığından emin olun.
- İstek üzerine Hozelock size sprej makinesinin bileşenlerinde kullanılacak malzemelerin listesini sunacaktır.

UYGUN OLMAYAN HUSUSLAR:

- Parlama noktası 5°C'nin altında olan yanıcı sıvılar
- Asitler ve sodalı su (istisnalar için yukarı bakın)
- Yüzey Aktif Maddeler (tenside)
- Viskoz ya da yapışkan sıvılar ya da kalıntı bırakan sıvılar (boyalar, gres)
- Sıcaklığı 30°C'nin üstündeki sıvılar

 Her zaman koruyucu giysi, gözlük, yüz maskesi ve eldiven kullanın.

 Sprej buharını solumaktan kaçının.

 Kimyasalların cilt temasından kaçının.

 Her zaman iyi havalandırılan bir ortamda çalışın.

 Kesinlikle çocukların, insanların, hayvanların ya da su kütlelerinin yakınında kullanmayın.

 Kullanım sonrasında ve özellikle yemekten önce mutlaka ellerinizi iyice yıkayın.

 Kirlenen giysileri mutlaka yıkayın.

 Sprej gözünüze kaçarsa ya da sprej sonrasında herhangi bir semptom gösterirseniz hemen tıbbi yardım alın.

 Gıda ya da gıda hazırlama alanlarının yakınında kullanmayın. Makineyi ekinler üzerinde kullanırken, kimyasal üreticisinin ekinlerin yenebilmesi için geçmesi gereken süre hakkındaki önerisine özellikle dikkat edin.

 Yalnızca ince sulu çözeltiler püskürtün, koyu karışımlar cihazın başlığını tıkayacaktır.

 Güçlendirilmiş kimyasallar su içinde tümüyle çözünebiliyorsa başarıyla püskürtülebilir. Suda çözünmüyorsa ya da çözelti çökeltme eğilimindeyse, karışım sürekli çalkalanırsa püskürtme işlemi başarılı olabilir.

 Püskürtülecek madde tortu içeriyorsa, sıvıyı püskürtücü şişesine süzerek koyun.

 Şişeye aşırı basınç uygulamayın ya da basınç tahliye vanasını kurcalamayın. Basın tahliye vanası aşırı basıncı tahliye etmek için tasarlanmıştır, kurcalamayın ya da kapalı kalmaya zorlamayın.

 Püskürtücüyü basınçlı halde ve/veya doğrudan güneş ışığı altında bırakmayın. 30°C olan maksimum çalışma sıcaklığı aşılmamalıdır.

 Kışın kullanım: donma sonucu hasarları önlemek için tüm parçalardaki sıvıları boşaltın.

 Rutin bakım: Tüm püskürtücüyü düzenli olarak temizleyin ve tüm hareketli parçalarla contalara silikon gres uygulayın. Temiz su kullanarak test edin. Püskürtücünün hasarlı ya da kırılmış herhangi bir parçasını onarma ya da değiştirmeye kalkışmayın.

Notlar

- Bu püskürtücüde herhangi bir bakım işlemi gerçekleştirmeden önce basınç tahliye vanasını çalıştırarak şişedeki tüm basıncın tahliye edilmesi gerekmektedir.

Püskürtme işleminden önce

- Tüm somunların ve vidaların elle iyice sıkıldığından emin olun.
- Bu püskürtücü farklı türde plastik malzemeden üretilmiştir ve her ne kadar püskürtmek istediğiniz sıvı plastik içinde yer alsa da, bunun püskürtücüye zarar vermeyeceğinin garantisizdir. Püskürtücüyü doldururken maksimum dolum seviyesinin geçilmediğinden emin olun.
- Pompanın şişeye iyice sıkıldığından emin olun.
- Düzgün çalıştığından ve hareket edebildiğinden emin olmak için basınç tahliye vanasını manuel olarak çalıştırın.
- Püskürtücünün düz durduğundan ve 'Max Fill' (Maks. Dolum) işaretinin kullanım sırasında aşılmadığından emin olun.

Püskürtme işleminden sonra

- Şişedeki tüm basıncın boşaldığından emin olmak için basınç tahliye vanasını manuel olarak çalıştırın.
- Pompayı şişeden sökün. Püskürtücü kimyasallarla kullanılmışsa, kalıntı sıvıyı dikkatle ve geçerli yasalara ve düzenlemelere doğrultusunda atın.
Püskürtücüyü temiz su ile doldurun, yeniden birleştirin ve boşalana kadar püskürtme işlemi yapın. Başlıkta tortu olmadığı kontrol edin ve gerekiyorsa püskürtücü temizlenene kadar işlemi yineleyin.

Bakım Prosedürü

- Püskürtücünün havayı verimli şekilde pompalaması için pompa

O-ring contası yağlanmalıdır. Pompa O-ring (A) contasına ve pistonu düzenli olarak gres uygulayın.

- I. Başlık (B) ve sarmal oyuklar (C) temiz tutulmalı ve tıkanıklıklardan arındırılmalıdır. Sprey deseninin kolayca değiştirilebilmesi için O-ring conta yağlanmalıdır. Başlığın O-ring contasına (D) düzenli olarak silikon gres uygulayın.
- J. Kullandıktan sonra düzenli yıkayarak tetiği temiz, tortu ve kimyasal oluşumundan arındırılmış tutun, gerekiyorsa tetikteki mekiği çıkartın ve temizleyin.
- K. İnış tüpündeki O-ring contasını temizlemek ya da değiştirmek için, hortum sunununu sökün ve inış tüpü aksamını çıkartın.

Garanti

- Hozelock, bu spreye buradaki yönergelere uygun şekilde kullandığı takdirde kusurlu malzeme veya işçilikten kaynaklanan hatalara karşı satın alma tarihinden itibaren 2 yıl boyunca garanti vermektedir. Bu garanti tüm arızalı ve kusurlu öğelerin onarımı ya da değiştirilmesi ile sınırlıdır. Ürünün satın alındığını gösteren belge saklanmalıdır.
- Hozelock'un genişletilmiş garantisi, sadece şişe ve pompa mekanizmasını kapsar. Tüm O-halkaları ve contaları, hortum ve hortum ucu montaj parçası buna dahil değildir. Bunlar aşınan parçalardır, 12 aylık garantisizdir ve bayide ya da doğrudan Hozelock'ta yedek parça olarak bulunmaktadır.

İletişim bilgileri

www.hozelock.com

Sorun giderme

Konu	Sorun	Çözüm
Spreyleme zayıf ya da yok	Sprey basınç sağlamıyor	Tüm bağlantıların sıkı olduğundan emin olun O halkalarının ve contaların yağlandığını ve aşınma ya da hasar belirtisi göstermediğini kontrol edin - gerekiyorsa değiştirin (bkz: notlar G, I ve J)
	Engelleme	Nozulda, tetikte ya da çıkış tüpünde bir engelleme olabilir
Bozuk Sprey	Engelleme	Nozulda bir engelleme olabilir
Sızıntılar	Sızdırmaz yüzeylerde çökelti ya da yabancı madde birikimi	O halkalarında ve contalarda kir olmadığını kontrol edin gerekiyorsa temizleyin ya da değiştirin
	Aşınmış ya da zarar görmüş O halkaları / Contalar	O halkalarında ve contalarda aşınma ya da hasar olmadığını kontrol edin - gerekiyorsa değiştirin
Kol yükseliyor	Arızalı tek yönlü valf (X)	Bu, kabin içindeki sıkıştırılmış havanın pompaya tekrar geri kaçmasını durdurur. Arızalanırsa, kaba basınç verildiğinde serbest kalan pompa kolu yükselir. Valfi çıkarmak için kenarı kaldırıp çekin (NB tankın sızdırmaz yüzüne hasar vermemeye dikkat edin. Orta deliğe sıkıca bastırarak yeni bir valfle değiştirin.
Ünite çalışmaz	Conta halkalarının şişmesi veya tamamen tıkanma	I. nota bakın

Yedek Parça ve Aksesuarlar

	Açıklama	Parça Numarası
1	Tam Pompa Montaj Parçası (Viton)	4098
2	Çıkış ve Uzun Tüp Montaj Parçası (Viton)	4101
3	Basınç tahliye valfi (Viton)	4102
4	1,5m Gri Hortum (PVC)	4099
5	Tam Hortum Ucu Montaj Parçası (Viton)	4104
6	Kayış	4108
7	Zararlı Ot Yok Edici Başlık ve fan spreyi	4112
8	Yedek O halkaları ve conta kiti ve Silikonlu gres yağı (Viton)	4094
9	Yedek Nozul kiti (jet ve fan)	4103

HU
VITON

Utasítások és figyelmzettetések

- A permetező saját fejlesztésű tisztító, zsírtalanító, fertőtlenítő és lecsupaszító anyagok használatára készült.
- Mindig kövesse a vegyi anyagok csomagolásán feltüntetett útmutatót, valamint az alábbi utasításokat.
- Ellenőrizze, hogy az adott készítmény alkalmas-e permetezővel történő használatra.
- A salétromsav, az ecetsav és a propionsav kizárólag 10%-os, a foszforsav és kénsav 30%-os, a káliumhidroxid és a nátriumhidroxid pedig 20%-os koncentrációban használható.
- Más termékek esetén győződjön meg arról, hogy nem károsak a permetezőre, emberekre vagy a környezetre.
- Kérésre a Hozelock rendelkezésére bocsátja a permetben szereplő összetevők listáját.

A PERMETEZŐ NEM ALKALMAS:

- 55°C alatti gyulladáspontú tüzeszélyes folyadékok használatára
- Savak és lúgok használatára (kivéve a fentiek)
- Nedvesítőszer használatára (síkosító adalékok)
- Viszkózus, ragadós vagy egyéb folyadékok használatára, melyek feleslegesen hagynak (festőanyagok, kenőanyagok)
- 30°C feletti hőmérsékletű folyadékok használatára

⚠ Mindig viseljen védőruhát, védőszemüveget, arcvédő maszkot és kesztyűt.

⚠ Kerülje el a permet belégzését.

⚠ Kerülje el a vegyszerekkel történő bőrkontaktust.

⚠ Mindig jól szellőztetett helyen dolgozzon.

⚠ Semmi esetben se permetezzen gyerekek, felnőttek, állatok vagy víz közelében.

 Mindig alaposan mosson kezét használat után, valamint étkezés előtt.

 Mindig mossa ki a szennyezett ruhát.

 Forduljon orvoshoz, amennyiben a permet a szemébe került, vagy ha a permetezés után bármiféle tünetet tapasztal.

 Ne permetezzen ételmszer vagy ételkészítési területeken. Termékek permetezésekor különösen ügyeljen a vegyszerek gyártóinak tanácsaira a fogyaszthatósági időt illetően.

 Csak vízzel hígított oldatokat permetezzen. A sűrűbb folyadékok eltömíthetik a fúvókát.

 Por formájú vegyszerek kizárólag abban az esetben permetezhetőek sikeresen, ha vízben maradéktalanul oldódnak. Ha az adott vegyszer nem oldódik maradéktalanul vagy üledéket képez, a permetezés folyamatos keverés ennek ellenére is kivitelezhető.

 Ha a permetező anyag üledéket tartalmaz, szűrje le a tartályba.

 Ne helyezze a tartályt túlnyomás alá és ne állítsa el a nyomáskioldó szelepet. A nyomáskioldó szelep a nyomásfelesleg kieresztésére szolgál. Ne állítsa el vagy zárja le.

 Ne hagyja a tartályt nyomás alatt és ne tegye ki közvetlen napfénynek. A munkahőmérséklet nem lépheti túl a 30°C-ot.

 A fagyak megelőzése céljából ürítse ki a folyadékot a tartály minden részéből.

! Karbantartás - Rendszeresen tisztítsa meg a permetezőzt és kenje be szilikonnal a tömitéseket és a mozgó alkatrészeket. A permetezőzt tiszta vízzel próbálja ki. Ne próbálja megjavítani a károsodott vagy törött alkatrészeket.

Megjegyzések

- A permetező karbantartása előtt szüntesse meg a nyomást a nyomáskioldó szelep segítségével.

Használat előtt

- A. Húzzon meg minden anyát.
- B. A szórófej különféle típusú műanyagokból készült, és habár a permetezni kívánt folyadék műanyag csomagolásban lehet, ez nem garantálja, hogy nem károsítja a szórófejet. Ügyeljen arra, hogy a palackot a megengedettnél ne töltsse túl.
- C. Győződjön meg arról, hogy a pumpa szorosan a tartályra van csavarva.
- D. Meggyőződhet a nyomáskioldó szelep helyes működéséről, ha kézzel megmozgatja azt.
- E. Győződjön meg arról, hogy a tartály álló helyzetben van, és a folyadék szintje így sem nem lépi túl a jelzett határt.

Használat után

- F. Kézzel működtessük a nyomáskioldó szelepet.
- G. Csavarja le a pumpát a tartályról. Amennyiben vegyszert permetezett a szórófejjel, az előírásoknak megfelelően gondosan távolítsa el a maradékot.

Töltsön a tartályba tiszta vizet, rakja ismét össze, és a tartály teljes kiürüléskéig permetezze azt. Győződjön meg arról, hogy a szórófej lerakódástól mentes, és ha szükséges, ismétlje meg az eljárását.

Karbantartás

H.A pumpa tömitőgyűrűjét le kell kenni, ezzel garantálva annak hatékonyságát. Kenje le szilikonnal a pumpa tömitőgyűrűjét (A) és a dugattyút.

- I. A fúvóka fedelét (B) és az örvénykamra hornyait (C) tartsa tisztán

és elzáródásoktól mentesen. A pumpa tömitőgyűrűjét le kell kenni, hogy a permetezési minta könnyen állítható legyen. Rendszeresen kenje le szilikonnal a fúvóka tömitőgyűrűjét (D).

J. Rendszeres öblítéssel tartsa a ravaszt tisztán, valamint üledéktől mentesen. Ha szükséges, vegye le és tisztítsa meg a ravasz zárját.

K.A merülőcsőben lévő tömitések tisztításához szüntesse meg a nyomást a tartályban, csavarja le a tömlőben lévő anyát, és húzza ki a merülőcsövet.

Garancia

- A Hozelock garantálja, hogy ez a szórófej a vásárlás keltétől számítva 2 évig mentes minden anyag- és gyártási hibától, ha kizárólag ezen utasítások betartásával használják. A garancia bármely hibás vagy üzemképtelen tétel javítására vagy cseréjére korlátozódik. A vásárlást számlával igazolni kell.
- A Hozelock csak a tartályra és a pumpa mechanizmusra nyújt kiterjesztett garanciát. Kifejezetten kizárt a garancia: minden tömitőgyűrűre és alátételre, a tömlőre, és a lánzsa szerelvényre. Ezekre 12 havi garancia van, ezek kopásnak kitett alkatrészek, a pótalkatrészként beszerezhető a kiskereskedőtől, vagy közvetlenül a Hozelocktól.

Elérhetőségi adatok:

www.hozelock.com

Hibakeresés

Kiadás	Probléma	Megoldás
Gyenge vagy egyáltalán nincs permetezés	A szórófej nincs nyomás alatt	Ügyeljünk rá, hogy minden csatlakozás szoros legyen! Ellenőrizzük a tömitőgyűrűk és alátétek kenését, és nincs-e a kopásnak, rongálódásnak bármilyen jele, ha igen, szükség esetén ki kell cserélni az alkatrészeket (ld. a G, I és J. megjegyzést)
	Eltömődés	Eltömődés lehet a fúvókában, vagy a ravasznál vagy a kivezető csőben
Eltorzult szórófej	Eltömődés	Eltömődés lehet a fúvókában
Szivárgás	Üledék vagy idegen anyag rakódott le a tömitett felületeken	Ellenőrizzük a tömitőgyűrűket és alátéteket, nem szennyeződtek-e el. Tisztítsuk meg, vagy szükség esetén cseréljük ki!
	Kopott vagy megrongálódott tömitőgyűrűk / alátétek	Ellenőrizzük a tömitőgyűrűket és alátéteket, nem kopásnak, megrongálódástól, s szükség esetén cseréljük ki!
Fogattyú emelkedés	Meghibásodott a nem-visszacsapó szelep (X)	Ez biztosítja, hogy a sűrített levegő a tartályból nem szökik vissza a pumpába. Ha meghibásodott, a nyitott pumpa fogattyúja megemelkedik, amikor a tartó nyomás alatt van. A szelep eltávolítása céljából emeljük fel a szélét, és húzzuk (NB: vigyázzunk, meg ne sérüljön a dob tömitő felülete)! Cseréljük ki új szeleppel a központi furatra gyakorolt határozott nyomással!
A készülék nem fog működni	A tömitő gyűrűk duzzadása vagy teljes elzáródás	Ld. az I. megjegyzést!

Tartalék alkatrészek és tartozékok

	Leírás	Alkatrész száma
1	Teljes pumpa szerelvény (Viton)	4098
2	Kivezető és hosszú mártó cső szerelvény (Viton)	4101
3	Nyomáskioldő szelep (Viton)	4102
4	1,5 m-es szűrke tömlő (PVC)	4099
5	Komplett lándzsa szerelvény (Viton)	4104
6	Szűj	4108
7	Gyomirtó fejés és legyezőszerű permetezés	4112
8	Tartalék tömítőgyűrű és alátét készlet, valamint szilikonos kenőanyag (Viton)	4094
9	Tartalék tömítőgyűrű és alátét készlet, valamint szilikonos kenőanyag (Viton)	4103

VITON

Návod k použití a výstrahy

- Tento postřikovač je určen pro použití s vlastními čistícími, odmašťovacími, dezinfekčními a odbarvovacími výrobky.
- Vždy dodržujte pokyny výrobce chemické látky na balení i pokyny uvedené níže.
- Ověřte u výrobce chemické látky, zda lze jeho výrobek aplikovat pomocí postřikovače.
- Kyselina dusičná, octová a propionová se musejí používat v koncentraci do 10%, kyselina fosforečná a sírová v koncentraci do 30% a hydroxid draselný a louh sodný v koncentraci do 20%.
- Pokud chcete používat jiné výrobky, zkontrolujte, zda nepoškodí postřikovač, osoby nebo životní prostředí.
- Společnost Hozelock na vyžádání zašle seznam materiálů použitých při výrobě postřikovače.

NEJÍ VHDNÉ PRO:

- Hořlavé kapaliny s bodem vznícení do 55° C
- Kyseliny a louhy (výjimky jsou uvedeny výše)
- Zvlhčovače (tenzidy)
- Viskózní nebo lepkavé kapaliny nebo kapaliny, které zanechávají zbytky (barviva, maziva)
- Kapalína s teplotami nad 30° C

! Vždy používejte ochranné oděvy, brýle, obličejový štít a rukavice.

! Nevdechujte mlhu z postřikovače.

! Pozor na styk pokožky s chemickými látkami.

! Vždy pracujte v řádně odvětrané oblasti.

! Nikdy nestříkejte v blízkosti dětí, osob, zvířat nebo vodních těles.

! Vždy si důkladně umyjte ruce po použití a zejména před jídlem.

! Vždy umyjte veškeré zasažené oděvy.

! Vyhledejte lékařskou pomoc, pokud se vám sprej dostane do očí nebo po použití zjistíte jakékoli příznaky.

! Nestříkejte v blízkosti potravin nebo oblastí pro přípravu potravin. Při postřikování obilí dávejte pozor na pokyny výrobce chemické látky ohledně doby před požitím obilí.

! Postřikujte pouze roztoky s vodou, hustší směsi zacpou trysku.

! Chemické látky v prášku lze úspěšně postřikovat, pokud jsou dokonale rozpustné ve vodě. Pokud tomu tak není nebo se roztok usazuje, může být postřikování úspěšné, pokud směs trvale třesete.

! Pokud materiál, který chcete rozstříkovat, obsahuje usazeniny, kapalinu do lahve postřikovače nalévejte přes síto.

! Netlakujte lahev příliš, nezasahujte do ventilu uvolnění tlaku. Ventil pro uvolnění tlaku má za cíl uvolnit přebytečný tlak, nezasahujte do jeho konstrukce, nenuťte jej zůstat zavřený.

! Nenechávejte postřikovač natlakovaný a/nebo vystavený přímému slunečnímu světlu. Maximální pracovní teplotu 30° C nesmíte překročit.

! Zimní použití – Vypusťte kapalinu ze všech součástí, aby nedošlo k poškození zamrznutím.

! Běžná údržba – Pravidelně čistěte celý postřikovač, na všechny pohyblivé části a těsnění nanášejte silikonové mazivo. Testujte pomocí čisté vody. Nesazte se opravovat či upravovat poškozené nebo rozbité části postřikovače.

Poznámky

- Před provedením údržby na tomto postřikovači je nutné vypustit tlak z lahve aktivací ventilu pro uvolnění tlaku

Před postřikem

- A. Zkontrolujte, zda jsou matice rukou utaženy napevno.
- B. Tento postřikovač je z řady různých typů plastů, a ačkoli kapalina, kterou chcete postřikovat, může být zabalena v plastu, nezaručuje se tím, že postřikovač nepoškodí. Při plnění postřikovače zkontrolujte, zda nedošlo k překročení maximální hladiny naplnění.
- C. Zkontrolujte, zda je čerpadlo pevně našroubováno do lahve.
- D. Ručně ovládejte ventil pro uvolnění tlaku, abyste zkontrolovali, zda funguje správně a lze jej pohybovat.
- E. Zkontrolujte, zda je postřikovač vzpřímený, zkontrolujte, zda není ryska Max Fill (Max. náplň) při použití překročena.

Po postřiku

- F. Rukou zapněte ventil pro uvolnění tlaku a zkontrolujte, zda je z lahve vypuštěn tlak.
- G. Vyšroubujte čerpadlo z lahve. Pokud byl postřikovač použit s chemickými látkami, zlikvidujte bezpečně všechnu zbytkovou kapalinu v souladu s platnými zákony a předpisy.

Naplňte postřikovač čistou vodou, znovu smontujte a stříkejte do vyprázdnění. Zkontrolujte, zda tryska neobsahuje usazeniny, případně opakujte až do vyčištění postřikovače.

sediment, and if necessary repeat until the sprayer is clean.

Postup údržby

- H. O-kroužek čerpadla promažte, aby postřikovač účinně čerpal vzduch. Na O-kroužek čerpadla (A) a píst pravidelně nanášejte silikonové mazivo.

- I. Víčko trysky (B) a drážky spirály (C) by měly být vždy čisté a bez překážek. O-kroužek byste měli promazat, aby bylo možno snadno měnit typ postřikování. Na O-kroužek trysky (D) pravidelně nanášejte silikonové mazivo.
- J. Udržujte spoušť čistou a bez nahromaděných usazenin a chemických látek, pravidelně ji proplachujte po použití, podle potřeby demontujte a vyčistěte člunek ve spoušti.
- K. Chcete-li vyčistit nebo vyměnit O-kroužek v ponorné trubici, vypusťte tlak z lahve, odšroubujte matici hadice a vytáhněte sestavu ponorné trubice.

Záruka

- Společnost Hozelock poskytuje na tento postřikovač záruku po dobu 2 let od dne prodeje, která se vztahuje na veškeré závady způsobené vadou materiálu nebo výroby za předpokladu, že výrobek byl používán pouze v souladu s tímto návodem. Záruka se omezuje pouze na opravu nebo výměnu veškerých vadných nebo poškozených dílů. Pečlivě si uschovejte potvrzení o prodeji.
- Rozšířená záruka Hozelock se vztahuje pouze na nádobu a mechanismus pumpy. Specificky se na ni nevztahuje následující: všechny O kroužky a těsnící podložky, hadice a soustava nástavce. Tyto díly, které mají 12měsíční záruku, jsou opotřebitelné a jako náhradní díly jsou k dispozici od prodejce nebo přímo od firmy Hozelock.

Kontakty

www.hozelock.com

Odstraňování problémů

Problém	Závada	Řešení
Slabý nebo žádný postřik	Postřikovač nevytváří tlak	Zkontrolujte těsnost všech spojů Zkontrolujte, zda jsou namazané všechny O kroužky a těsnící podložky, a že nenesou žádné známky poškození nebo opotřebení, v případě potřeby je vyměňte (viz poznámky G, I a J)
	Překážka	Tryska, spoušť nebo výstupní trubice může být ucpaná
Zkreslený tvar postřiku	Překážka	Může být ucpaná tryska
Únik kapaliny	Nanesené usazeniny nebo cizí částice na povrchu těsnění	Zkontrolujte, že nejsou znečištěné O kroužky a těsnění. V případě potřeby je vyčistěte nebo vyměňte
	Opotřebované nebo poškozené O kroužky/podložky	Zkontrolujte, zda O kroužky a těsnící podložky nenesou žádné známky poškození nebo opotřebení, v případě potřeby je vyměňte
Rukojet' se vrací nahoru	Poškozený zpětný ventil (X)	Zpětný ventil zabraňuje, aby stlačený vzduch v nádobě unikl zpět do pumpy. Pokud je ventil poškozený, odjštěná rukojet' pumpy se při tlaku v nádobě vrátí zpět nahoru. Ventil vyndáme zvednutím okraje a zatáhnutím (pozn.: opatrně, abyste nepoškodili povrch těsnění na válci). Nový ventil nastrčíme pevně na střední otvor.
Jednotka nebude fungovat	Zduřelé těsnící kroužky nebo úplné ucpaní	Viz poznámku I

Náhradní díly a příslušenství

	Popis	Číslo dílu
1	Kompletní celek pumpy (Viton)	4096
2	Souprava výstupu a dlouhé ponorné trubice (Viton)	4101
3	Bezpečnostní tlakový ventil (Viton)	4102
4	Šedá hadice 1,5 m (PVC)	4099
5	Kompletní souprava nástavce (Viton)	4104
6	Popruh	4108
7	Kryt a vějířový rozstřík na postřikovač Weedkiller	4112
8	Souprava náhradních O kroužků, těsnících podložek a silikonového maziva (Viton)	4094
9	Souprava náhradních trysek (proud a vějíř)	4103

RU
VITON













Инструкции и меры предосторожности

- Этот распылитель предназначен для использования с запатентованными чистящими, обезжиривающими, дезинфицирующими и обесцвечивающими средствами.
 - Всегда соблюдайте инструкции производителя химического вещества, указанные на упаковке, а также инструкции, перечисленные ниже.
 - Узнайте у производителя химического вещества, что его изделие можно наносить распылителем.
 - Азотная кислота, уксусная кислота должна использоваться только в концентрации до 10%; фосфорная и серная кислота - в концентрации до 30%, а гидроксид калия и каустическая сода - в концентрации до 20%.
 - Если требуется использование других продуктов, убедитесь, что они не повредят распылитель, не нанесут вред людям и окружающей среде.
 - По запросу компания Hozelock предоставит список материалов, использованных в деталях распылителя.
- НЕПРИГОДНО ДЛЯ СЛЕДУЮЩИХ ВЕЩЕСТВ:**
- Возгораемые жидкости с точкой воспламенения ниже 55°C
 - Кислоты и щелочи (кроме указанных выше)
 - Поверхностно-активные вещества (тенсиды)
 - Вязкие или липкие жидкости, образующие осадок (красители, смазка)
 - Жидкость с температурой выше 30° C

 Всегда носите защитную одежду, очки, маску для лица и перчатки.

 Не вдыхайте распыленный туман.

 Избегайте контакта кожи с химическими веществами.

-  Всегда работайте в хорошо проветриваемом помещении.
-  Никогда не распыляйте рядом с детьми, взрослыми людьми, животными или водными объектами.
-  Всегда тщательно мойте руки после использования и особенно перед едой.
-  Всегда мойте загрязненную одежду.
-  Обратитесь к врачу, если спрей попал в глаза, либо если после распыления у вас появились какие-либо симптомы.
-  Не распыляйте рядом с едой или зонами приготовления пищи. При распылении на зерновые уделяйте особое внимание рекомендации производителя химических веществ относительно времени, которое должно пройти, прежде чем можно будет есть зерновые.
-  Распыляйте только слабые водянистые растворы, более вязкие смеси приведут к засорению форсунки.
-  Порошкообразные химические вещества можно успешно распылять, если они полностью растворяются в воде. Если они не растворяются в воде, или раствор оседает, распыление по-прежнему может быть эффективным, если смесь непрерывно взбалтывать.
-  Если распыляемый материал содержит осадок, процедите жидкость в бутылку распылителя.
-  Не подвергайте бутылки воздействию избыточного давления и не повреждайте клапан сброса давления. Этот клапан рассчитан на сброс избыточного давления. Не препятствуйте его работе и не старайтесь принудительно оставить его закрытым.
-  Не оставляйте распылитель под давлением и/или под воздействием прямого солнечного света. Запрещается превышать максимальную рабочую температуру 30° C.
-  Использование зимой: слейте жидкость из всех деталей во избежание повреждения вследствие замерзания.

! Регулярное техническое обслуживание: регулярно очищайте весь распылитель, наносите силиконовую смазку на все движущиеся детали и уплотнения. Проведите испытание с использованием чистой воды. Не пытайтесь отремонтировать или изменять какие-либо поврежденные или сломанные детали распылителя.

Примечания

- Перед проведением технического обслуживания этого распылителя важно сбросить давление из бутылки, включив клапан сброса давления.

Перед распылением.

- A. Проверьте, что все гайки плотно затянуты вручную.
- B. Этот распылитель изготавливается из множества различных типов пластмассы, и хотя распыляемая жидкость может быть упакована в пластмассу, это не гарантирует полной защиты распылителя. При наполнении распылителя проверьте, что максимальный уровень не превышен.
- C. Проверьте, что насос плотно вкручен в бутылку.
- D. Вручную управляйте клапаном сброса давления, чтобы проверить его исправность и способность двигаться.
- E. Проверьте, что распылитель находится в вертикальном положении, и следите за тем, чтобы уровень «Max Fill» (максимальное заполнение) не превышался во время эксплуатации.

После распыления.

- F. Управляйте клапаном сброса давления вручную, чтобы убедиться в полном сбросе давления из бутылки.
 - G. Открутите насос от бутылки. Если распылитель использовался с химическими веществами, безопасным образом слейте остатки жидкости, соблюдая действующие законы и правила.
- Наполните распылитель чистой водой, снова соберите и распыляйте до полного опорожнения распылителя. Проверьте, что форсунка не содержит осадка, и, если необходимо, повторите эту операцию, пока распылитель не очистится.

Техническое обслуживание.

- H. Необходимо смазывать прокладку уплотнительного кольца насоса, чтобы насос эффективно качал воздух. Нанесите силиконовую смазку на уплотнительное кольцо (A) насоса и на поршень.
- I. Колпачок форсунки (B) и спиралевидные желобки (C) следует поддерживать в чистоте, свободными от помех. Прокладку уплотнительного кольца следует смазывать, чтобы можно было легко изменить форму распыла. Регулярно наносите силиконовую смазку на прокладку уплотнительного кольца (D) форсунки.
- J. Поддерживайте курок в чистоте, свободным от осадка и химических веществ, регулярно промывайте его после использования; если необходимо, снимите и очистите затвор в курке.
- K. Чтобы очистить или заменить прокладку уплотнительного кольца в погружной трубке, сбросьте давление из бутылки, открутите гайку шланга и вытащите погружную трубку в сборе.

Гарантия

- Hozelock обеспечивает гарантии для данного распылителя в случае любого дефекта, являющегося результатом бракованных материалов или качества изготовления изделия, в течение 2 лет с даты приобретения, при условии, что изделие эксплуатировалось согласно данных инструкций. Гарантия распространяется на ремонт или замену любого дефектного или неисправного элемента. Необходимо сохранять документальное доказательство покупки.
- Расширенная гарантия компании Hozelock распространяется только на баллон и механизм насоса. В частности исключаются: все уплотнительные кольца и прокладки, шланг и штанга в сборе. Данные элементы имеют гарантию в 12 месяцев, являются изнашиваемыми частями и доступны в виде запасных частей от розничного продавца или непосредственно от компании Hozelock

Контактная информация

www.hozelock.com.

Запасные части и принадлежности

	Описание	Номер части
1	Насос в полном сборе (Viton)	4098
2	Выпускная труба и длинная погружная труба в сборе (Viton)	4101
3	Клапан сброса давления (Viton)	4102
4	Серый шланг, длина 1,5 м (ПВХ)	4099
5	Штанга в полном сборе (Viton)	4104
6	Ремень	4108
7	Гербицидный кожух и веерный распылитель	4112
8	Набор сменных уплотнительных колец и прокладок и силиконовая смазка (Viton)	4094
9	Набор сменных форсунок (струйная и веерная)	4103

Выявление и устранение неисправностей

Проблема	Причина	Решение
Слабый напор или нет распыления	Распылитель не под давлением	Убедитесь, что все соединения плотно подогнаны Проверьте, чтобы уплотнительное кольцо и стыки были смазаны и не имели следов износа или повреждения, замените в случае необходимости (см. примечания G, I и J)
	Засорение	Форсунка или спусковой механизм или выпускная труба могут быть засорены
Искривленное распыление	Засорение	Форсунка может быть засорена
Течь	Скопление осадка или инородных материалов на уплотняющих поверхностях	Проверьте, не загрязнены ли кольцевые уплотнения и уплотняющие прокладки. Почистите или замените в случае необходимости
	Изношенные или поврежденные или кольцевые уплотнения или прокладки	Проверьте, не изношены ли или не повреждены ли кольцевые уплотнения и уплотняющие прокладки. Замените в случае необходимости
Ручьятка поднимается	Неисправный обратный клапан (X)	Это не позволяет сжатому воздуху в контейнере перетекать обратно в насос. Если он неисправен, то незаблокированная ручьятка насоса будет подниматься, когда контейнер находится под давлением. Чтобы удалить клапан, поднимите край и потяните на себя (внимание: постарайтесь не повредить поверхность уплотнителя баллона). Замените клапан на новый, до упора протолкнув его через центральное отверстие
Установка функционировать не будет	Имеет место увеличение (размокание) уплотнительных колец или полная блокировка	См. Примечание I

EST
VITON

Juhised ja hoiatused

- See pihusti on mõeldud kasutamiseks omanduslike puhastus-, rasvaemaldus-, desinfitseerimis- ja väeviärastusoodetega.
- Järgige alati kemikaali tootja pakil olevaid juhiseid ning ka alldoodu juhiseid.
- Uurige kemikaali tootjalt, kas nende toodet saab kasutada pihusti abil.
- Lämmastikhapet, äädikhapet ja propioonhapet tohib kasutada ainult kontsentratsioonil kuni 10% fosforhapet ja väävelhapet kontsentratsioonil kuni 30% ning kaaliumhüdroksiidi ja

naatriumhüdroksiidi kontsentratsioonil kuni 20%.

- Teiste toodete kasutamisel veenduge, et need ei kahjustaks pihustit, inimesi ega keskkonda.
- Soovi korral esitab Hozelock teile pihusti komponentides kasutatud materjalide loendi.

EI SOBI KASUTAMISEKS JÄRGMISEGA

- Tuleohtlikud vedelikud leekpunktiga alla 55° C
- Happed ja leelised (erandid vt ülalpool)
- Pindaktiivsed ained (pindised)
- Viskoossed või kleepuvad vedelikud või vedelikud, mis moodustavad jääke (värvid, määrdeained)
- Vedelik temperatuuriga üle 30° C



Kandke alati kaitseriietust, -prille, näomaski ja kindaid.



Vältige pritsmete sissehingamist.



Vältige kemikaalide sattumist nahale.



Töötage alati hästiventileeritud kohas.



Ärge pritsige kunagi laste, inimeste, loomade ega veekogude läheduses.



Peske pärast kasutamist korralikult käsi, eriti enne söömist.



Peske alati saastunud riideid.



Pöörduge arsti poole, kui pritsmed satuvad silma või kui teil tekib pärast kasutamist sümptomeid.



Ärge pritsige toidu või toidu valmistamise alade lähedal. Vilja pritsimisel tuleb jälgida tootja soovitatud aega, mille jaoksul ei tohi pritsitud viljasid süüa.



Pritsige ainult vesiseid lahuseid, paksemad segud võivad otsiku ummistada.



Pulberkemikaale saab edukalt pritsida, kui need on vees täielikult lahustuvad. Kui need ei ole või lahustub, saab ikkagi edukalt pritsida, kui segu pidevalt loksutada.



Kui pritsitav materjal sisaldab sadet, söeluge vedelik pritsi pudelisse.



Ärge survestage pudelit üle ega rikkuge surve vabastamise klappi. Surve vabastamise klapp on mõeldud liigse surve vabastamiseks. Ärge häirige selle tööd ega hoidke seda jõuga suletuna.



Ärge jätke pihustit survestatuks ja/või otsese päikesevalguse kätte. Ületada ei tohi maksimaalset töötemperatuuri 30° C.



Talvine kasutamine – laske külmumisest tekkivate kahjustuste vältimiseks vedelik kõigist osadest välja.



Korrapärane hooldus – Puhastage korrapäraselt terve prits ja kandke silikoonmääret kõigile liikuvatele osadele ja tihenditele. Testige puhta veega. Ärge püüdke ühtegi pihusti kahjustatud või katkist oda remontida või muuta.

Märkused

- Enne sellel pihustil hooldustööde teostamist on oluline pudeli surve vabastada, aktiveerides surve vabastamise klapi

Enne pritsimist.

- Veenduge, et kõik mutrid oleks käitsi kinni keeratud.
- See prits on valmistatud erinevatest plastiku tüüpidest ja kuigi pritsitav vedelik võib olla pakitud plastikusse, ei garanteeri see pritsi kahjustamata püsimist. Veenduge pritsi täitmisel, et te ei

ületa maksimaalset täitmise taset.

- C. Veenduge, et pump on korralikult pudelile keeratud.
- D. Kasutage manuaalselt surve vabastamise klappi, et veenduda selle õiges töötamises ja liikumises.
- E. Veenduge, et pihusti on püstasendis ning kasutamisel ei ületata maksimaalset täitmistaset.

Pärast pritsimist.

- F. Kasutage pudelist kogu surve eemaldamise kindlustamiseks käsitsi surve vabastamise klappi.
- G. Keerake pump pudeli küljest lahti. Kui pihustit kasutati kemikaalidega, kõrvaldage kõik vedelikujäägid ohutult ning kooskõlas kehtivate seaduste ja regulatsioonidega.
- Täitke pihusti puhta veega, pange see uuesti kokku ja pritsige kuni tühjenemiseni. Veenduge, et otsikus pole setteid, vajadusel korrake, kuni pihusti on puhas.

Hoidlusprotseduur

- H. Pumba O-rõngast tuleb määrada, et võimaldada pritsil õhku efektiivselt pumbata. Kandke regulaarselt silikoonmääret pumba O-rõngale (A) ja kolvile.
- I. Otsiku korki (B) ja keermeid (C) tuleb hoida puhta ja takistustevabana. O-rõngast tuleb määrada, et pritsismustrit oleks kergem muuta. Kandke regulaarselt silikoonmääret otsiku O-rõngale (D).
- J. Hoidke päästik puhtana ja sette ning kemikaalide vabana, loputades seda regulaarselt pärast kasutamist, vajadusel eemaldage ja puhastage päästiku süstik.
- K. Sukeldustoru O-rõnga puhastamiseks või vahetamiseks vabastage pudel rõhust, keerake vooliku mutter lahti ja eemaldage sukeldustoru koost.

Garantii

- Hozelock annab sellele pritsile 2 aastase garantii alates ostmise kuupäevast vigastest materjalidest või kehvast koostetööst tingitud defektide korral, eeldusel et seda on kasutatud ainult vastavalt käesoleval juhendile. See garantii on piiratud defektse või vigase seadme remondi või väljavahetamisega. Tõendi ostu sooritamise kohta tuleb alles hoida.
- Hozelock pikendatud garantii kehtib ainult pudelile ja pumba mehhanismile. See ei kata: kõik O-rõngad ja tihendid, voolik, ja pritsimistoru kooste. Nendel osadel on 12-kuuline garantii, need on kuluvad osad ja need on saadaval varuosadena jaemüügist või otse Hozelockilt.

Kontaktinformatsioon

www.hozelock.com

Varuosad ja lisad

	Kirjeldus	Osa number
1	Täielik pumba kooste (Viton)	4098
2	Väljalaske ja pika kastetoru kooste (Viton)	4101
3	Surve vabastamise klapp (Viton)	4102
4	1,5m hall voolik (PVC)	4099
5	Täielik pritsimistoru kooste (Viton)	4104
6	Rihm	4108
7	Umbrohumiurkide kapuuts ja ventilaatori pritse	4112
8	Asendus O-rõngaste ja tihendite komplekt ning silikoonmääre (Viton)	4094
9	Asendusotsikute komplekt (dүүs ja ventilaator)	4103

Veatsing

Probleem	Põhjus	Lahendus
Nõrk või puuduv pritsimine	Prits ei survestu	Kontrollige ühenduste tihendust
	Ummistus	Kontrollige, et O-rõngad ja tihendid on määritud ning et neil ei ole kulumise ega kahjustuste märke – vajadusel vahetage (vt märkused G, I ja J)
Moonutatud pritsimine	Ummistus	Otsik või päästik või väljalasketoru võib olla ummistunud
		Otsik võib olla ummistunud
Lekked	Sette või võõrmaterjali kogunemine tihenditele	Kontrollige, et O-rõngad ja tihendid pleksid puhtad – vajadusel puhastage või vahetage
	Kulunud või kahjustunud O-rõngad/tihendid	Kontrollige, et O-rõngastel ja tihenditel ei ole kulumise ega kahjustuste märke – vajadusel vahetage
Käepide tõuseb	Vigane tagasilöögi klapp (X)	See peatab suruõhu naasmise mahutist tagasi pumba. Tõrke korral tõuseb pumba käepide mahuti survestamisel. Klapi eemaldamiseks tõste äärt ja tõmmake (NB toimige ettevaatlikult, et mitte vigastada toru tihendpinda). Vahetage klapp, surudes uue tugevalt keskmisele avale.
Seade ei tööta	Tihendusrõngaste paisumine või täielik blokeerimine	Vt märkus I

LAT

VITON

Norādes un brīdinājumi

- Šis aerosols ir paredzēts lietošanai ar priekšmetu tīrīšanas, attaukošanas, dezinficēšanas un izjaukšanas produktiem.
- Vienmēr ievērojiet ķīmisko vielu ražotāju norādījumus uz iesaiņojuma, kā arī tālāk uzskaitītos norādījumus.
- Pārliecinieties, ka ķīmisko vielu ražotāja produktu var lietot ar aerosolu.
- Slāpekļskābi, etiķskābi un propionskābi drīkst izmantot tikai koncentrācijā līdz 10%, fosfora skābi un sērskābi – koncentrācijā līdz 30% un kālija hidroksīdu un kodīgo nātriju – koncentrācijā līdz 20%.
- Ja jālieto citi produkti, pārliecinieties, ka tie nekaitēs aerosolam, cilvēkiem vai viedel.
- Hozelock pēc pieprasījuma var jums piegādāt aerosolā izmantoto materiālu sastāvdaļu sarakstu.

NAV PIEMĒROTS:

- Viegli uzliesmojošiem šķidrumiem ar uzliesmošanas temperatūru zem 55° C
- Skābēm un sārmēm (izņēmumus skatiet iepriekšējā sadaļā)
- Slapinošām vielām (virsmaktīvām vielām)

- Viskoziem vai lipīgiem šķidrumiem, kas veido nogulsnes (krāsvielām, smērvielām)
- Šķidrumiem, kuru temperatūra pārsniedz 30° C

 Vienmēr lietojiet aizsargājošu tērpu, brilles, sejas masku un cimdus.

 Centieties neieelpot aerosola izsmidzināto vielu.

 Izvairieties no ādas saskares ar ķīmiskajām vielām.

 Vienmēr strādājiet labi vēdinātā zonā.

 Nekādā gadījumā nepūtiēt to uz cilvēkiem, dzīvniekiem vai ūdens tilpnēs.

 Pēc lietošanas un īpaši pirms ēšanas vienmēr rūpīgi nomazgājiet rokas.

 Vienmēr izmazgājiet sasmērētās drēbes.

 Ja aerosols iekļūst acīs vai jums pēc tā izsmidzināšanas parādās kādi simptomi, vērsieties pēc medicīna palīdzības.

 Neizsmidziniet to ēdiena vai tā pagatavošanas zonā tuvumā. Smidzinot uz ražas, pievērsiet īpašu uzmanību ķīmisko vielu ražotāju padomiem par laiku, kam jāpaiet, pirms raža ir ēdama.

 Izsmidziniet tikai šķidrus ūdens šķidrumus, jo biežāki maisījumi aizsprostos sprauslu.

 Pulverveida ķīmiskās vielas ir ļoti izsmidzināmas, ja tās pilnībā izšķīst ūdenī. Ja tās nešķīst vai šķīdumam ir tieksme nogulsēties, izsmidzināšanu var veikt, ja maisījumu regulāri sakrata.

 Ja izsmidzināmais materiāls satur nogulsnes, ievielciet šķidrumu aerosola flakonā.

 Pārmērīgi nehermetizējiet flakonu un neaiztieciet spiediena atbrīvošanas vārstu. Spiediena atbrīvošanas vārsts ir paredzēts pārmērīga spiediena atbrīvošanai; nekavējiet tā darbību un nespiediet to, lai saglabātu slēgtu pozīciju.

 Neatstājiet aerosolu hermetizētu un/vai pakļautu tiešas saules gaismas iedarbībai. Nedrīkst pārsniegt maksimālo darbības temperatūru – 30° C.

 Lietošana ziemā – nožāvējiet šķidrumu visās daļās, lai novērstu sasaldēšanas radītus bojājumus.

 Ikdienas tehniskā apkope – regulāri tīriet visu aerosolu un uzklājiet silīcija smērvielu uz visām kustīgajām daļām un aizslēgiem. Pārbaudiet to, izmantojot tīru ūdeni. Nemēģiniet labot vai mainīt jebkādas bojātas vai salauztas aerosola daļas.

Piezīmes

- Pirms veicat šī aerosola tehnisko apkopi ir svarīgi dehermetizēt flakonu, aktivizējot spiediena atbrīvošanas vārstu.

BEFORE SPRAYING

- Pārlicinieties, ka visas uzdevuma ir stingri pieskrūvētas.
- Šis aerosols ir veidots no dažādiem plastmasas veidiem un, lai arī šķidrums, ko grasāties izsmidzināt, var būt iesaiņots plastmasā, nav garantijas, ka tas nebojās aerosolu. Iepildot aerosolu, noteikti nepārsniedziet maksimālo iepildīšanas līmeni.
- Pārlicinieties, ka sūknis ir cieši pieskrūvēts flakonam.

D. Manuāli darbiniet spiediena atbrīvošanas vārstu, lai nodrošinātu tā pareizu funkcionēšanu un spēju kustēties.

E. Aerosolam noteikti jābūt vertikālā stāvoklī, un lietošanas laikā nedrīkst pārsniegt maksimālo iepildīšanas līmeni.

Pēc izsmidzināšanas.

F. Manuāli darbiniet spiediena atbrīvošanas vārstu, lai no flakona tiktu izlaista viss spiediens.

G. Atskrūvējiet sūkni no flakona. Ja aerosols ir lietots ar ķīmiskajām vielām, piesardzīgi izlaidiet atlikušo šķidrumu atbilstoši piemērojamajam likumam.

Iepildiet aerosolā tīru ūdeni, samontējiet aerosolu un izsmidziniet visu saturu. Pārbaudiet, vai sprauslā nav nogulšņu, un, ja nepieciešams, atkarojiet iepriekšminēto, līdz aerosols ir tīrs.

Tehniskās apkopes procedūra.

H. Sūkņa o-veida gredzena aizslēgs jāieeļļo, lai aerosols varētu efektīvi sūknēt gaisu. Regulāri uzklājiet uz sūkņa o-veida gredzena (A) un virzuļa smērvielu.

I. Sprausla vākam (B) un griezošajām rievām (C) jābūt tīrām un nenosprostatām. O-veida gredzena aizslēgam jābūt ieeļļotam, lai varētu viegli mainīt aerosola izsmidzināšanas veidu. Regulāri uzklājiet silīcija smērvielu uz sprauslas vai o-veida gredzena aizslēga (D).

J. Sprūdam vienmēr jābūt tīram, bez nogulsņiem un ķīmisko vielu atliekām, tāpēc tas pēc lietošanas vienmēr jāskalo un, ja nepieciešams, jānoņem un jānotīra sprūda aizvars.

K. Lai notīrītu vai nomainītu o-veida gredzena aizslēgu šķidruma caurulē, dehermetizējiet flakonu, atskrūvējiet šūtenes uzdevu un izvelciet ārā šķidruma caurules montāžu.

Garantija

- Hozelock garantē šī smidzinātāja nevainojamu darbību bez nepilnīgu materiālu vai ražošanas radītiem trūkumiem 2 gadus no pirkuma datuma ar noteikumu, ka to lieto saskaņā ar šīm norādēm. Garantija ir ierobežota ar jebkuru bojāto vai nepilnīgu daļu remontu vai nomainīšanu. Jāuzrāda pirkšanas dokuments.

- Hozelock paplašinātā garantija attiecas vienīgi uz pudeles un sūkņa mehānismu. Īpaši tā izslēdz: visus O gredzenus un starplikas, šūteni un caurules bloku. Dilstošajām detaļām ir 12 mēnešu garantija, un tās ir pieejamas kā rezerves daļas pie mazumtirgotāja vai tieši Hozelock.

Kontaktinformācija

www.hozelock.com

Rezerves daļas un piederumi

	Apraksts	Daļas numurs
1	Pilnīgs sūkņa bloks (Viton)	4098
2	Atvere un garās iegremdes caurulītes bloks (Viton)	4101
3	Spiediena drošības vārsts (Viton)	4102
4	1,5 m pelēkā caurule (PVC)	4099
5	Pilnīgs caurules bloks (Viton)	4104
6	Siksna	4108
7	Herbīdīda pārsegs un vēdekļveida smidzinātājs	4112
8	O gredzenus un starpliku maiņas komplekts un silīkona smērviela (Viton)	4094
9	Sprauslu maiņas komplekts (strūklka un izvērsums)	4103

Traucējummeklēšana

Problēma	Iemesls	Iespējamie risinājumi
Strūkla vāja vai nav strūklas	Smidzinātājam nav spiediena	Pārbaudiet, vai visi savienojumi stingri Pārbaudiet, vai O gredzeni un starplikas ir ieeļļoti un nav nodiluši vai bojāti; ja vajadzīgs, nomainiet tos (skat. G., I. un J. norādi)
	Nosprostojums	Iespējams nosprostojums sprauslā vai mēlītē, vai izvades caurulītē
Deformēta strūkla	Nosprostojums	Iespējams, aizsērējusi sprausla
Noplūde	Uz izolācijas virsmām sakrājušies nosēdumi vai netīrumi	Pārbaudiet O gredzenu un starpliku tīrību. -Ja vajadzīgs, notīriet vai nomainiet
	Nodiluši vai bojāti O gredzeni/starplikas	Pārbaudiet, vai O gredzeni un starplikas nav nodiluši vai bojāti; ja vajadzīgs, nomainiet tos
Rokturis paceļas	Bojāts neatgriezies vārsts (X)	Tas neļauj saspiestajam gaisam tvertnē atgriezties atpakaļ sūkni. Bojāts nefiksēts rokturis pacelsies, ja tvertnē būs spiediens. Lai izņemtu vārstu, paceliet malu un velciet (uzmanību: esiet piesardzīgi, lai nebojātu cilindra blīvējuma virsmu). Nomainiet ar jaunu vārstu, stingri ievietojot centra atverē
Ierīce nedarbosies	Blīvējošā gredzena izspiešanās vai nosprostojums	Skat. I piezīmi

sudarantiems skyciams (dažikliams, tepalams)

- Skyciams, kuriu temperatūra yra aukstesnē nei 30 °C

 Visada vilkēkite apsaugīnē aprangā, uzsidēkite apsauginius akinius, veido kaukē ir mūvēkite pīrstīnes.

 Stenkitēs neįkvēpti aerozolio.

 Odā saugokite nuo kontakto su chemikalais.

 Visada dirbkite gerai vēdinamoje vietoje.

 Niekada nepurkškite šalia vaikū, žmoniū, gyvūnū ir vandens telkiniū.

 Po naudojimo, o ypač prieš valgydami, visada kruopščiai nusiplaukite rankas.

 Visada išskalbkite užterštus drabužius.

 Purškalui patekus į akis arba po purškimo pasireiškus bet kokiams simptomams, kreipkitės į gydytoją.

 Nepurkškite šalia maisto arba maisto gamybos zonų. Purškdami pasėlius, ypatingą dėmesį atkreipkite į cheminių produktū gamintojų rekomendacijas dėl laiko, kada derliū galima vartoti.

 Purškite tik skystus vandeninius tirpalus, tirštesni mišiniai užkemsą purškтуką.

 Miltelių pavaldū cheminius produktus galima sėkmingai purkšti, jei jie yra visiškai tirpūs vandenyje. Priešingu atveju, arba jei tirpalas nusėda, galima sėkmingai purkšti tik mišinį nuolatos maišant.

 Jei medžiagoje, kurią ketinate purkšti, yra nuosėdū, į purkštuvu balioną pilamą skystį iškoškite.

 Nesudarykite per didelio slėgio balione ir nearydite slėgio mažinimo vožtuvu. Slėgio mažinimo vožtuvas yra skirtas pertekliniam slėgiui išleisti, jo nearydite ir nelaikykite priverstiniai uždaryto.

 Nepalikite purkštuvu nesumažinē padidinto slėgio ir (arba) tiesioginėje saulės šviesoje. Draudžiama viršyti aukščiausiają darbinę 30 °C temperatūrą.

 Naudodami žiemā: iš visū daliū išleiskite skystį, kad užšalęs skystis nesugadintų purkštuvu.

 Einamoji techninė priežiūra: reguliariai išvalykite visą purkštuvu ir silikoniniu tepalu ištepkite visas judamąsias dalis bei sandariklius. Išbandykite naudodami švarū vandenį. Nebandykite taisyti sugedusių ir sulūžusių purkštuvu daliū ar keisti jų konstrukcijā.

LIT
VITON

Instrukcijos ir perspėjimai

- Šis purkštuvus yra skirtas firminiams valikliams, riebalū šalinimo priemonėms, dezinfekcinėms medžiagoms ir dažū dangos šalinimo priemonėms purkšti.
- Visada laikykites cheminio produkto gamintojo nurodymū, pateiktū ant pakuotės, taip pat toliau išdėstytū nurodymū.
- Pasiteiraukite cheminio produkto gamintojo, ar jo produktas gali būti purškiamas šiuo purkštuvu.
- Azoto rūgšties, acto rūgšties ir propiono rūgšties koncentracija neturi viršyti 10 %, fosforo rūgšties ir sieros rūgšties koncentracija – 30 %, kalio hidroksido ir natrio hidroksido koncentracija – 20 %.
- Ketinant naudoti kitus produktus, būtina išsiaiškinti, ar jie nesugadins purkštuvu ir nepadarys žalos žmonėms bei aplinkai.
- Jūsū prašymū „Hozelock“ pateiks purkštuvu sudedamosiose dalyse naudojamū medžiagū sąrašā.

NETINKA:

- Degiesiems skyciams, kuriū plūpsnio temperatūra yra žemesnē nei 55 °C
- Rūgštims ir šarmams (žr. anksčiau išvardytas išimtis)
- Drėkikliams (tensidams)
- Klampiesiems ar lipniesiems skyciams bei nuosėdas

Pastabos

- Prieš pradėdant bet kokius šio purkštuvu techninės priežiūros darbus, labai svarbu slėgio mažinimo vožtuvu sumažinti slėgį balione iki atmosferos slėgio.

Prieš purškiant.

- Patikrinkite, ar visos veržlės užveržtos tiek, kiek įmanoma užveržti ranka.
- Šis purkštuvus yra pagamintas iš daugybės skirtingū rūšiū plastiko, ir nors skycio, kurį ketinate purkšti, galbūt yra plastikinē, tai negarantuoja, kad skystis nesugadins purkštuvu. Pildami skystį į purkštuvā, neviršykite didžiausiojo pripildymo lygio.
- Patikrinkite, ar pompa yra tvirtai įsukta į balionā.
- Ranka pajunginėkite slėgio mažinimo vožtuvū į patikrinkite, ar jis

veikia nepriekaištingai ir gali judėti.

E. Naudojant purkštuvą, jo padėtis turi būti vertikali ir neturi būti viršyta didžiausiojo pripildymo lygio („Max Fill“) žyma.

Baigus purkšti.

- F. Ranka pajunginėkite slėgio mažinimo vožtuvą ir patikrinkite, ar balione nėliko papildinimo lygis.
- G. Pompą atsukite nuo baliono. Jei purkštuvą buvo naudojamas chemikalams purkšti, saugiai išpilkite likusį skystį, vadovaudamiesi galiojančiais įstatymais ir reglamentais.

I purkštuvą pripilkite švaraus vandens, aparatą vėl surinkite ir išpurkškite visą vandenį. Patikrinkite, ar purkštuke nėra nuosėdų, jei reikia, šią procedūrą kartokite, kol purkštuvą bus švarus.

Techninės priežiūros procedūra.

- H. Pompos žiedinį sandariklį reikia ištepti, kad purkštuvą tinkamai pumpuotų orą. Silikoniniu tepalu reguliariai ištepkite pompos žiedinį sandariklį (A) ir stūmoklį.
- I. Purkštuko dangtelis (B) ir sukūravimo grioveliai turi būti švarūs ir neužsikimšę. Reikia ištepti žiedinį sandariklį, kad būtų galima lengvai pakeisti purškiamos čirkšlės formą. Silikoniniu tepalu reguliariai ištepkite purkštuko žiedinį sandariklį (D).
- J. Paleidiklis visada turi būti švarus, be nuosėdų ir chemikalų sankaupų, po naudojimo jį visada nuplaukite, o jei reikia, išimkite ir nuvalykite pateidiklio šaudyklę.
- K. Norėdami nuvalyti arba pakeisti panardinamojo vamzdelio žiedinį sandariklį, slėgį balione sumažinkite iki atmosferos slėgio, atsukite žarnelės veržlę ir ištraukite panardinamojo vamzdelio mazgą.

Kontaktiniai duomenys

- Hozelock apdraudžia šį purkštuvą nuo visų defektų, atsiradusių dėl nekokybiškų medžiagų ar darbo 2 metų laikotarpiu nuo įsigijimo datos, jei jis buvo naudojamas pagal šias instrukcijas. Garantija apsiriboja visų sugedusių ar defektyvių elementų remontu arba pakeitimu. Būtina išsaugoti pirkimo faktą įrodantį dokumentą.
- Hozelock pratesta garantija apdraudžia tik buteliuką ir siurblio mechanizmą. Į ją neįtraukiami: visi sandarinimo žiedai, žarna ir lancetas. Jiems suteikiama 12 mėnesių garantija, tai – susidėvino detalės ir jas galima gauti kaip atsargines dalis iš prekiautojo ar tiesiogiai iš Hozelock.

Garantija

www.hozelock.com

Gedimų nustatymas ir šalinimas

Rezultatas	Problema	Sprendimas
Silpnas arba jokie purškimo	Purkštuvą nėra hermetiškas	Patikrinkite, ar sandarūs visi sujungimai
		Patikrinkite, ar sandarinimo žiedai ir tarpikliai sutepti ir nėra nusidėvėję ar sugadinti; prireikus pakeiskite (žr. G, I ir J pastabas)
	Užsikimšimas	Purkštuke, spragtuکه arba išleidimo vamzdyje gali būti užsikimšimas
Deformuotas purškimas	Užsikimšimas	Purkštukas gali būti užblokuotas
Nutekėjimai	Nuosėdų ar svetimų medžiagų susikaupimas ant sandarinimo paviršių	Patikrinkite, ar sandarinimo žiedai ir tarpikliai nėra purvini. Jei reikia, išvalykite ar pakeiskite
	Nusidėvėję ar sugadinti sandarinimo žiedai / tarpikliai	Patikrinkite, ar sandarinimo žiedai ir tarpikliai nėra nusidėvėję ar sugadinti; jei reikia, pakeiskite

Rezultatas	Problema	Sprendimas
Rankenėlė pakyla	Sugedęs, negrįžantis vožtuvas (X)	Jis neleidžia suspaustam orui iš konteinerio patekti į siurbli. Jei sugadinta ir neužfiksuota siurblio rankena pakyla, kai konteineris yra hermetiškas. Jei norite nuimti vožtuvą, pakelkite kraštą ir patraukite. ĮSIDĖMĖKITE Nesugadinkite cilindro sandarinimo paviršiaus. Pakeiskite nauju vožtuvu tvirtai paspausdami angą centre.
Prietaisas neveiks	Sandarinamųjų žiedų pabrinkimas arba visiškai užsikimšimas	Žr. I pastabą

Gedimų nustatymas ir šalinimas

	Aprašymas	Dalies numeris
1	Pilnas siurblio sumontavimas (Viton)	4098
2	Išleidimo ir ilgo panardinimo vamzdelio sumontavimas (Viton)	4101
3	Slėgio išleidimo vožtuvas (Viton)	4102
4	1,5 m pilka žarna (PVC)	4099
5	Pilnas lanceto sumontavimas (Viton)	4104
6	Dirželis	4108
7	Herbicido dangtelis ir pučiamas purkštukas	4112
8	Atsarginiai sandarinimo žiedai ir tarpiklių rinkinys bei silikono tepalas (Viton)	4094
9	Atsarginių purkštukų (čiurkšlinių ir pučiamų) rinkinys	4103

GR
VITON

Kontaktiniai duomenys

- Autós o ψεκαστήρας προορίζεται για χρήση με ειδικά προϊόντα καθαρισμού, απολίπανσης, απολύμανσης και απόξεσης.
- Να ακολουθείτε πάντα τις οδηγίες που κατασκευαστή χημικών που αναγράφονται στη συσκευασία, καθώς και τις παρακάτω οδηγίες.
- Ενημερωθείτε από τον κατασκευαστή χημικών εάν το προϊόν του μπορεί να χρησιμοποιηθεί με ψεκαστήρα.
- Το νιτρικό οξύ, το οξικό οξύ και το προπονοϊκό οξύ πρέπει να χρησιμοποιείται αποκλειστικά σε συγκέντρωση έως 10%, το φωσφορικό οξύ και το θειικό οξύ σε συγκέντρωση έως 30% και το υδροξείδιο του καλίου, καθώς και η καυστική σόδα σε συγκέντρωση έως 20%.
- Εάν πρόκειται να χρησιμοποιηθούν άλλα προϊόντα, βεβαιωθείτε πως δεν είναι επιβλαβή για τον ψεκαστήρα, τους ανθρώπους και το περιβάλλον.
- Η Hozelock μπορεί να σας παρέχει μια λίστα με τα υλικά που μπορούν να χρησιμοποιηθούν με τα εξαρτήματα του ψεκαστήρα, κατόπιν αίτησης.

ΑΚΑΤΑΛΛΗΛΟΣ ΓΙΑ

- Εύφλεκτα υγρά με σημείο ανάφλεξης χαμηλότερα από 55° C
- Οξέα και αλισίβες (οι εξαιρέσεις αναφέρονται παραπάνω)
- Παράγοντες διαβροχής (τασιενεργά)
- Παχύρρευστα ή κολλώδη υγρά ή υγρά που σχηματίζουν ιζήματα (βαφές, γράσα)
- Υγρό με θερμοκρασία υψηλότερη από τους 30° C

 **Να φοράτε πάντοτε προστατευτικό ρουχισμό, γυαλιά, προσωπίδα και γάντια.**

 **Αποφύγετε την εισπνοή του νέφους ψεκασμού.**

 **Αποφύγετε την επαφή του δέρματος με χημικές ουσίες.**

 **Να εργάζεστε πάντοτε σε καλά αεριζόμενο χώρο.**

 **Ποτέ μην ψεκάζετε κοντά σε παιδιά, ανθρώπους, ζώα ή νερό.**

 **Να πλένετε πάντοτε τα χέρια σας σχολαστικά μετά τη χρήση και ειδικά πριν το φαγητό.**

 **Να πλένετε πάντοτε τυχόν ρουχισμό που έχει μολυνθεί.**

 **Εάν το σπρέι μπει στα μάτια σας ή εμφανίσετε οποιοδήποτε σύμπτωμα μετά τον ψεκασμό, ζητήστε ιατρική βοήθεια.**

 **Μην ψεκάζετε κοντά σε τρόφιμα ή χώρους προετοιμασίας φαγητού. Όταν πραγματοποιείται ψεκασμός της σοδιάς, δώστε ιδιαίτερη προσοχή στις συμβουλές του κατασκευαστή χημικών, προτού καταναλωθεί.**

 **Να ψεκάζετε μόνον λεπτόρρευστα διαλύματα με νερό, διότι τα πιο παχύρρευστα μίγματα θα φράξουν το ακροφύσιο.**

 **Τα χημικά σε σκόνη μπορούν να ψεκαστούν επιτυχώς, εάν διαλυθούν πλήρως σε νερό. Εάν δεν γίνει διάλυση ή εάν το διάλυμα τείνει να κατακαθίσει, μπορεί επίσης να επιτευχθεί ψεκασμός εάν αναδεύετε συνεχώς το μίγμα.**

 **Εάν το υλικό που πρόκειται να ψεκαστεί περιέχει ιζήμα, ανακινήστε το υγρό μέσα στη φιάλη του ψεκαστήρα.**

 **Μην αυξήσετε υπερβολικά την πίεση της φιάλης και μην τροποποιήσετε τη βαλβίδα εκτόνωσης της πίεσης. Η βαλβίδα εκτόνωσης πίεσης έχει σχεδιαστεί για την εκτόνωση της περισεύς πίεσης, γι' αυτό μην κάνετε καμία τροποποίηση και μην προσπαθήσετε να την εξαναγκάσετε να παραμείνει κλειστή.**

 **Μην αφήσετε τον ψεκαστήρα υπό πίεση ή/και εκτεθειμένον σε άμεσο ηλιακό φως. Μην υπερβείτε τη μέγιστη θερμοκρασία λειτουργίας των 30° C.**

 **Χειμερινή χρήση – Να αποστραγγίζετε το υγρό από όλα τα εξαρτήματα για την αποφυγή ζημιών λόγω δημιουργίας πάγου.**

 **Τακτική συντήρηση – Να καθαρίζετε τακτικά ολόκληρο τον ψεκαστήρα και να απλώνετε γράσο ολικόνης σε όλα τα κινούμενα μέρη και τα λάστιχα στεγανοποίησης. Πραγματοποιήστε δοκιμή χρησιμοποίησης καθαρό νερό. Μην επιχειρήσετε να επισκευάσετε ή να τροποποιήσετε εξαρτήματα του ψεκαστήρα που έχουν τυχόν υποστεί ζημιά ή θραύση.**

Instrukcijos ir perspėjimai

- Προτού εκτελέσετε οποιαδήποτε εργασία συντήρησης του συγκεκριμένου ψεκαστήρα, θα πρέπει να αποσυμπέξετε τη φιάλη χρησιμοποιώντας τη βαλβίδα εκτόνωσης πίεσης.

Πριν τον ψεκασμό.

A - Φροντίστε να βιδώσετε όλα τα παξιμάδια με το χέρι.

B - Αυτός ο ψεκαστήρας έχει κατασκευαστεί από πολλούς διαφορετικούς τύπους πλαστικού και, παρόλο που το υγρό που έχετε να ψεκάσετε μπορεί να είναι συσκευασμένο σε πλαστικό, το γεγονός αυτό δεν εγγυάται πως δεν θα προκληθεί ζημιά στον ψεκαστήρα. Κατά την πλήρωση του ψεκαστήρα, βεβαιωθείτε πως θα υπερβεί τη μέγιστη στάθμη πλήρωσης.

C - Βεβαιωθείτε πως η αντλία είναι βιδωμένη καλά στη φιάλη.

D - Λειτουργήστε χειροκίνητα τη βαλβίδα εκτόνωσης πίεσης, για να βεβαιωθείτε πως λειτουργεί σωστά και μπορεί να κινηθεί.

E - Φροντίστε ο ψεκαστήρας να βρίσκεται σε όρθια θέση και βεβαιωθείτε πως δεν έχει υπερβεί την ένδειξη 'Max Fill' κατά τη χρήση του.

Μετά τον ψεκασμό

F - Λειτουργήστε χειροκίνητα τη βαλβίδα εκτόνωσης πίεσης για να διασφαλίσετε πως έχει εκτονωθεί όλη η πίεση από τη φιάλη.

G - Ξεβιδώστε την αντλία από τη φιάλη. Εάν είχε γίνει χρήση του ψεκαστήρα με χημικά, απορρίψτε τυχόν ιζήματα με ασφάλεια και σύμφωνα με την ισχύουσα νομοθεσία και κανονισμούς.

Γεμίστε τον ψεκαστήρα με καθαρό νερό, επανασυναρμολογήστε τον και ψεκάστε μέχρις ότου αδειάσει. Βεβαιωθείτε πως το ακροφύσιο δεν περιέχει ιζήμα και, εάν κριθεί απαραίτητο, επαναλάβετε, μέχρις ότου ο ψεκαστήρας καθαρίσει εντελώς.

Διαδικασία συντήρησης.

H - Ο στεγανοποιητικός δακτύλιος o-ring της αντλίας θα πρέπει να λιπανθεί, έτσι ώστε να επιτρέπεται η αποτελεσματική άντληση αέρα από τον ψεκαστήρα. Να απλώνετε τακτικά γράσο ολικόνης στο δακτύλιο o-ring (A) της αντλίας και στο έμβολο.

I - Η τάπα (B) του ακροφυσίου και οι ελικοειδείς αυλακώσεις (C) θα πρέπει να παραμείνουν καθαρές και χωρίς εμπόδια. Ο στεγανοποιητικός δακτύλιος o-ring θα πρέπει να λιπαίνεται, επιτρέποντας την εύκολη αλλαγή της δόσης ψεκασμού. Να απλώνετε τακτικά γράσο ολικόνης στο στεγανοποιητικό δακτύλιο o-ring (D).

J - Να διατηρείτε τη σκανδάλη καθαρή και χωρίς καμία συσσώρευση ιζημάτων και χημικών, ξεβιδώνοντας την τακτικά μετά τη χρήση και, εάν κριθεί απαραίτητο, αφαιρέστε και καθαρίστε το μηχανισμό της σκανδάλης.

K - Για τον καθαρισμό ή την αντικατάσταση του στεγανοποιητικού δακτυλίου o-ring στο σωλήνα εμβάπτισης, αποσυμπέστε τη φιάλη, ξεβιδώστε το παξιμάδι του εύκαμπτου σωλήνα και τραβήξτε προς τα έξω τον συγκρότημα του σωλήνα εμβάπτισης.

Εγγύηση

- Η Hozelock παρέχει εγγύηση για αυτόν τον ψεκαστήρα σε περίπτωση βλάβης εξαιτίας ελαττωμάτων στα υλικά και την κατασκευή για χρονικό διάστημα 2 ετών από την ημεέρα αγοράς, με την προϋπόθεση ότι το προϊόν χρησιμοποιήθηκε σύμφωνα με αυτές τις οδηγίες. Η εγγύηση περιορίζεται στην επισκευή ή την αντικατάσταση των κατεστραμμένων ή ελαττωματικών μερών. Φυλάξτε την απόδειξη αγοράς.
- Η παρατεταμένη εγγύηση της Hozelock καλύπτει αποκλειστικά τη φιάλη και το μηχανισμό της αντλίας. Συγκεκριμένα, εξαιρούνται: όλοι οι δακτύλιοι και τα στεγανωτικά, ο εύκαμπτος σωλήνας και ο μηχανισμός ψεκασμού. Τα παραπάνω καλύπτονται από εγγύηση 12 μηνών, καθώς πρόκειται για εξαρτήματα που φθείρονται αλλά διατίθενται ανταλλακτικά από το τοπικό κατάστημα λιανικής πώλησης ή απευθείας από τη Hozelock.

Instrukcijos ir perspėjimai

www.hozelock.com

Αντιμετώπιση προβλημάτων

Πρόβλημα	Αιτία	Λύση
Ο ψεκαστήρας ψεκάζει χωρίς πίεση ή δεν ψεκάζει καθόλου	Ο ψεκαστήρας δεν σχηματίζει πίεση	Βεβαιωθείτε ότι όλοι οι σύνδεσμοι είναι καλά σφιγμένοι Ελέγξτε εάν οι δακτύλιοι και τα στεγανωτικά έχουν λιπανθεί και εάν έχουν υποστεί φθορές ή ζημιά. Αντικαταστήστε τα εάν χρειαστεί (βλ. σημειώσεις G, I και J)
	Φραγή	Το ακροφύσιο, η σκανδάλη ή ο σωλήνας εξόδου έχουν φραγεί
Ακανόνιστος ψεκασμός	Φραγή	Ίσως έχει φραγεί το ακροφύσιο
Διαρροές	Συσσωρευμένα υπολείμματα ή ξένα σώματα στις στεγανοποιητικές επιφάνειες	Ελέγξτε εάν οι δακτύλιοι και τα στεγανωτικά είναι καθαρά. Καθαρίστε ή αντικαταστήστε τα εάν χρειαστεί
	Φθαρμένοι ή κατεστραμμένοι δακτύλιοι / ροδέλες	Ελέγξτε εάν οι δακτύλιοι και τα στεγανωτικά είναι φθαρμένα ή κατεστραμμένα. Αντικαταστήστε τα εάν χρειαστεί
Η λαβή σηκώνεται προς τα επάνω	Ελαττωματική ανεπίστροφη βαλβίδα (X)	Ο συμπιεσμένος αέρας στη φιάλη δεν μπορεί να εκτονωθεί με τη βοήθεια της αντλίας. Εάν η βαλβίδα είναι ελαττωματική, η ελεύθερη λαβή της αντλίας σηκώνεται προς τα επάνω, όταν η φιάλη βρίσκεται υπό πίεση. Για να αφαιρέσετε τη βαλβίδα, ανασηκώστε την άκρη και τραβήξτε (Σημείωση: προσέξτε να μην καταστρέψετε τη στεγανοποιητική επιφάνεια της φιάλης). Αντικαταστήστε με μια καινούργια βαλβίδα, πιέζοντας σταθερά πάνω στην κεντρική τρύπα.
Το σύστημα δεν λειτουργεί	Φούσκωμα των δαχτυλιδίων ή ολικό φράξιμο	Δείτε την Υπ?δειξη Συντήρησης I

Ανταλλακτικά και Αξεσουάρ

	Περιγραφή	Αριθμός ανταλλακτικού
1	Πλήρης μηχανισμός αντλίας (Viton)	4098
2	Έξοδος και μακρύς σωλήνας εμβύθισης (Viton)	4101
3	Βαλβίδα εκτόνωσης πίεσης (Viton)	4102
4	Γκρι εύκαμπτος σωλήνας 1,5 μ. (PVC)	4099
5	Πλήρης μηχανισμός ψεκασμού (Viton)	4104
6	Ιμάντας	4108
7	Κάλυμμα για ζιζανιοκτονίες και σύστημα εκτεταμένου ψεκασμού	4112
8	Κιτ ανταλλακτικών δακτυλίων και ροδελών και γράσο σιλικόνης (Viton)	4094
9	Κιτ ανταλλακτικών ακροφυσίων (για ψεκασμό δεσμών και εκτεταμένο ψεκασμό)	4103

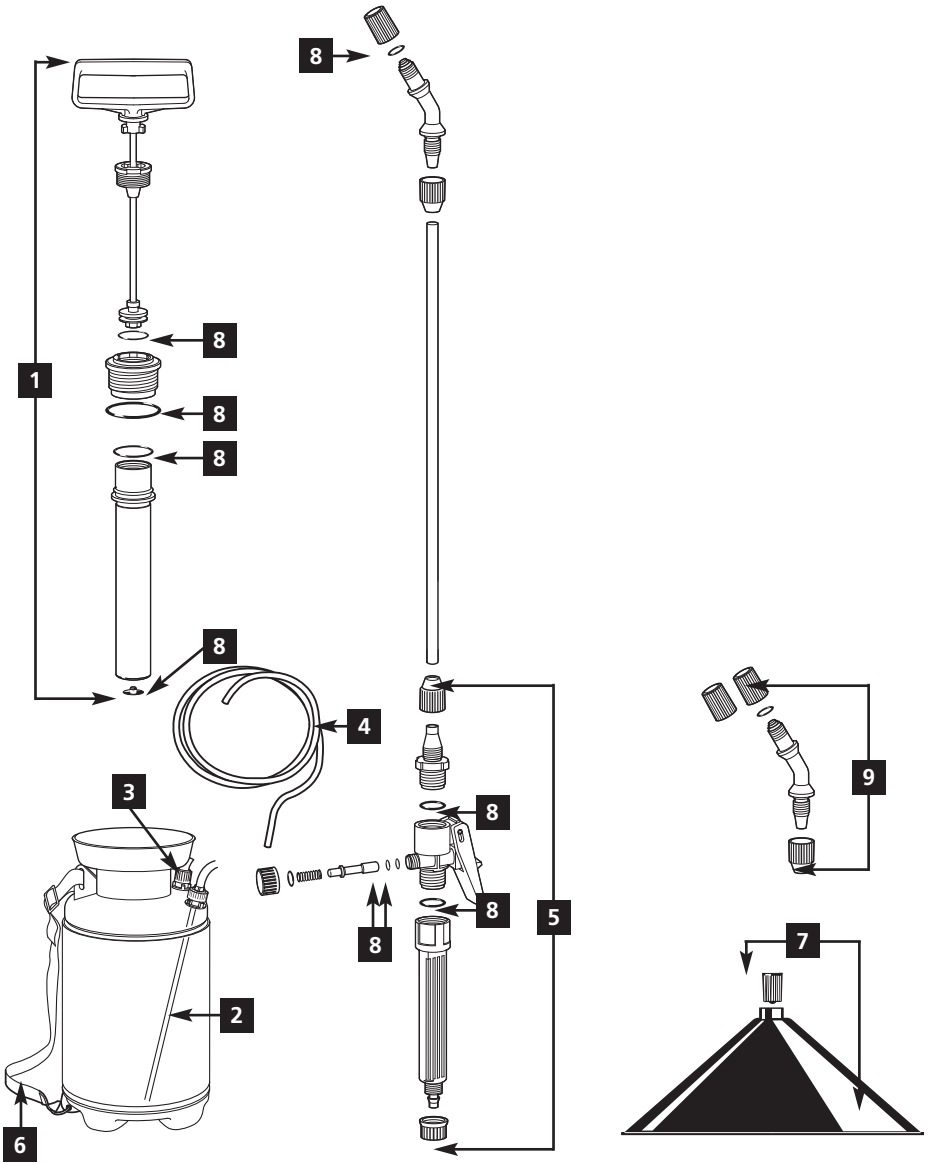

HOZELOCK

Hozelock Ltd.
 Midpoint Park,
 Birmingham B76 1AB. England
 Tel: +44 (0) 121 313 1122
 info@hazelock.com
 www.hozelock.com
 33829-000